

MANUALE UTENTE

K3-N RT

CUSTOM[®]

CUSTOM S.p.A.
Via Berettine 2/B
43010 Fontevivo (PARMA) - Italy
Tel. : +39 0521-680111
Fax : +39 0521-610701
http: www.custom.biz

Assistenza Tecnica Clienti:
www.custom4u.it

© 2024 CUSTOM S.p.A. – Italy. Tutti i diritti riservati. È vietata la riproduzione totale o parziale del presente manuale in qualsiasi forma, sia essa cartacea o informatica. CUSTOM S.p.A. e le risorse impiegate nella realizzazione del manuale, non si assumono nessuna responsabilità derivante dall'utilizzo dello stesso, garantendo che le informazioni contenute nel manuale sono state accuratamente verificate. Ogni suggerimento riguardo ad eventuali errori riscontrati o a possibili miglioramenti sarà particolarmente apprezzato. I prodotti sono soggetti ad un continuo controllo e miglioramento, pertanto CUSTOM S.p.A. si riserva di modificare le informazioni contenute nel manuale senza preavviso.

I contenuti multimediali pre/installati sono coperti da Copyright CUSTOM S.p.A. Altre società e altri nomi di prodotti qui menzionati sono marchi delle rispettive società.

La citazione di prodotti di terze parti è a solo scopo informativo e non costituisce alcun impegno o raccomandazione. CUSTOM S.p.A. declina ogni responsabilità riguardo l'uso e le prestazioni di questi prodotti.

LE IMMAGINI UTILIZZATE NEL PRESENTE MANUALE RIVESTONO PURO SCOPO ESEMPLIFICATIVO E POTREBBERO NON RIPRODURRE FEDELMENTE IL MODELLO DESCRITTO.

SE NON DIVERSAMENTE SPECIFICATO, LE INFORMAZIONI FORNITE NEL PRESENTE MANUALE SONO VALIDE PER TUTTI I MODELLI IN PRODUZIONE AL MOMENTO DELL'EMISSIONE DI QUESTO DOCUMENTO.

AVVERTENZE GENERALI

CUSTOM S.p.A. declina ogni responsabilità per sinistri od ogni qualsivoglia inconveniente, a persone o cose, derivanti da manomissioni, modifiche strutturali o funzionali, installazione non idonea o non correttamente eseguita, ambientazione non idonea alle protezioni o climatizzazioni richieste, carenze di manutenzione o di verifiche periodiche o di riparazioni in ogni caso non correttamente eseguite.

INFORMAZIONI GENERALI SULLA SICUREZZA

Si richiama l'attenzione sulle seguenti azioni che possono compromettere la conformità e le caratteristiche del prodotto:

- Leggete e conservate le istruzioni seguenti;
- Seguite tutti gli avvisi e le istruzioni indicate sul dispositivo.
- Non collocate il dispositivo su una superficie instabile perché potrebbe cadere e danneggiarsi seriamente.
- Non collocate il dispositivo su superfici morbide o in ambienti che non garantiscono la necessaria ventilazione.
- Non fissare in maniera indissolubile un prodotto o i suoi accessori come gli alimentatori se non specificatamente previsto da questo manuale.
- Collocate il dispositivo in modo da evitare che i cavi ad esso collegati possano essere danneggiati.
- [Solo apparecchiature OEM] L'apparecchiatura deve essere installata all'interno di un chiosco o sistema che fornisca protezione meccanica, elettrica, antifuoco.
- L'impianto di rete deve essere conforme alle norme in vigore nel Paese in cui si intende installare l'apparecchiatura.
- Assicuratevi che nel luogo in cui si vuole installare il dispositivo, vi sia una presa di corrente facilmente accessibile e di capacità non inferiore ai 10A.
- Accertarsi che il cavo di rete in dotazione all'apparecchiatura, o che si intende utilizzare, sia compatibile con la presa disponibile nell'impianto.
- Assicuratevi che l'impianto elettrico che alimenta il dispositivo sia provvisto del conduttore di terra e che sia protetto da interruttore differenziale.
- Prima di ogni operazione di manutenzione scollegare il cavo alimentazione.
- Utilizzate il tipo di alimentazione elettrica indicato sull'etichetta del dispositivo.
- L'alimentazione alla stampante deve essere fornita da un alimentatore di tipo SELV (definizione IEC60950-1 seconda edizione).
- [Solo apparecchiature DESK] L'alimentazione all'apparecchiatura deve essere fornita da un alimentatore di tipo approvato da CUSTOM S.p.A.
- Rispettare l'intervallo operativo dell'apparecchiatura e dei componenti accessori.
- Non ostruite le aperture per la ventilazione.
- Non introducete oggetti all'interno del dispositivo in quanto essi possono cortocircuitare o danneggiare parti che potrebbero compromettere il funzionamento.
- Non intervenite personalmente sul dispositivo, eccetto che per le operazioni di ordinaria manutenzione, espressamente riportate nel manuale utente.
- L'apparecchiatura deve essere accessibile nelle sue componenti solamente a personale autorizzato ed addestrato.
- Eseguire periodicamente la manutenzione ordinaria del dispositivo al fine di evitare che accumuli di sporczia possano compromettere il corretto e sicuro funzionamento dell'unità.
- Non toccare la linea di riscaldamento della testina a mani nude o con oggetti metallici. Non eseguire operazioni all'interno della stampante subito dopo la stampa, perché la testina ed il motore possono raggiungere temperature molto elevate.
- Utilizzare materiali di consumo consigliati o approvati da CUSTOM S.p.A.



IL MARCHIO CE APPLICATO AL PRODOTTO CERTIFICA CHE IL PRODOTTO STESSO SODDISFA I REQUISITI BASE DI SICUREZZA.

Il dispositivo soddisfa i requisiti essenziali di Compatibilità Elettromagnetica e di Sicurezza Elettrica previsti dalle direttive 2014/30/UE e 2014/35/UE in quanto progettata in conformità alle prescrizioni delle seguenti Norme:

- EN 55032 (*Electromagnetic compatibility of multimedia equipment - Emission Requirements*)
- EN EN55024/EN55035 (*Electromagnetic compatibility of multimedia equipment - Immunity requirements*)
- EN IEC/EN62368-1 (*Audio/video, information and communication technology equipment*)

Il dispositivo soddisfa i requisiti essenziali della Direttiva 2014/53/UE per le apparecchiature dotate di moduli emettitori intenzionali di onde radio. La Dichiarazione di Conformità e le altre certificazioni disponibili, possono essere scaricate dal sito www.custom4u.it.



INDICAZIONI PER LO
SMALTIMENTO DEL
PRODOTTO

Il simbolo del bidone barrato sta ad indicare che lo smaltimento del dispositivo NON deve essere eseguito attraverso il normale ciclo di smaltimento dei rifiuti. Per informazioni maggiormente dettagliate sul riciclaggio di questo prodotto, fare riferimento alle indicazioni dell'autorità del vostro Paese per lo smaltimento di questi prodotti.

- Non smaltire queste apparecchiature come rifiuto municipale solido misto ma effettuare una raccolta separata.
- Il reimpiego o il corretto riciclaggio delle AEE è utile a preservare l'ambiente e la salute umana stessa.
- Secondo la Direttiva europea WEEE 2012/19/UE sono disponibili specifici centri di raccolta a cui consegnare i rifiuti di apparecchiature elettriche ed elettroniche, ed è altresì possibile riconsegnare l'apparecchiatura al distributore all'atto dell'acquisto di una nuova equivalente.
- La pubblica amministrazione ed i produttori di AEE sono impegnati ad agevolare i processi di reimpiego e recupero dei RAEE attraverso l'organizzazione delle attività di raccolta e attraverso l'utilizzo di opportuni accorgimenti progettuali.
- La legge punisce con opportune sanzioni chi smaltisce abusivamente i RAEE.
- Per la raccolta differenziata delle parti componenti l'imballaggio verificare le disposizioni del proprio comune.



Il formato usato per questo manuale migliora l'uso di risorse naturali riducendo la quantità di carta necessaria per stampare questa copia.

SOMMARIO

1	INTRODUZIONE	13
2	IDENTIFICAZIONE DEI MODELLI	15
3	DESCRIZIONE	17
3.1	Contenuto della confezione	17
3.2	Parti del dispositivo	19
3.3	Etichetta di prodotto	23
3.4	Segnalazioni di stato	24
3.5	Tastiera	25
3.6	Sostituzione etichette	28
3.7	CEFiscalRXConfigurator	29
3.8	Funzioni associate ai tasti	30
3.9	Il display	36
3.10	Gli assetti operativi	38
4	INSTALLAZIONE	39
4.1	Fissaggio a parete	39
5	FUNZIONAMENTO	45
5.1	Collegamenti	45
5.2	Collegamento del lettore di codici a barre SCANMATIC	46
5.3	Preparazione del sistema pilotato da PC	47
5.4	Preparazione del sistema pilotato con tastiera e display	48
5.5	Servizi via Ethernet	49
5.6	Accensione e spegnimento	50
5.7	Apertura coperchio	51
5.8	Caricamento del rotolo carta	52
5.9	Abbinamento con dispositivi Bluetooth	53
5.10	Abbinamento con dispositivi Wi-Fi	65
5.11	Esaurimento della memoria permanente di dettaglio	66
5.12	Caricamento icone grafiche	67
5.13	Consultazione della memoria permanente di dettaglio da PC	71
5.14	Configurazione da file	72
5.15	Utilizzo del menù di servizio	74

6	MANUTENZIONE	77
6.1	Inceppamento della taglierina	77
6.2	Pianificazione pulizia	78
6.3	Pulizia	79
7	SPECIFICHE	85
7.1	Specifiche hardware	85
7.2	Dimensioni dispositivo	88
7.3	Dimensioni alimentatore e cavo di alimentazione	92
8	ACCESSORI	95
9	DOCUMENTI	99
9.1	Introduzione	99
9.2	Documento commerciale di vendita	100
9.3	Documento commerciale di tipo fattura	101
9.4	Documento gestionale (rapporto fiscale)	102
9.5	Scontrino dematerializzato (file PDF)	103
9.6	Documento di chiusura fiscale	104
10	RAPPORTI STATISTICI E GESTIONALI	107
10.1	Informazioni generali	107
10.2	Documento gestionale giornaliero	108
10.3	Lista rendiconti disponibili (X00)	108
10.4	Informazioni del dispositivo (X01)	108
10.5	Informazioni estese del dispositivo (X03)	109
10.6	Visualizza netto fiscale su display (X05)	109
10.7	Visualizza totale cassetto su display (X06)	109
10.8	Rapporto finanziario generale (X10)	110
10.9	Rapporto reparti giorno (X20)	110
10.10	Rapporto reparti periodo (X21)	110
10.11	Rapporto gruppi reparto giorno (X22)	111
10.12	Rapporto gruppi reparto periodo (X23)	111
10.13	Rapporto reparto specifico (X24)	111
10.14	Rapporto PLU giorno (X30)	112
10.15	Rapporto PLU periodo (X31)	112
10.16	Rapporto attività oraria (X41)	112
10.17	Rapporto IVA giorno (X50)	113
10.18	Rapporto IVA periodo (X51)	113
10.19	Rapporto generale clienti (X60)	113
10.20	Rapporto specifico clienti (X61)	114
10.21	Rapporto pagamenti periodo (X62)	114
10.22	Rapporto valute giorno (X68)	114
10.23	Rapporto memoria di dettaglio scontrini lotteria (X69)	115
10.24	Rapporto memoria di dettaglio personalizzato (X70)	116
10.25	Rapporto memoria di dettaglio in modo demo (X73)	116
10.26	Rapporto chiusure memoria di dettaglio per numero (X74)	117
10.27	Rapporto chiusure memoria di dettaglio per data (X75)	117

10.28	Rapporto chiusure memoria di dettaglio n. chiusure > n. scontrini (X76)	118
10.29	Rapporto memoria di dettaglio ultimo scontrino (X77)	119
10.30	Rapporto globale memoria di dettaglio per data (X78)	120
10.31	Rapporto memoria di dettaglio Z in corso (X79)	120
10.32	Rapporto totale memoria di dettaglio (X80)	120
10.33	Rapporto memoria di dettaglio per data (X81)	121
10.34	Rapporto chiusure memoria di dettaglio data > n. scontrini (X82)	121
10.35	Rapporto informazioni memoria di dettaglio (X83)	121
10.36	Rapporto memoria di dettaglio data documenti non fiscali (X86)	122
10.37	Rapporto memoria di dettaglio data > n. scontrino documenti non fiscali (X87)	122
10.38	Rapporto memoria di dettaglio data nota di credito (X88)	123
10.39	Rapporto memoria di dettaglio data > n. scontrini nota di credito (X89)	123
10.40	Rapporto generale operatori (X90)	124
10.41	Rapporto specifico operatore (X91)	124
10.42	Rapporto operatore attivo (X92)	124
10.43	Rapporto memoria di riepilogo degli interventi tecnici per tipologia (X93)	125
10.44	Rapporto memoria di riepilogo verifiche periodiche (X94)	125
10.45	Rapporto memoria di riepilogo upgrade firmware (X95)	126
10.46	Rapporto memoria di riepilogo tra azzeramenti (X96)	126
10.47	Rapporto memoria di riepilogo tra date (X97)	126
10.48	Rapporto memoria di riepilogo somma tra date (X98)	127
10.49	Rapporto memoria di riepilogo somma tra azzeramenti (X99)	127
11	AZZERAMENTI	129
11.1	Informazioni generali	129
11.2	Stampa della lista degli azzeramenti disponibili (Z00)	130
11.3	Chiusura fiscale (Z01)	130
11.4	Azzeramento reparti periodo (Z20)	130
11.5	Azzeramento PLU periodo (Z21)	131
11.6	Azzeramento attività oraria (Z41)	131
11.7	Azzeramento IVA periodo (Z51)	131
11.8	Azzeramento totalizzatori clienti (Z60)	132
11.9	Azzeramento modalità di pagamento (Z61)	132
11.10	Azzeramento totalizzatori operatore (Z92)	132
12	PROGRAMMAZIONI	133
12.1	Informazioni generali	133
12.2	Lista programmazioni disponibili (P000)	134
12.3	Lista programmazioni opzioni generali (P001)	134
12.4	Lista configurazione tasti (P002)	135
12.5	Lista delle icone disponibili (P003)	136
12.6	Impostazione dell'ora (P010)	137
12.7	Impostazione della data (P011)	138
12.8	Abilitazione allarme mezzanotte (P012)	139
12.9	Numero cassa (P013)	139
12.10	Disposizione tasti (P014)	140
12.11	Configura tastiera (P015)	141
12.12	Tabella aliquote (P016)	142
12.13	Parametri stampante (P018)	143

12.14	Configurazioni generali (P019)	144
12.15	Configurazione scontrino (P020)	146
12.16	Intestazione scontrino (P021)	147
12.17	Messaggio di fine scontrino (P023)	148
12.18	Codice icona periodo (P024)	149
12.19	Cancellazione icone (P028)	150
12.20	Programmazione codici ATECO (P040)	151
12.21	Multiscontrino automatico (P041)	152
12.22	Rapporti gestionali automatici (P042)	153
12.23	Elenco funzioni multiple (P060)	154
12.24	Creazione di una funzione multipla (P061)	155
12.25	Cancellazione di una funzione multipla (P062)	156
12.26	Fatture (P070)	156
12.27	Lista programmazioni reparti (P100)	157
12.28	Configurazione globale reparti (P110)	157
12.29	Programmazione reparti (P120)	158
12.30	Descrizione gruppi reparti (P131)	160
12.31	Descrizione gruppi di stampa (P133)	160
12.32	Lista programmazioni PLU (P200)	161
12.33	Elenco PLU (P201)	161
12.34	Creazione PLU (P220)	162
12.35	PLU diretti (P221)	163
12.36	Cancellazione parziale PLU (P290)	163
12.37	Cancellazione totale archivio PLU (P291)	164
12.38	Lista programmazioni operatori (P300)	164
12.39	Elenco clienti (P302)	165
12.40	Abilita gestione operatori (P310)	165
12.41	Configurazione gestione clienti (P312)	166
12.42	Codice/sigla accesso operatore (P320)	167
12.43	Cancellazione totale operatori (P323)	169
12.44	Dati cliente (P340)	170
12.45	Cancellazione parziale clienti (P390)	171
12.46	Cancellazione totale archivio clienti (P391)	171
12.47	Lista programmazioni sconti/maggiorazioni (P400)	172
12.48	Sconto su subtotale (P410)	172
12.49	Programmazione sconto/maggiorazione (P420)	173
12.50	Lista programmazioni operazioni cassa (P500)	174
12.51	Messaggio display cliente (P501)	175
12.52	Abilita gestione fondo cassa (P510)	176
12.53	Configurazione operazioni di cassa (P519)	177
12.54	Modalità di pagamento (P520)	179
12.55	Rapporto cambio valuta (P530)	180
12.56	Digita password utente (P550)	181
12.57	Cambio password utente (P551)	182
12.58	Verifica connessioni (P698)	183
12.59	Servizi telematici (P699)	184
12.60	Lista programmazioni di comunicazione (P900)	187
12.61	Programmazione slot seriali (P902)	188
12.62	Parametri di comunicazione (P910)	189
12.63	Ethernet (P911)	191

12.64	Wi-Fi (P912)	192
12.65	Bluetooth (P913).	193
12.66	Parametri Web Services (P915)	194
12.67	Parametri Web Server (P916).	195
12.68	CUSTOM Pay (P917)	196
13	SERVIZI TELEMATICI	197
13.1	Gestione disallineamenti.	197
13.2	Messaggistica	198
13.3	Periodo inattivo	199
13.4	Verifica connessioni	201
13.5	Dati telematici	202
13.6	Gestione file XML sospesi	204
13.7	Esportazione della memoria permanente di dettaglio o riepilogo su memoria esterna	208
13.8	Modalità demo	210
13.9	Ventilazione IVA	214
13.10	Aggiornamento del firmware da remoto	215
14	LOTTERIE	217
14.1	Lotteria degli scontrini.	217
14.2	Codice lotteria degli scontrini	218
14.3	Funzionamento lotteria degli scontrini	219
14.4	Lotteria istantanea	220
14.5	Attivazione lotterie.	221
15	REGISTRAZIONE ARTICOLI	223
15.1	Informazioni generali	223
15.2	Vendite su reparto o su PLU.	224
15.3	Reparti	225
15.4	Tasto reparto generico (F700).	226
15.5	PLU.	227
15.6	Tasto PLU generico (F062).	228
15.7	Acquisizione PLU da barcode.	229
15.8	PLU bilancia	230
16	FUNZIONI ADDIZIONALI	231
16.1	Informazioni generali	231
16.2	Avanzamento carta (F010)	232
16.3	Selezione del cliente (F131)	232
16.4	Scontrino intestato (F144)	233
16.5	Attivazione o disattivazione dello scontrino dematerializzato (F012)	234
16.6	Fattura (F030).	236
16.7	Interrogazione valore PLU	238

17	MODIFICATORI	239
17.1	Informazioni generali	239
17.2	Annullo scontrino (F007)	240
17.3	Annulli (F008)	240
17.4	Storno (F026)	241
17.5	Documento di annullo (F032)	242
17.6	Documento di reso (F031)	251
17.7	Sconto percentuale	260
17.8	Maggiorazione percentuale	262
17.9	Sconto valore	264
17.10	Maggiorazione valore	266
18	PAGAMENTI	269
18.1	Informazioni generali	269
18.2	Tipi di pagamenti	270
18.3	Contanti (F102)	271
18.4	Credito (F100)	273
18.5	Assegno (F099)	274
18.6	Buoni pasto (F901)	275
18.7	Carta di credito (F104)	276
18.8	Bancomat (F908)	277
18.9	Pagamenti programmabili (F909, F910)	278
18.10	Pagamento misto	279
18.11	Cambio valuta (F143)	280
19	FUNZIONI SPECIALI	281
19.1	Informazioni generali	281
19.2	Copia scontrino	282
19.3	Scontrino regalo	282
19.4	Versamenti in cassa (F098)	283
19.5	Prelievi di cassa (F097)	284
19.6	Recupero credito (F127)	285
19.7	Le funzioni multiple, macro (F365-F...)	286
19.8	Funzione multiscontrino (F096)	287
19.9	Azzeramento fiscale (F022)	288
19.10	Sblocco limite reparto (F129)	289
19.11	Luminosità display cliente (F122)	290
19.12	Luminosità display operatore (F108)	291
19.13	Totale scontrini (F139)	292
20	ESEMPI	293
20.1	Esempio di riconfigurazione tasto	293
20.2	Esempio di personalizzazione sconto/maggiorazione	295
20.3	Esempio di funzione multipla (macro)	298
20.4	Esempio di saldo su acconto	300
20.5	Esempio di omaggio	301
20.6	Esempio di pagamento con buono monouso	302
20.7	Esempio di pagamento non riscosso per beni	303

20.8	Esempio di pagamento non riscosso per servizi	304
20.9	Esempio di pagamento non riscosso fatture.	305
20.10	Esempio di pagamento non riscosso DCR a SSN	306
20.11	Esempio di sconto a pagare	307
20.12	Esempio di cambio valuta.	308
20.13	Esempio di transazione con codice ATECO	310
20.14	Esempio di vendita con lotteria degli scontrini	312
20.15	Esempio di vendita con lotteria istantanea	314
20.16	Esempio di salvataggio dell'ultimo scontrino emesso.	315
21	MESSAGGI DI SEGNALAZIONE DI STATO	317



1 INTRODUZIONE

Questo manuale utente è suddiviso in sezioni e capitoli. Ogni capitolo è raggiungibile dal sommario collocato all'inizio di questo documento. Il sommario è raggiungibile tramite il pulsante presente in ogni pagina come illustrato nello schema seguente.

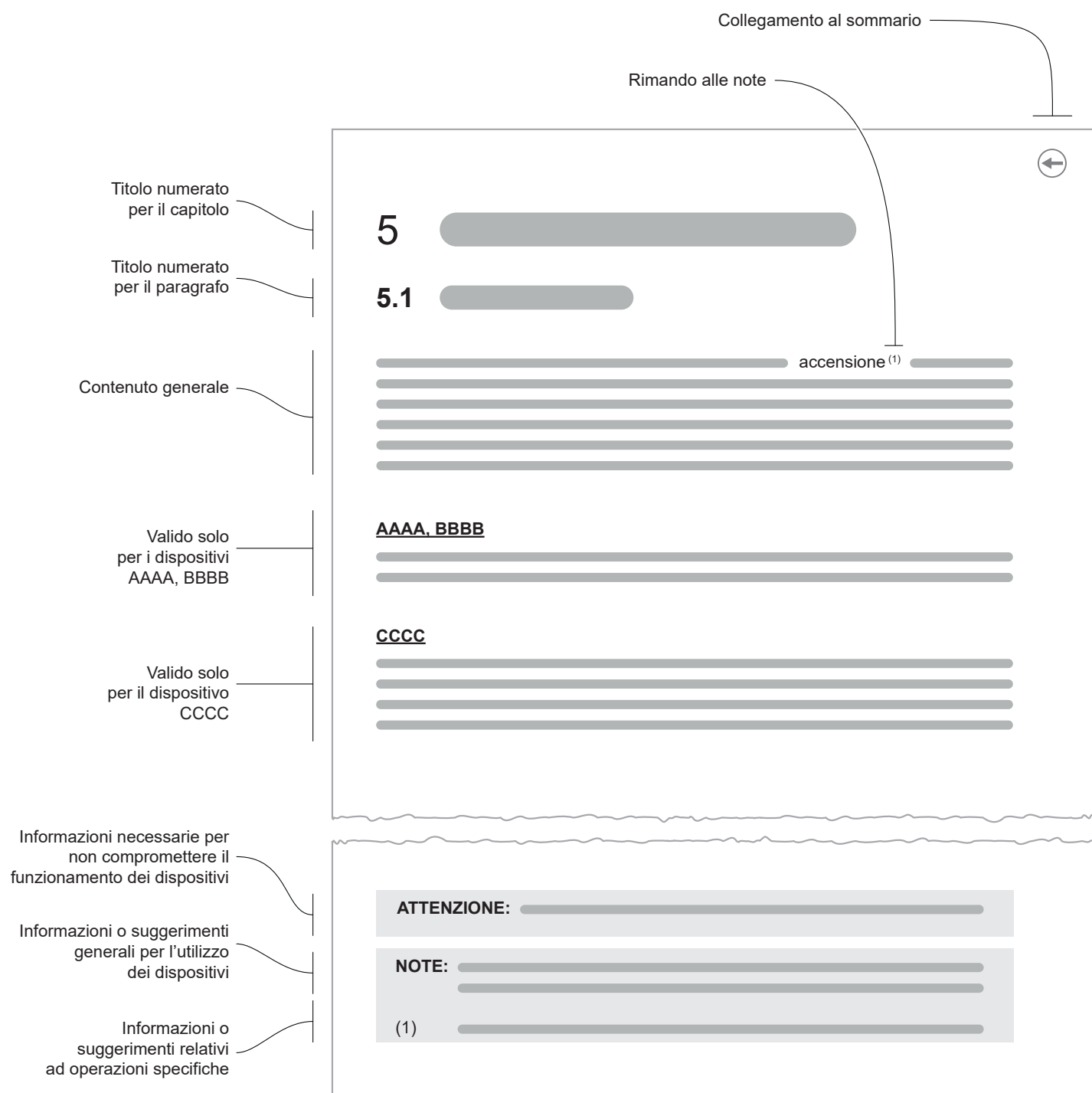





2 IDENTIFICAZIONE DEI MODELLI

Se la procedura o le istruzioni sono valide per un preciso modello, esso viene indicato con la nomenclatura della seguente tabella. Le procedure o le istruzioni che non riportano alcun modello si intendono valide per tutti i modelli elencati nella seguente tabella.

NOMENCLATURA	DESCRIZIONE
K3-N STD	K3-N configurazione base (senza display lato cliente)
K3-N DSP	K3-N configurazione con display lato cliente
K3-N WI-FI	K3-N configurazione con modulo Wi-Fi (fornito come accessorio)
K3-N BT	K3-N configurazione con modulo Bluetooth (fornito come accessorio)



3 DESCRIZIONE

3.1 Contenuto della confezione

Rimuovere tutto il contenuto della confezione (vedere immagini seguenti), facendo attenzione a non danneggiare il materiale di imballaggio al fine di utilizzarlo per trasporti futuri.

Assicurarsi che vi siano i componenti illustrati in seguito e che non siano danneggiati. In caso contrario, contattare il servizio di assistenza.

K3-N STD

1. Adattatore CA
2. Cavo di alimentazione CA
3. Dispositivo
4. Documentazione (guida rapida, guida segnalazioni di stato, foglio garanzia)
5. Cavo seriale RJ45/DB9

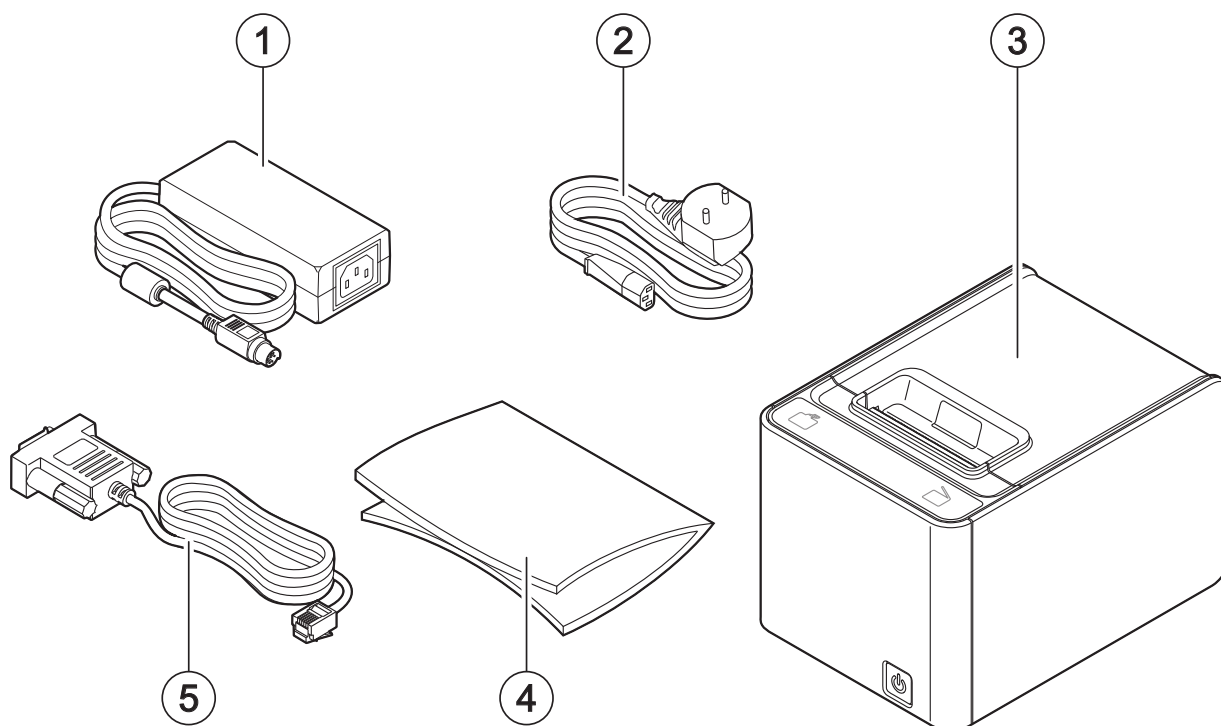



K3-N DSP

	con display	con display e kit cavi
1. Adattatore CA	•	
2. Cavo di alimentazione CA	•	
3. Cavo seriale RJ45/DB9	•	
4. Dispositivo	•	•
5. Documentazione (guida rapida, guida segnalazioni di stato, foglio garanzia)	•	•
6. Cavo seriale RJ45/RJ45		•
7. Cavo alimentazione DIN/DIN		•

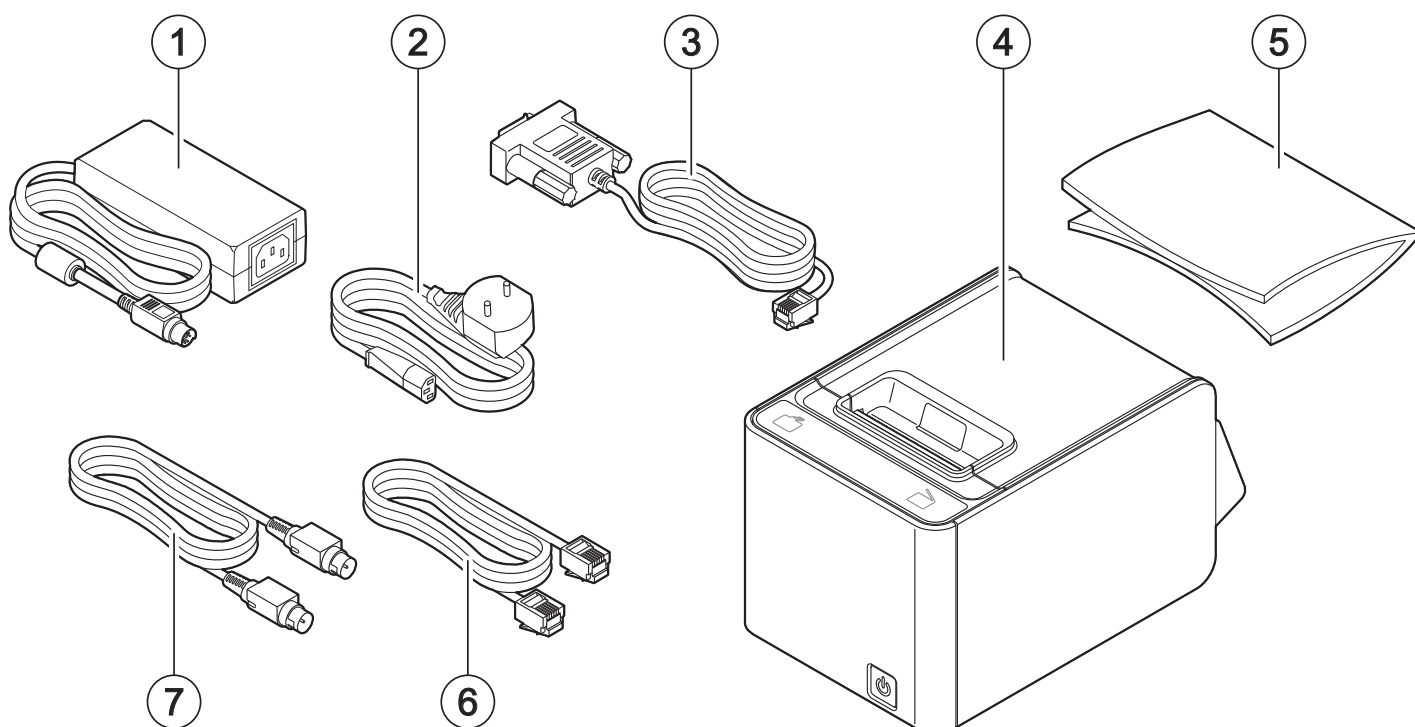

3.2 Parti del dispositivo

K3-N STD

- | | |
|--|--|
| <ol style="list-style-type: none"> 1. Coperchio vano carta 2. Pulsante di servizio per apertura coperchio 3. Uscita carta con strapperina manuale 4. Tasto FEED 5. Tasto OPEN 6. Sigillo fiscale 7. Alloggiamento per scheda SD esterna di servizio (scheda SD non inclusa) 8. Coperchio frontale 9. Tasto ON/OFF 10. Porta di alimentazione | <ol style="list-style-type: none"> 11. Porta per cassetto rendiresto 12. Porta seriale RS232 13. Porta USB tipo B 14. Porta USB tipo A 15. Porta Ethernet ⁽¹⁾ 16. Porta per display esterno 17. Leve di apertura coperchio cavi 18. Coperchio cavi 19. Pulsante di sblocco coperchio frontale 20. Tastiera 30 tasti con vassoio (opzionale) |
|--|--|

ATTENZIONE:

(1) Utilizzare la porta Ethernet preferibilmente con switch/hub AUTO MDI-X o AUTOSENSE. In caso contrario utilizzare un cavo diritto (pin-to-pin) per il collegamento con switch/hub non AUTOSENSE e un cavo cross per il collegamento al PC.

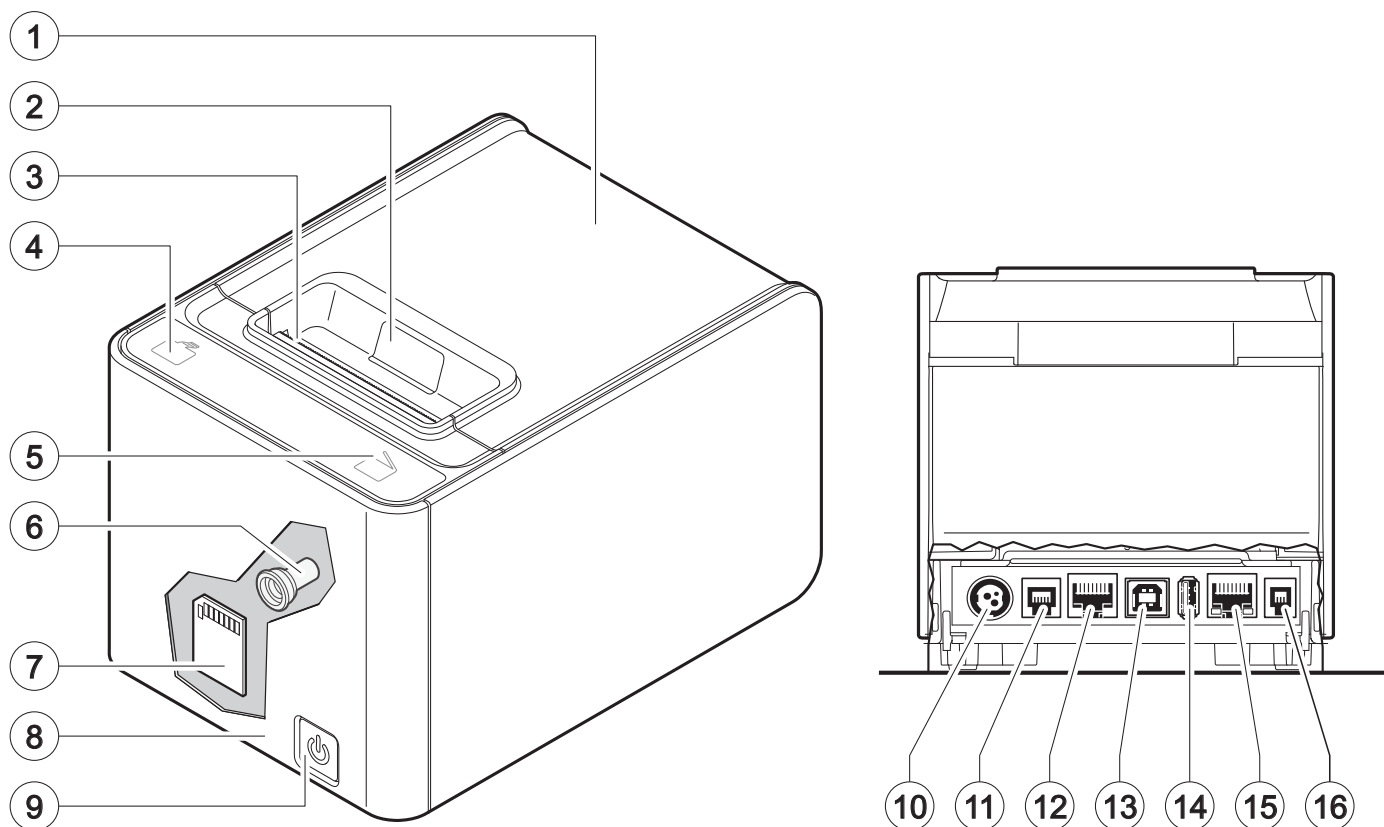

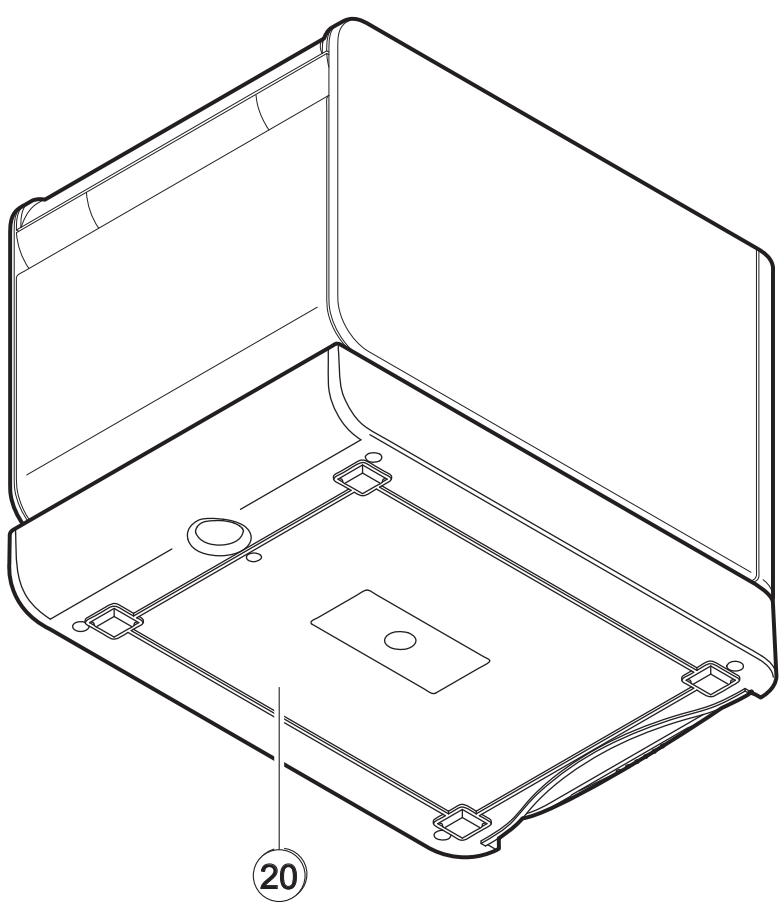
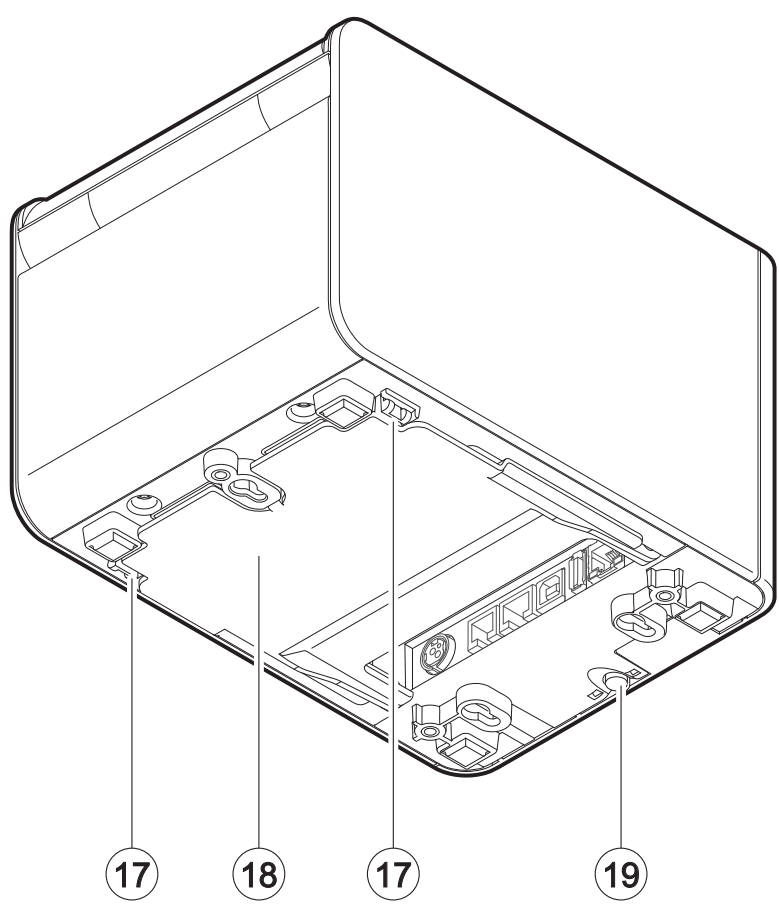

K3-N DSP

1. Coperchio vano carta
2. Pulsante di servizio per apertura coperchio
3. Uscita carta con strapperina manuale
4. Tasto FEED
5. Tasto OPEN
6. Sigillo fiscale
7. Alloggiamento per scheda SD esterna di servizio (scheda SD non inclusa)
8. Coperchio frontale
9. Tasto ON/OFF
10. Porta di alimentazione
11. Porta per cassetto rendiresto
12. Porta seriale RS232
13. Porta USB tipo B
14. Porta USB tipo A
15. Porta Ethernet ⁽¹⁾
16. Porta per display esterno
17. Display integrato lato cliente (opzionale)
18. Leve di apertura coperchio cavi
19. Coperchio cavi
20. Pulsante di sblocco coperchio frontale
21. Tastiera 30 tasti con vassoio (opzionale)

ATTENZIONE:

(1) Utilizzare la porta Ethernet preferibilmente con switch/hub AUTO MDI-X o AUTOSENSE. In caso contrario utilizzare un cavo diritto (pin-to-pin) per il collegamento con switch/hub non AUTOSENSE e un cavo cross per il collegamento al PC.

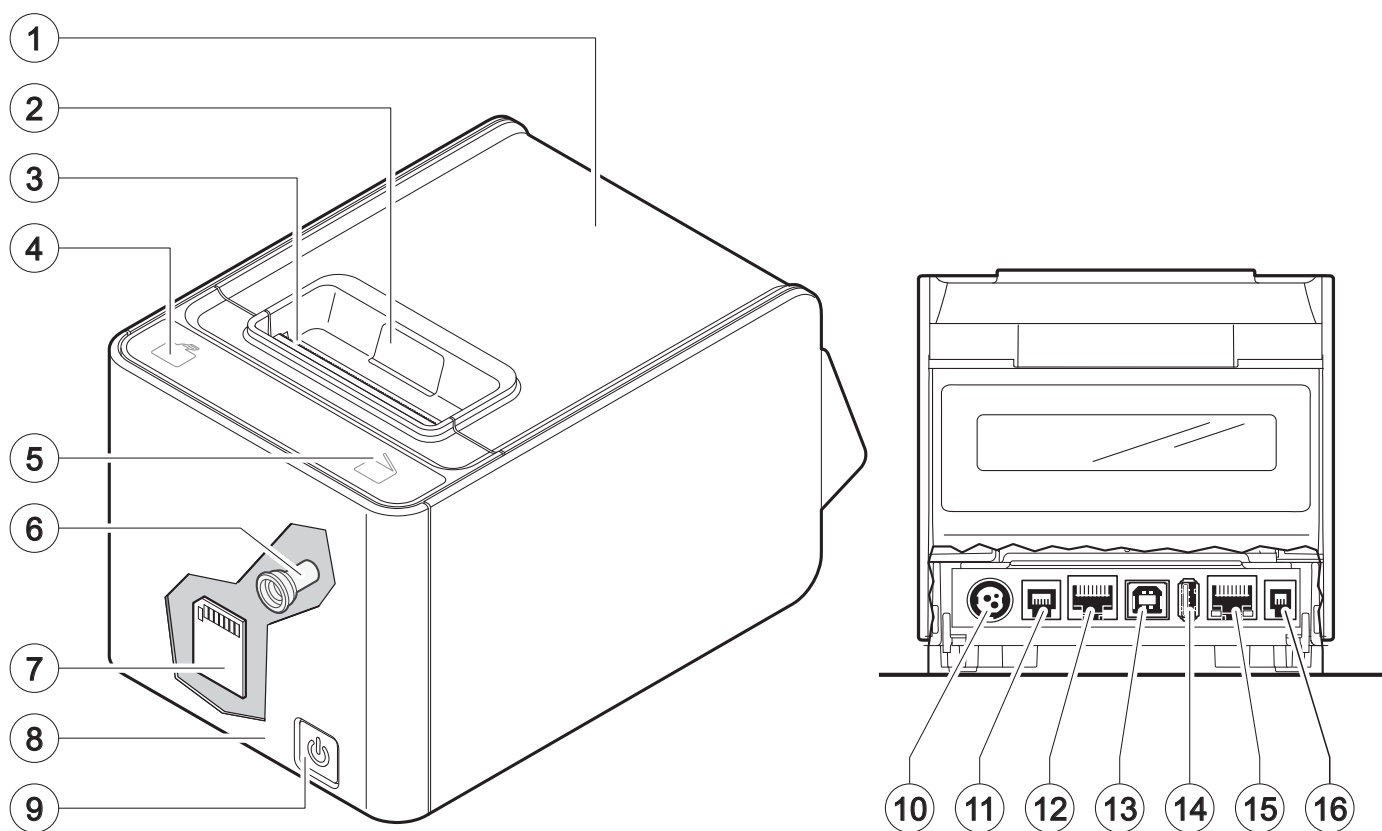

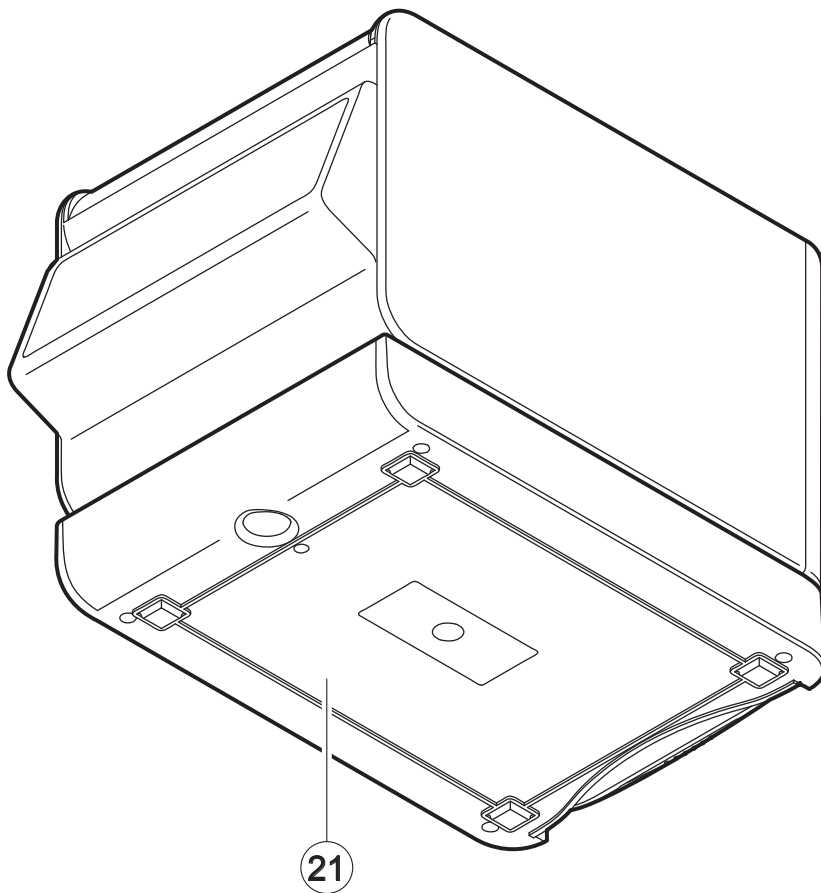
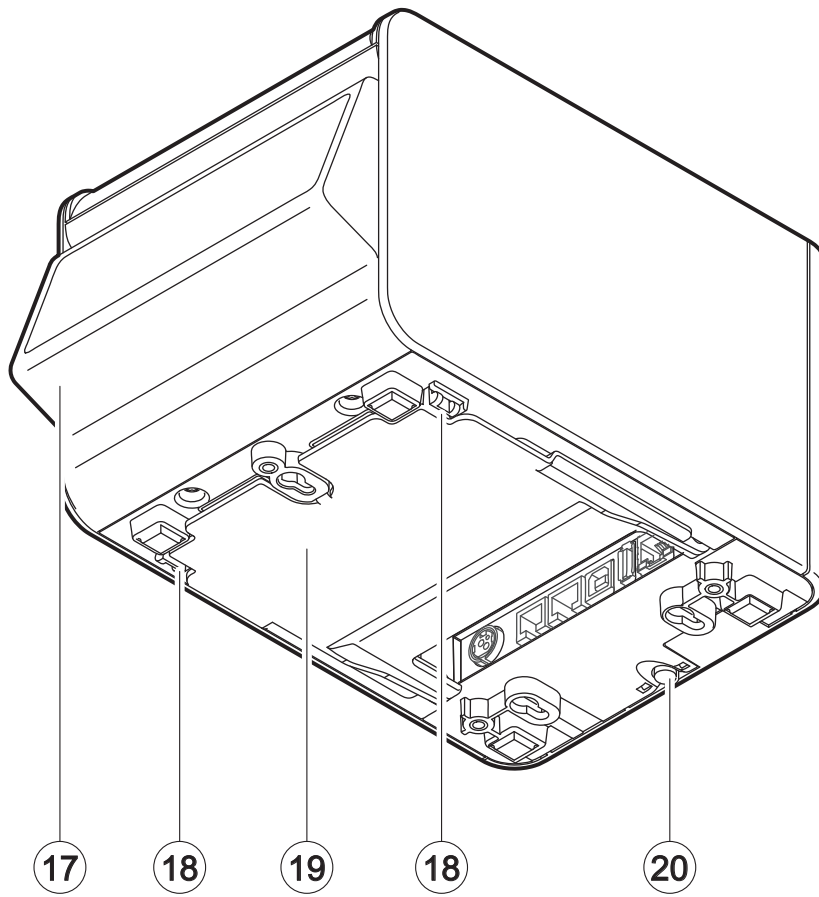

3.3 Etichetta di prodotto

I principali dati che consentono di identificare il dispositivo sono riportati sull'apposita etichetta applicata sul fondo dello stesso.

In particolare essa riporta i dati elettrici per il collegamento ad una fonte di alimentazione. Inoltre riporta il codice prodotto, il numero di serie e la revisione hardware (R).

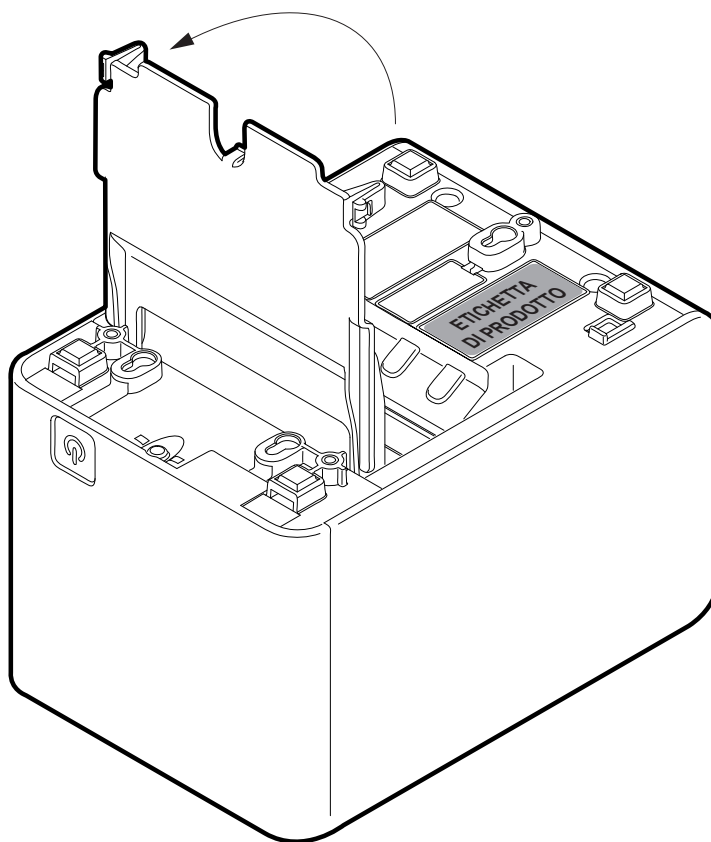
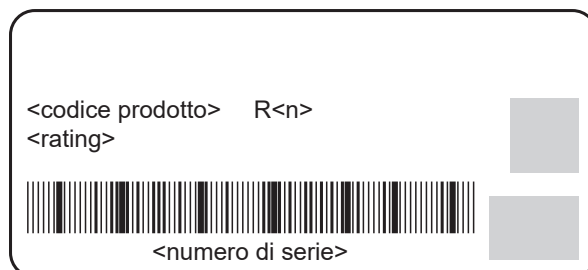

3.4 Segnalazioni di stato

I LED di stato visualizzano lo stato hardware del dispositivo. In caso di malfunzionamento, il colore e la frequenza di lampeggio cambieranno in base alla seguente tabella.

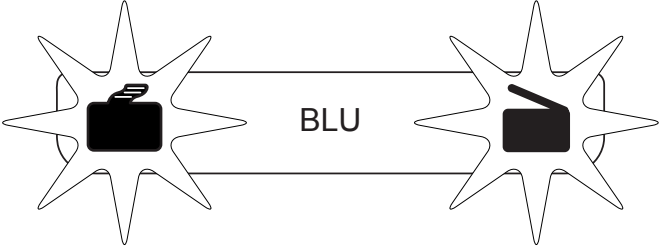
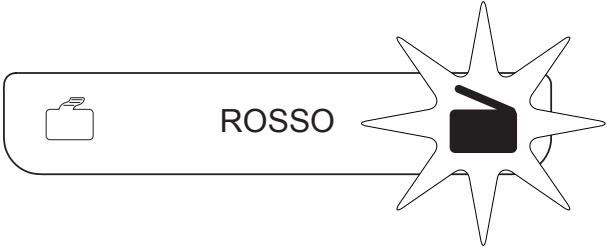
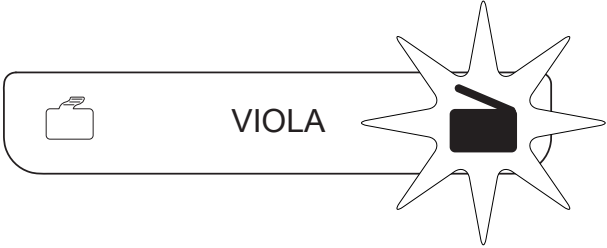
LED DI STATO	DESCRIZIONE				
	Dispositivo spento				
	Dispositivo acceso: nessun errore				
	<table border="0"> <tr> <td data-bbox="762 954 1034 1099">lampeggiante</td> <td data-bbox="1034 954 1481 1099">Fine carta, apertura vano carta</td> </tr> <tr> <td data-bbox="762 1099 1034 1245">fisso</td> <td data-bbox="1034 1099 1481 1245">Display esterno non collegato</td> </tr> </table>	lampeggiante	Fine carta, apertura vano carta	fisso	Display esterno non collegato
lampeggiante	Fine carta, apertura vano carta				
fisso	Display esterno non collegato				
	<table border="0"> <tr> <td data-bbox="762 1245 1034 1536">lampeggiante</td> <td data-bbox="1034 1245 1481 1536">Quasi fine carta, memoria permanente di dettaglio in esaurimento, dispositivo in trasmissione dati, errore tagliacarta automatico</td> </tr> </table>	lampeggiante	Quasi fine carta, memoria permanente di dettaglio in esaurimento, dispositivo in trasmissione dati, errore tagliacarta automatico		
lampeggiante	Quasi fine carta, memoria permanente di dettaglio in esaurimento, dispositivo in trasmissione dati, errore tagliacarta automatico				

3.5 Tastiera

La tastiera 30 tasti è costituita da una matrice di tasti ordinati su 6 colonne e 5 righe mentre la tastiera 35 tasti è costituita da una matrice di tasti ordinati su 5 colonne e 7 righe mentre la tastiera. Alcuni tasti possono occupare uno spazio doppio o quadruplo; il numero totale dei tasti potrà quindi variare di conseguenza.

La maggior parte dei tasti svolge funzioni multiple, che vengono attivate nel modo descritto in figura.

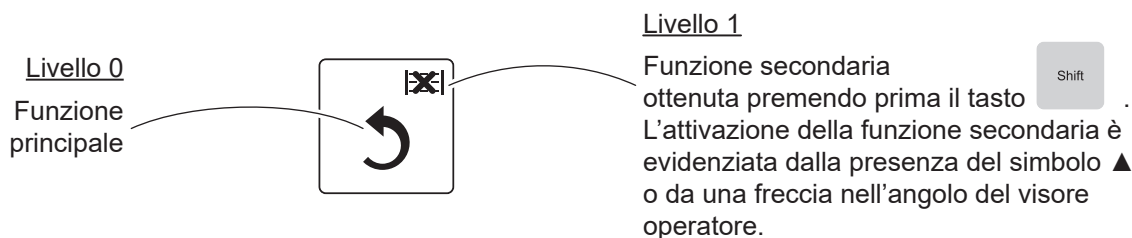

Le figure seguenti, illustrano una configurazione di tastiera generica (tastiera predefinita). Le tastiere possono essere personalizzate secondo le esigenze dell'utente (contattare il vostro rivenditore). Le funzioni dei tasti disponibili nel dispositivo sono elencate al [paragrafo 3.8](#).

Nel caso in cui non via sia collegato alcun tipo di tastiera, vi è la possibilità di utilizzare i layout di tastiera messi a disposizione dall'interfaccia del Web Server (vedere il manuale cod. 0576100M000136).



Configurazione tastiera 30 tasti predefinita.

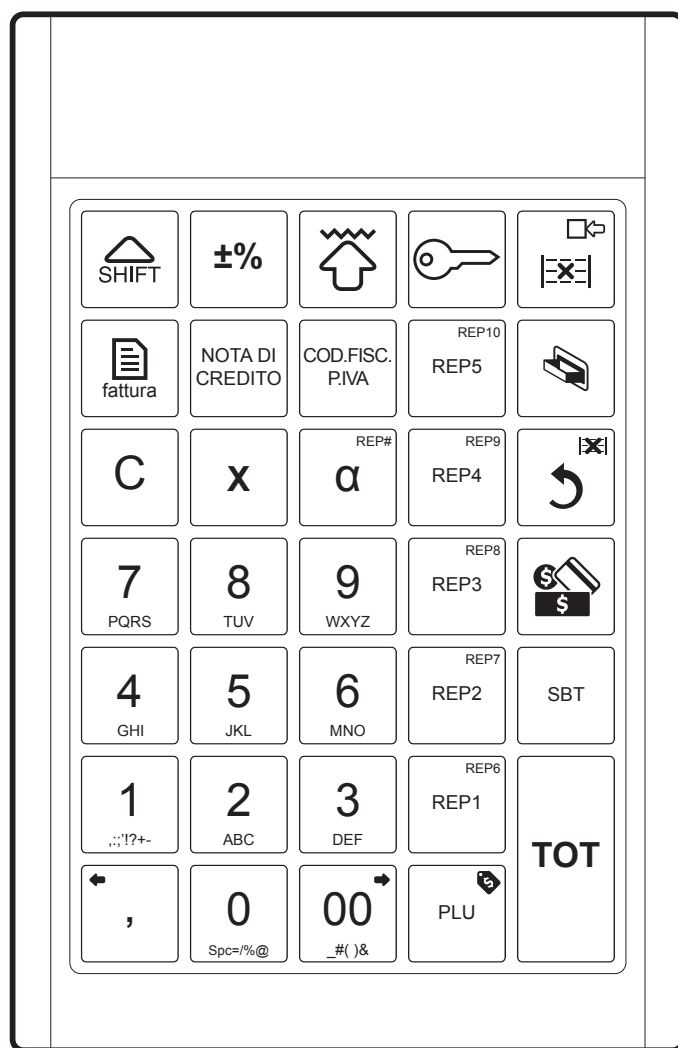

Configurazione tastiera 35 tasti predefinita.



Tastiera 102 tasti (non programmabile) (commerciale)

Il layout della tastiera 102 tasti è quello descritto nell'immagine seguente e non può essere modificato.

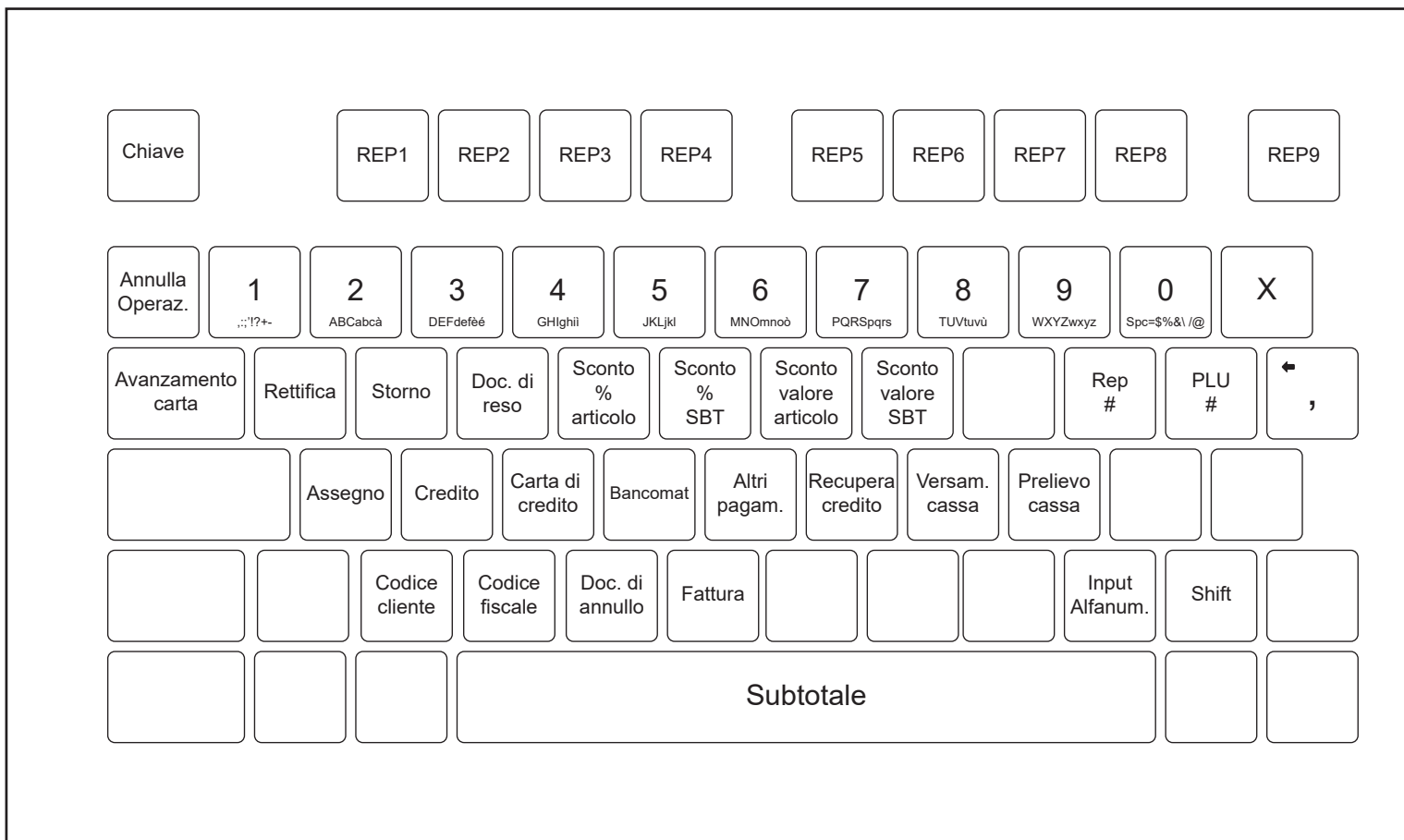

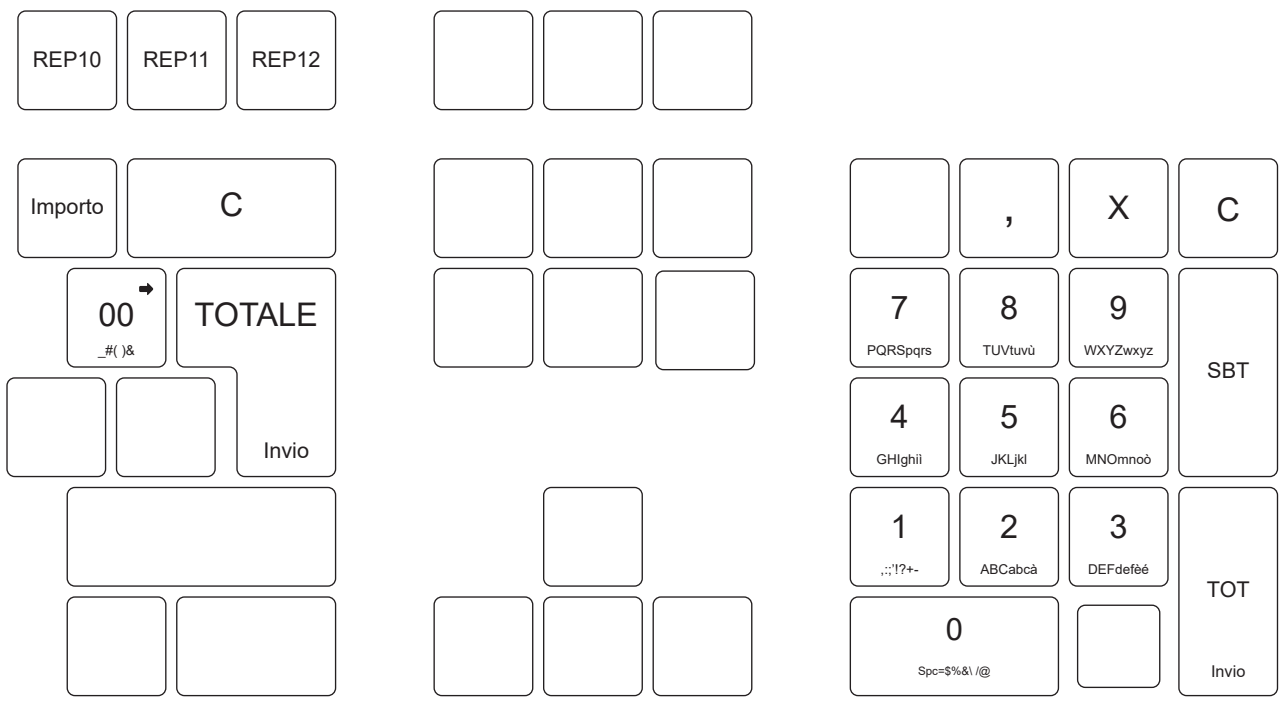

3.6 Sostituzione etichette

Limitatamente alla tastiera meccanica 35 tasti, in caso di necessità (es. cambio di programmazione o altro) è possibile modificare la grafica di qualsiasi tasto, sostituendo l'etichetta presente sotto al cappuccio. La grafica della nuova etichetta può essere creata e stampata su un cartoncino 13 mm x 13 mm (tasto singolo), 33 mm x 13 mm (tasto doppio) o 33 mm x 33 mm (tasto quadruplo).

1

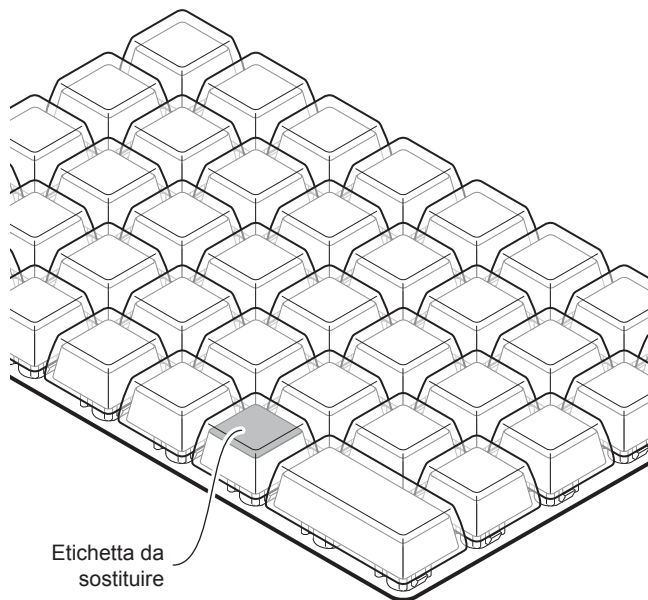

Individuare, sulla tastiera del dispositivo, il tasto a cui sostituire l'etichetta.

2

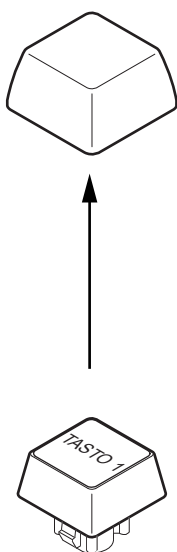

3

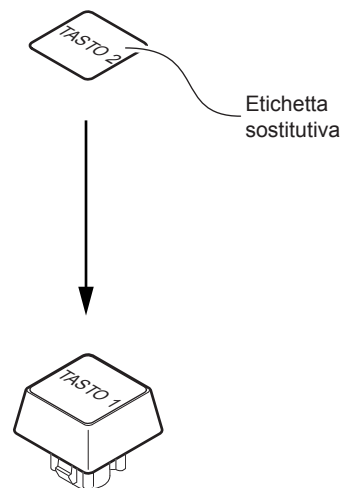

Applicare l'etichetta sostitutiva.

4

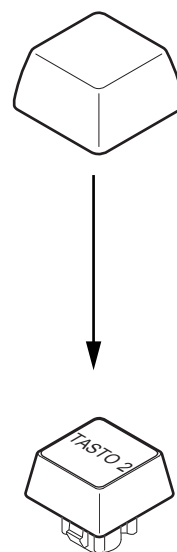



3.7 CEFiscalRXConfigurator

Il configuratore fiscale (CEFiscalRXConfigurator) è uno strumento software auto-installante che consente la programmazione completa del dispositivo con salvataggio e ripristino dei dati tramite PC, oltre alla personalizzazione delle tastiere ed al trasferimento dei loghi grafici scontrino.

Il configuratore fiscale quindi si rivela uno strumento versatile poiché in pochi passaggi permette di lavorare al meglio nell'ambito della gestione fiscale dell'attività commerciale.

Per sapere come ottenerlo, nonché come installarlo e come utilizzarlo, contattare il vostro rivenditore.

3.8 Funzioni associate ai tasti

Nella seguente tabella viene riportato il simbolo grafico corrispondente alle funzioni programmate nelle tastiere disponibili per il dispositivo.

NOTE:

Non tutte le funzioni eseguibili dalla macchina sono presenti nella tastiera predefinita, ma possono essere associate ai tasti secondo le esigenze dei vari utenti. Si consiglia di personalizzare la tastiera con le funzioni utilizzate più frequentemente (utilizzare dal PC il tool “CEFiscalRXConfigurator” oppure contattare il vostro rivenditore).







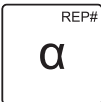
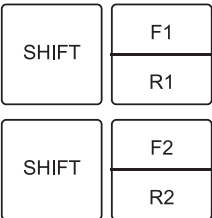

Nel caso in cui non sia collegato alcun tipo di tastiera, vi è la possibilità di utilizzare i layout di tastiera messi a disposizione dall'interfaccia del Web Server (vedere il manuale cod. 0576100M000136).

SIMBOLO GRAFICO	TASTIERA 30 TASTI	TASTIERA 35 TASTI	FUNZIONE
			<p>Assetti operativi Permette di modificare l'assetto operativo. Ogni pressione del tasto genera il passaggio all'assetto successivo. In assetto Registrazione, se preceduto da un codice numerico di 4 cifre, permette l'accesso ad alcune funzioni del dispositivo che non sono direttamente disponibili in tastiera (vedere programmazione P002).</p>
			<p>Tasti numerici</p>
			<p>Virgola decimale</p>
			<p>Tasti freccia All'interno degli assetti Programmazione, Lettura e Azzeramento, permette di selezionare le voci di menù precedenti o successive.</p> <p>Premendo il tasto si ritorna alla prima voce di menù.</p>
			<p>Funzioni estese Permette di attivare la seconda funzione associata ad alcuni tasti. In caso di blocco del dispositivo permette di eseguire un master reset premendolo ripetutamente in fase di accensione.</p>

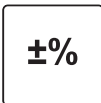

SIMBOLO GRAFICO	TASTIERA 30 TASTI	TASTIERA 35 TASTI	FUNZIONE
			Moltiplicatore Permette di impostare la quantità da moltiplicare per il prezzo unitario.
Cassa Chiusa	SHIFT	da programmare	Cassa chiusa Permette di impostare l'assetto operativo Cassa chiusa.
Avanz. Carta			Avanzamento carta Permette l'avanzamento della carta dello scontrino di alcuni centimetri.
Input numerico			Input numerico Quando viene richiesto l'inserimento di testo alfanumerico (ad es. quando è richiesto un codice fiscale o una partita IVA), se premuto una volta, permette l'abilitazione del solo tastierino numerico e la digitazione di soli numeri. Se premuto nuovamente, l'input numerico si disattiva e si ritorna alla modalità di inserimento alfanumerica.
SubTotale	SBT	SBT	Subtotale Permette di visualizzare e stampare la somma degli importi registrati, fino a quel momento, nello scontrino in corso. In assetto Registrazione e all'esterno di un conto, permette di aprire il cassetto rendiresto.
Apertura Cassetto	da programmare		Apertura cassetto rendiresto Permette l'apertura del cassetto rendiresto.
C	C	C	Tasto di cancellazione Permette di correggere i dati impostati o annullare errori.
Annulla			Rettifica Permette di correggere o annullare l'ultima registrazione effettuata. Esc In assetto Lettura o Programmazione, permette di uscire dalla funzione e tornare al menù principale, senza salvare le modifiche.
Annulla scontrino		SHIFT	Annulla scontrino Permette di annullare lo scontrino se utilizzato prima di effettuarne la chiusura.
REP1 ... REP5	F1 R1 ... F2 R2	REP6 REP1 ... REP10 REP5	Reparti diretti Permette di registrare l'importo impostato e totalizzarlo nel corrispondente reparto.

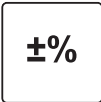







SIMBOLO GRAFICO	TASTIERA 30 TASTI	TASTIERA 35 TASTI	FUNZIONE
REPARTO #	da programmare	 	Reparti indiretti Permette di effettuare registrazioni da attribuire a reparti non presenti in tastiera; richiede l'inserimento del numero reparto.
Funzione macro 1 , Funzione macro 2		da programmare	Funzioni da programmare Permette di facilitare e velocizzare le operazioni, altrimenti eseguibili manualmente in sequenza, utilizzando un solo tasto.
PLU	da programmare		Articoli preimpostati (Price Look Up) Permette di effettuare la vendita di articoli con proprietà già codificate (es. con prezzo e/o descrizione preimpostati); richiede l'inserimento del codice di identificazione articolo.
Importo	da programmare	 	Importo Permette di attribuire un prezzo diverso da quello programmato per un reparto o un PLU, oppure di consultare il prezzo di un PLU presente in archivio.
Sconto Percent. Articolo			Sconto percentuale articolo Permette di effettuare uno sconto in percentuale sull'articolo.
Sconto Percent. SubTotale	da programmare	 	Sconto percentuale sottotale Permette di effettuare uno sconto in percentuale sul sottotale.
Sconto Valore Articolo		da programmare	Sconto valore articolo Permette di effettuare uno sconto in valore sull'articolo.
Sconto Valore SubTotale	da programmare	da programmare	Sconto valore sottotale Permette di effettuare uno sconto in valore sul sottotale.
Maggior. Percent. Articolo	da programmare	da programmare	Maggiorazione percentuale articolo Permette di effettuare una maggiorazione in percentuale sull'articolo.
Maggior. Percent. SubTotale	da programmare	da programmare	Maggiorazione percentuale sottotale Permette di effettuare una maggiorazione in percentuale sul sottotale.

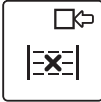

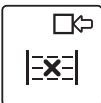





SIMBOLO GRAFICO	TASTIERA 30 TASTI	TASTIERA 35 TASTI	FUNZIONE
Maggior. Valore Articolo	da programmare	da programmare	Maggiorazione valore articolo Permette di effettuare una maggiorazione in valore sull'articolo.
Maggior. Valore SubTotale	da programmare	da programmare	Maggiorazione valore sottotale Permette di effettuare una maggiorazione in valore sul sottotale.
Contante			Modalità di pagamento contanti L'importo viene accumulato nel corrispondente totalizzatore.
Invio			Invio Permette di confermare l'operazione visualizzata a display. In assetto Programmazione, permette di confermare la selezione o le modifiche e di tornare al menù Programmazione.
Pagamento #	da programmare		Modalità di pagamento Permette di effettuare pagamenti non disponibili in tastiera (vedere righe successive); richiede l'inserimento del codice di identificazione pagamento.
Assegni	da programmare	 ABC	Modalità di pagamento assegni L'importo viene accumulato nel corrispondente totalizzatore.
Carta di Credito		 DEF	Modalità di pagamento carta di credito L'importo viene accumulato nel corrispondente totalizzatore.
Buono pasto	da programmare	 JKL	Modalità di pagamento buono pasto L'importo viene accumulato nel corrispondente totalizzatore.
Credito	da programmare	 PQRS	Modalità di pagamento credito L'importo viene accumulato nel corrispondente totalizzatore.
Bancomat		 TUV	Modalità di pagamento Bancomat L'importo viene accumulato nel corrispondente totalizzatore.
Custom Pay	da programmare	 WXYZ	CUSTOM Pay Permette di effettuare un pagamento attraverso un servizio di pagamento elettronico. L'importo viene accumulato nel corrispondente totalizzatore.

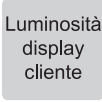

SIMBOLO GRAFICO	TASTIERA 30 TASTI	TASTIERA 35 TASTI	FUNZIONE
Storno			Storno Permette di annullare, in caso di errore, una registrazione precedente all'ultima effettuata.
Doc. di reso		 	Documento di reso Permette il cambio di merce con accredito al cliente.
Doc. di annullo	da programmare		Documento di annullo Permette, all'esterno di un conto, di annullare la vendita di merce precedentemente venduta e successivamente restituita dal cliente.
Recupero Credito	da programmare	da programmare	Recupero credito Permette di registrare un'entrata di denaro a fronte di un precedente credito.
Cliente	da programmare	da programmare	Codice cliente Permette di inserire il codice cliente per attivare privilegi e totalizzatori specifici.
Operatore	da programmare	da programmare	Presentazione operatore Se la "Gestione operatori" è attivata, permette di inserire il codice e la sigla di accesso di uno specifico operatore.
Fattura	da programmare		Documento fattura Permette di impostare la fattura come documento di vendita.
Sblocco limite reparto	da programmare	da programmare	Sblocco limite reparto Permette di sbloccare il limite massimo programmato per reparto.
Cod.Fisc. P.Iva	da programmare		Codice fiscale / Partita IVA Permette di inserire il codice fiscale o la partita IVA del cliente oppure, se è abilitata la lotteria degli scontrini, consente l'immissione del codice lotteria.
Versamenti	da programmare	da programmare	Versamento in cassa Permette le entrate di denaro in cassa al di fuori di una vendita.
Prelievi	da programmare	da programmare	Prelievo di cassa Permette la registrazione, al di fuori di una vendita, di un prelievo di denaro dalla cassa.



SIMBOLO GRAFICO	TASTIERA 30 TASTI	TASTIERA 35 TASTI	FUNZIONE
	da programmare	da programmare	Valuta Permette di effettuare una conversione di valuta.
	da programmare	da programmare	Z report Permette di effettuare l'azzeramento fiscale di fine giornata.
	da programmare	da programmare	Luminosità display cliente Permette di calibrare i parametri di luminosità del display lato cliente.
	da programmare	da programmare	Luminosità display operatore Permette di calibrare i parametri di luminosità del display lato operatore.
	da programmare	da programmare	Scontrino multiplo Permette di emettere scontrini non fiscali riportanti le vendite registrate nell'ultimo scontrino fiscale emesso, suddivise per gruppi di stampa appositamente predisposti (gruppi multiscontrino).
	da programmare	da programmare	Totale scontrini Premuto all'inizio e alla fine di un intervallo di tempo, consente di visualizzare sul display il totale incassato in quell'intervallo di tempo.
	da programmare	da programmare	Scontrino regalo Permette di stampare un documento non fiscale riportante i riferimenti dell'ultima vendita eseguita senza nessuna indicazione dell'importo.

3.9 Il display

A seconda del modello del dispositivo, esso potrebbe non essere dotato di display cliente integrato ma vi è comunque la possibilità di collegare un display esterno (opzionale). Fare riferimento al [paragrafo 5.4](#) nelle pagine seguenti.

Nel caso in cui non sia collegato alcun tipo di display, vi è la possibilità di utilizzare il display messo a disposizione dall'interfaccia del Web Server (vedere il manuale cod. 0576100M000136).

Il display è di tipo LCD retroilluminato grafico. Durante la registrazione, il display riporta valori numerici ed indicazioni riferiti all'operazione in corso. In situazione di normale utilizzo e quindi in assetto Registrazione (vedere [paragrafo 3.10](#)), il display visualizzerà il seguente messaggio:



Display LCD in assetto Registrazione.

In caso di anomalie viene emesso un segnale acustico e viene visualizzata una breve descrizione esplicitiva dell'anomalia.



Display LCD con segnalazione anomalia.

NOTA:

I messaggi che compaiono a display potrebbero differire, a seconda se vengono visualizzati sul display remoto oppure sul display della tastiera 30 tasti. Display e tastiere sono componenti da ordinare separatamente.



Se il dispositivo è dotato di connessione Wi-Fi, in assetto operativo “Cassa chiusa” (vedere [paragrafo 3.10](#)) a display viene visualizzato il seguente indicatore:



IL DISPOSITIVO È CONNESSO CON IL WI-FI

A seconda del display collegato al dispositivo, verrà mostrato l'uno o l'altro simbolo.



Wi-Fi

È ATTIVO UN COLLEGAMENTO WI-FI TRA DISPOSITIVO E PC

Se il dispositivo è dotato di connessione Bluetooth, in assetto operativo “Cassa chiusa” (vedere [paragrafo 3.10](#)) a display viene visualizzato il seguente indicatore:

Bluetooth

IL DISPOSITIVO È CONNESSO CON IL BLUETOOTH



3.10 Gli assetti operativi

La macchina dispone di quattro assetti operativi, ciascuno dei quali consente di eseguire un gruppo omogeneo di funzioni, ed un assetto in cui la macchina è inattiva.

Il passaggio da un assetto all'altro si effettua premendo il tasto

Chiave

ed è evidenziato sul display nella sequenza riportata nella tabella seguente:

DISPLAY	DESCRIZIONE
	Cassa chiusa: non permette di eseguire alcuna operazione.
	Assetto Registrazione: permette di effettuare le operazioni di vendita e di cassa.
	Assetto Lettura: permette di stampare tutti i rapporti gestionali (senza azzerare il contenuto dei totalizzatori).
	Assetto Azzeramento: permette di effettuare l'azzeramento fiscale di fine giornata e l'azzeramento dei totalizzatori periodici.
	Assetto Programmazione: permette di impostare tutti i parametri operativi e le opzioni funzionali del dispositivo.

Se la gestione operatori è attiva, l'accesso ai singoli assetti può essere consentito agli operatori appositamente abilitati. In questo caso, ogni volta che il dispositivo viene messo in assetto "Cassa chiusa", per poter effettuare nuove operazioni è necessario inserire un codice operatore.

Le funzioni e le programmazioni descritte in questo manuale vengono indicate adottando la convenzione descritta di seguito:

- F<3 cifre>** Codice a 3 cifre identificativo di una funzione (es. storno, annullo scontrino, ecc.).
- X<2 cifre>** Codice a 2 cifre identificativo di un rapporto gestionale (es. IVA periodico, ecc.).
Attivabile solo in assetto Lettura.
- Z<2 cifre>** Codice a 2 cifre identificativo di un azzeramento (es. chiusura fiscale, ecc.).
Attivabile solo in assetto Azzeramento.
- P<3 cifre>** Codice a 3 cifre identificativo di un parametro di programmazione (es. configurazione tastiera, ora, ecc.). Attivabile solo in assetto Programmazione.

4 INSTALLAZIONE

4.1 Fissaggio a parete

K3-N STD

Il dispositivo è dotato di doppia predisposizione per il fissaggio verticale della macchina:

- Predisposizione 1: tre fori filettati per il fissaggio mediante viti M4.
- Predisposizione 2: tre asole per il montaggio su perni.

Entrambe le predisposizioni sono posizionate nella parte inferiore della macchina (vedere figura seguente). Le dimensioni riportate nell'immagine sono espresse in millimetri.

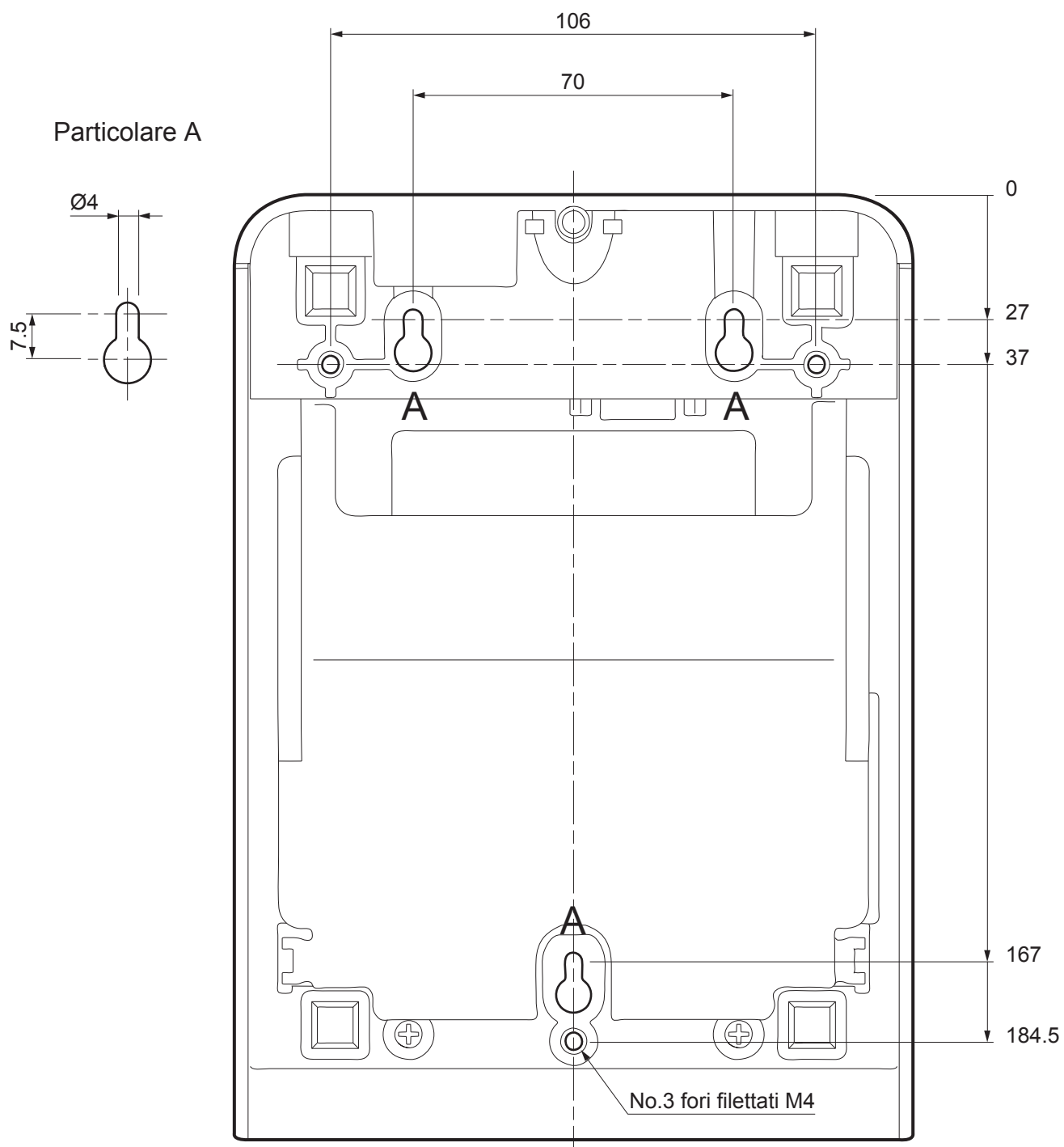



Indicazioni per il fissaggio a parete mediante viti M4

Forare il pannello di fissaggio rispettando le misure indicate nella pagina precedente. Prestare attenzione alla lunghezza delle viti utilizzate.

La lunghezza della vite (L) dovrà essere calcolata in base allo spessore del pannello (SP) su cui viene fissato il dispositivo nel seguente modo :

$$L \leq 6 \text{ mm} + \text{SP}$$

Ad esempio, se lo spessore del pannello è 10 mm (SP = 10 mm), la lunghezza massima della vite sarà 16 mm.

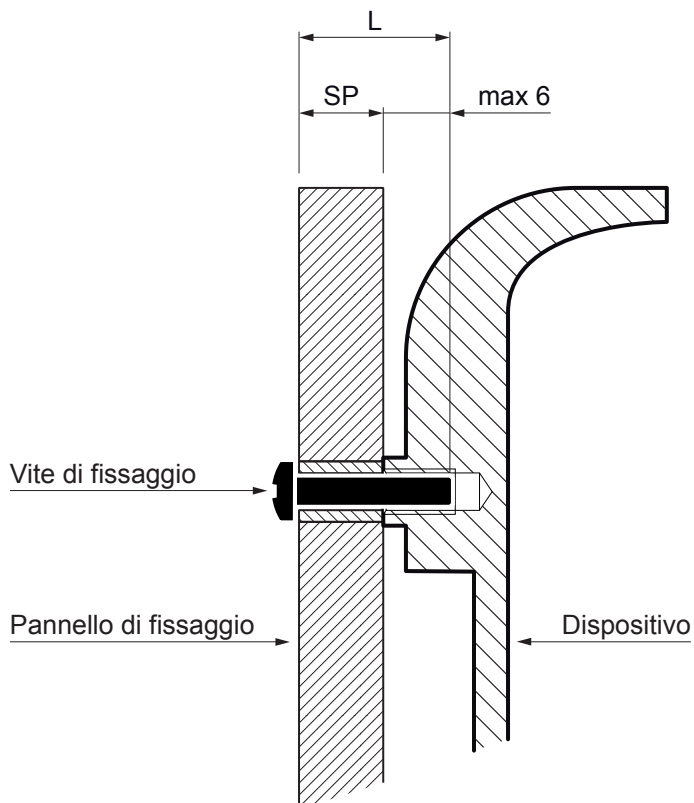

Indicazioni per il fissaggio a parete su perni

Fissare alla parete 3 perni di fissaggio rispettando le misure indicate nella pagina precedente. Le dimensioni dei perni di fissaggio sono fornite di seguito. Le dimensioni riportate nell'immagine sono espresse in millimetri.

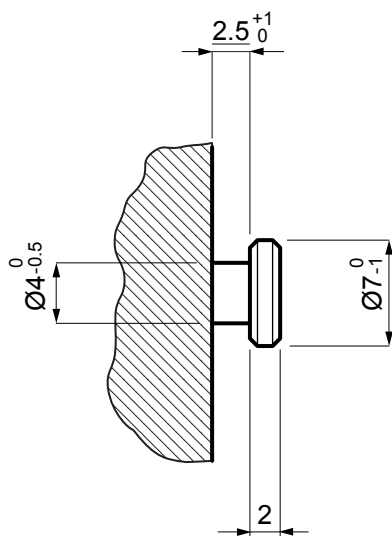



Montaggio

1

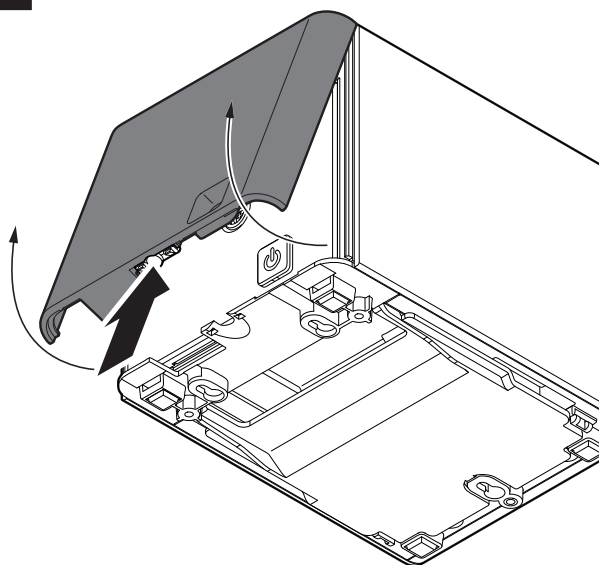

Premere il pulsante di sgancio e rimuovere il coperchio frontale.

2

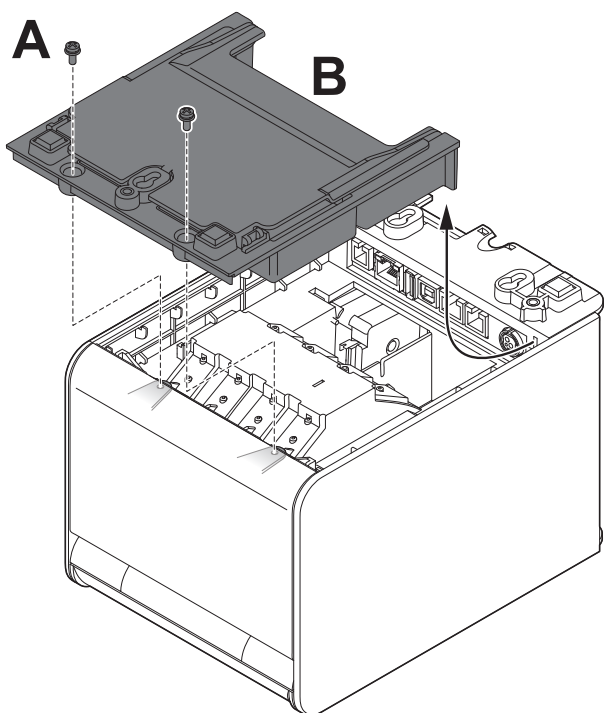

Capovolgere il dispositivo e svitare le 2 viti di fissaggio A. Rimuovere la base B del dispositivo sfilandola dalle sedi nella direzione indicata in figura.

3

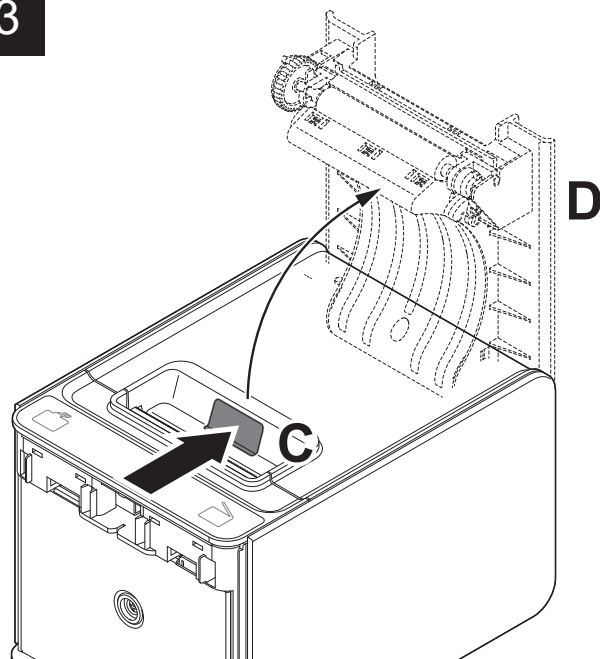

Premere il pulsante di servizio C e aprire il coperchio del dispositivo D.

4

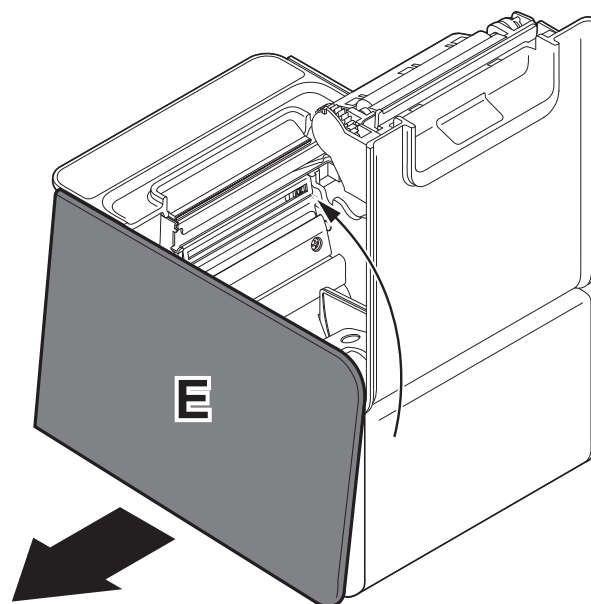

Tirare la parte inferiore della paratia E. Ruotare la parte posteriore per sganciarla dalle sedi sul telaio.



5

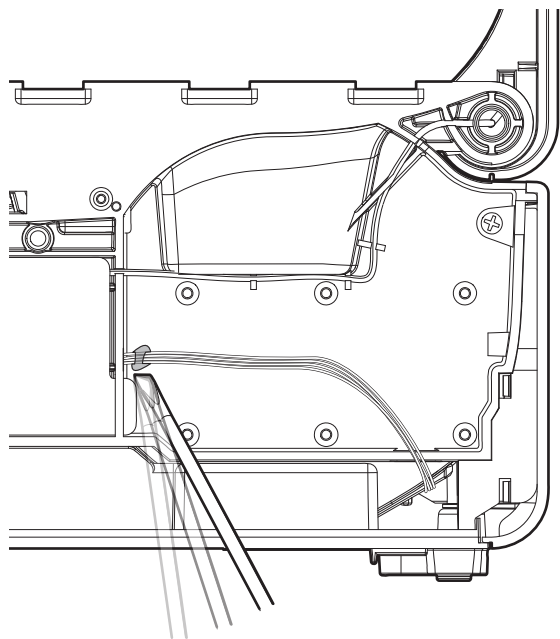

Rimuovere la colla dal cablaggio del sensore quasi fine carta con un cacciavite, facendo attenzione a non danneggiare il cavo.

6

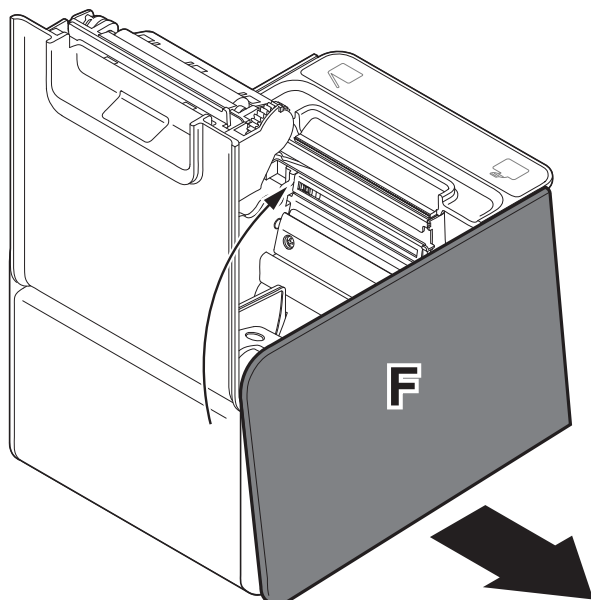

Tirare la parte inferiore della paratia F. Ruotare la parte posteriore per sganciarla dalle sedi sul telaio.

7

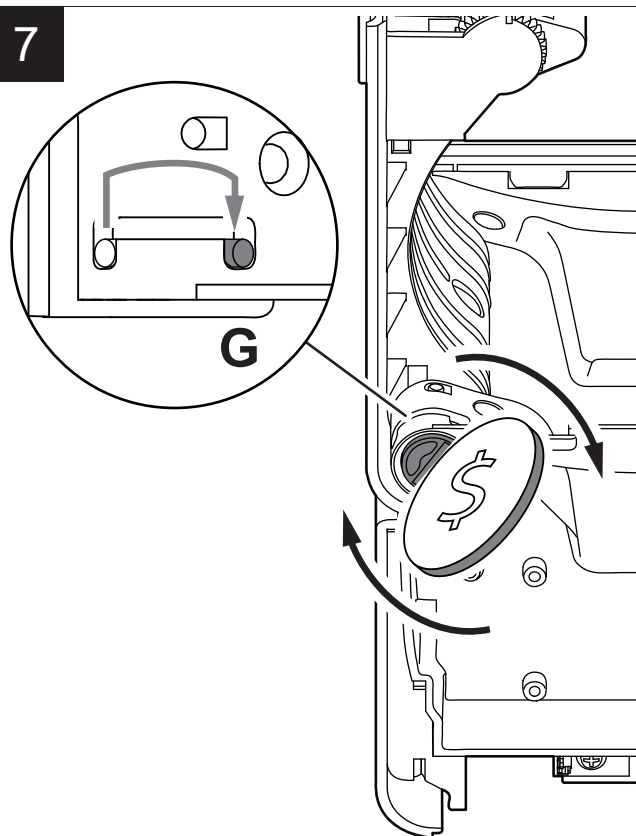

Ruotare il selettore che regola il carico sulla molla di richiamo del coperchio nella posizione G servendosi di una moneta.

8

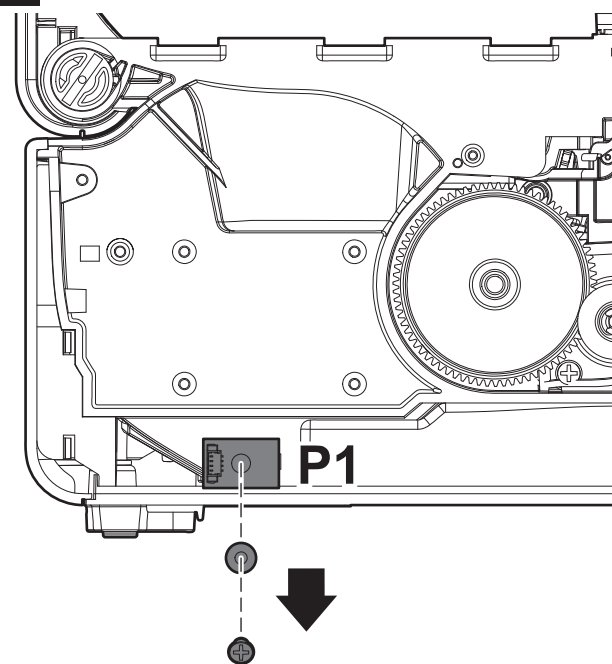

Svitare le viti di fissaggio e rimuovere il sensore quasi fine carta dalla posizione di montaggio P1.

9

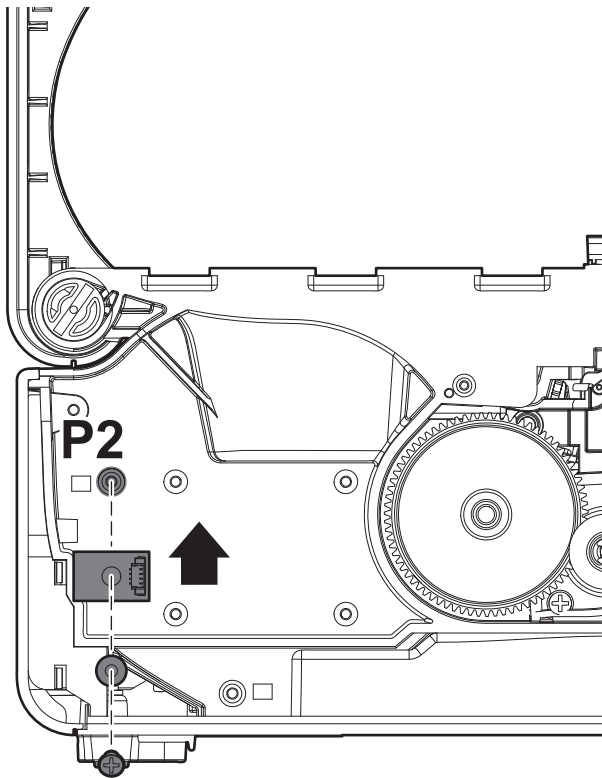

Posizionare il sensore quasi fine carta nella posizione di montaggio P2 e avvitare la vite di fissaggio.

10

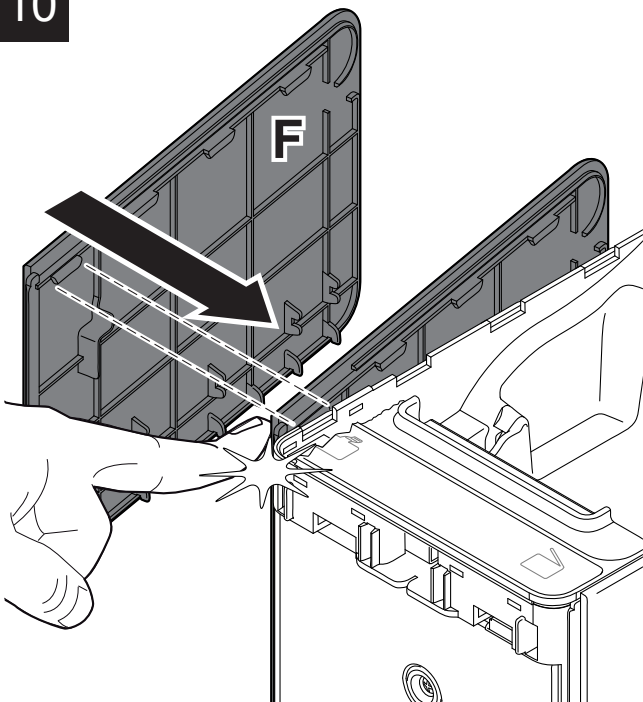

Inclinare la paratia F e inserire la prima spina nella sua sede sul telaio. Premere nel punto indicato per agganciare la spina.

11

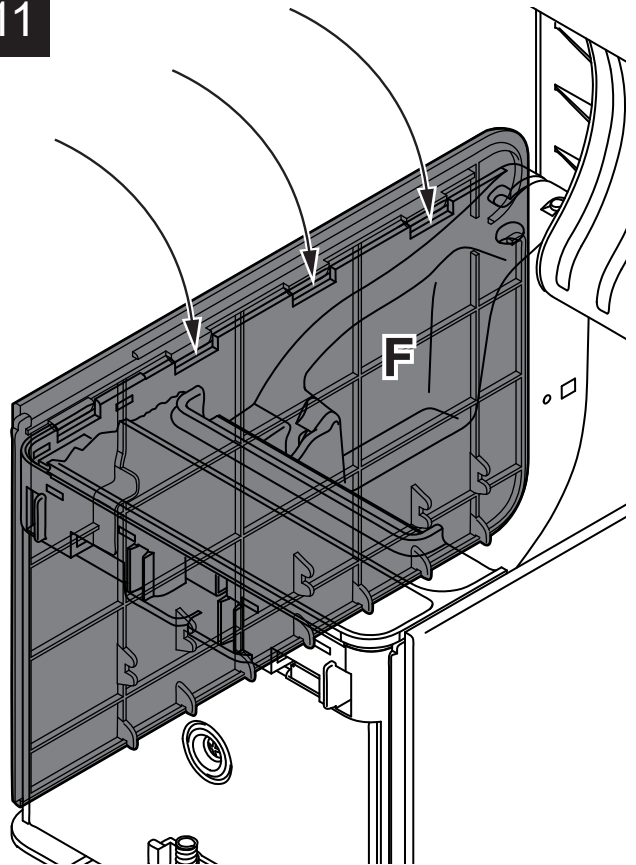

Ruotare la paratia F per agganciare le altre spine al telaio.

12

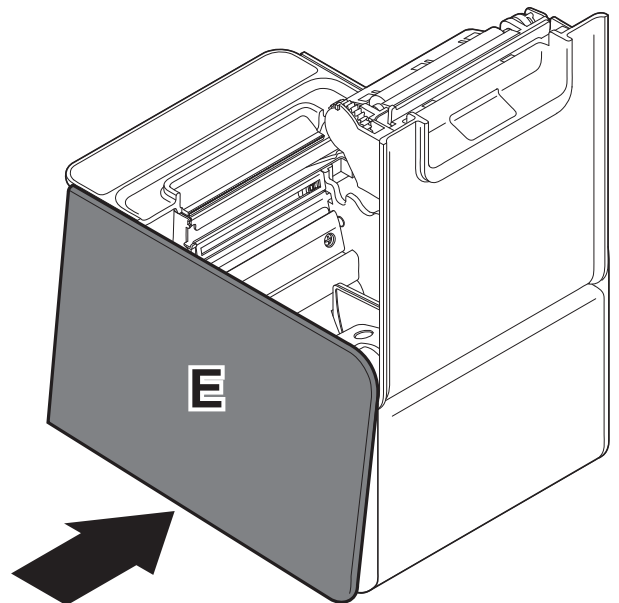

Allo stesso modo, agganciare la paratia E.



13

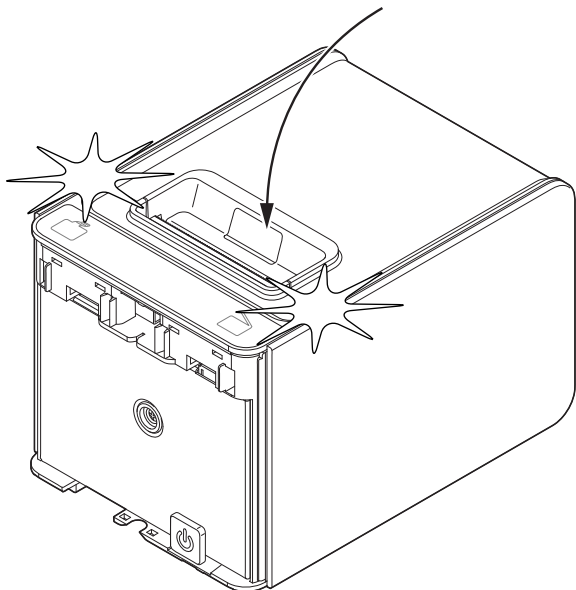

Chiudere il coperchio del dispositivo.

15

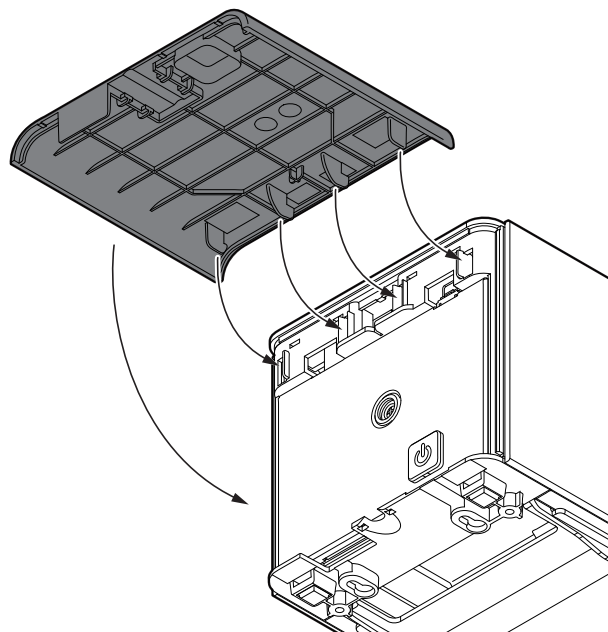

Rimontare il coperchio frontale.

14

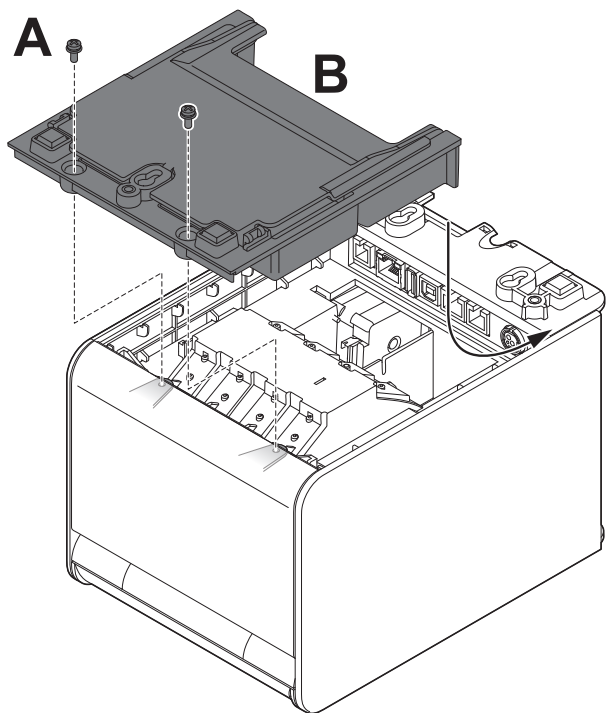

Capovolgere il dispositivo e inserire la base B del dispositivo infilandola nelle sedi nella direzione indicata in figura. Avvitare le 2 viti di fissaggio A.

16

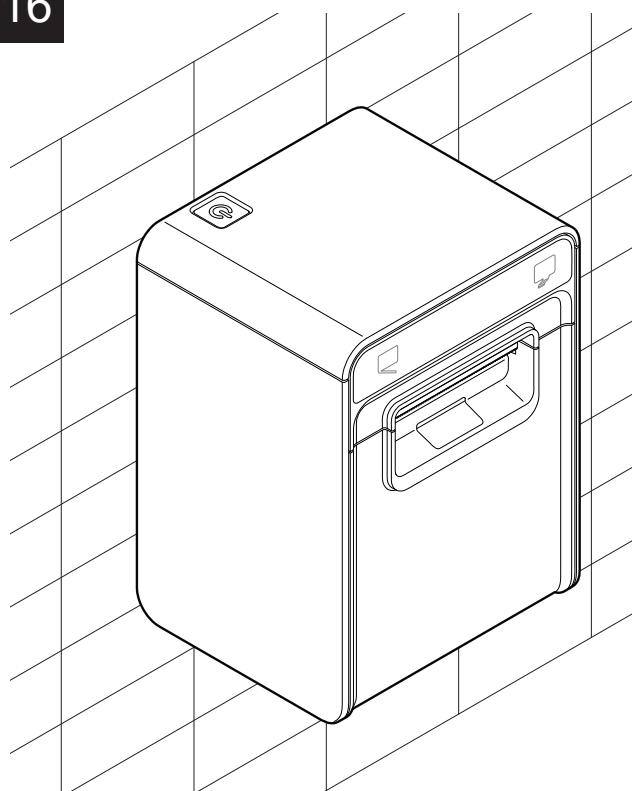

Fissare il dispositivo a parete.



5 FUNZIONAMENTO

5.1 Collegamenti

La figura seguente illustra i possibili collegamenti del dispositivo.
Per configurare correttamente le porte di comunicazione utilizzare le programmazioni P902 e P910.
Per il pinout dei connettori fare riferimento al manuale assistenza.
Per sapere quali cavi sono inclusi nell'imballo del dispositivo, fare riferimento al [paragrafo 3.1](#) mentre per sapere quali cavi sono previsti come accessori fare riferimento al [capitolo 8](#).
Quando i cavi di comunicazione seriale e USB sono collegati al dispositivo contemporaneamente (escluso il collegamento al cassetto rendiresto), la comunicazione avviene attraverso la porta USB.

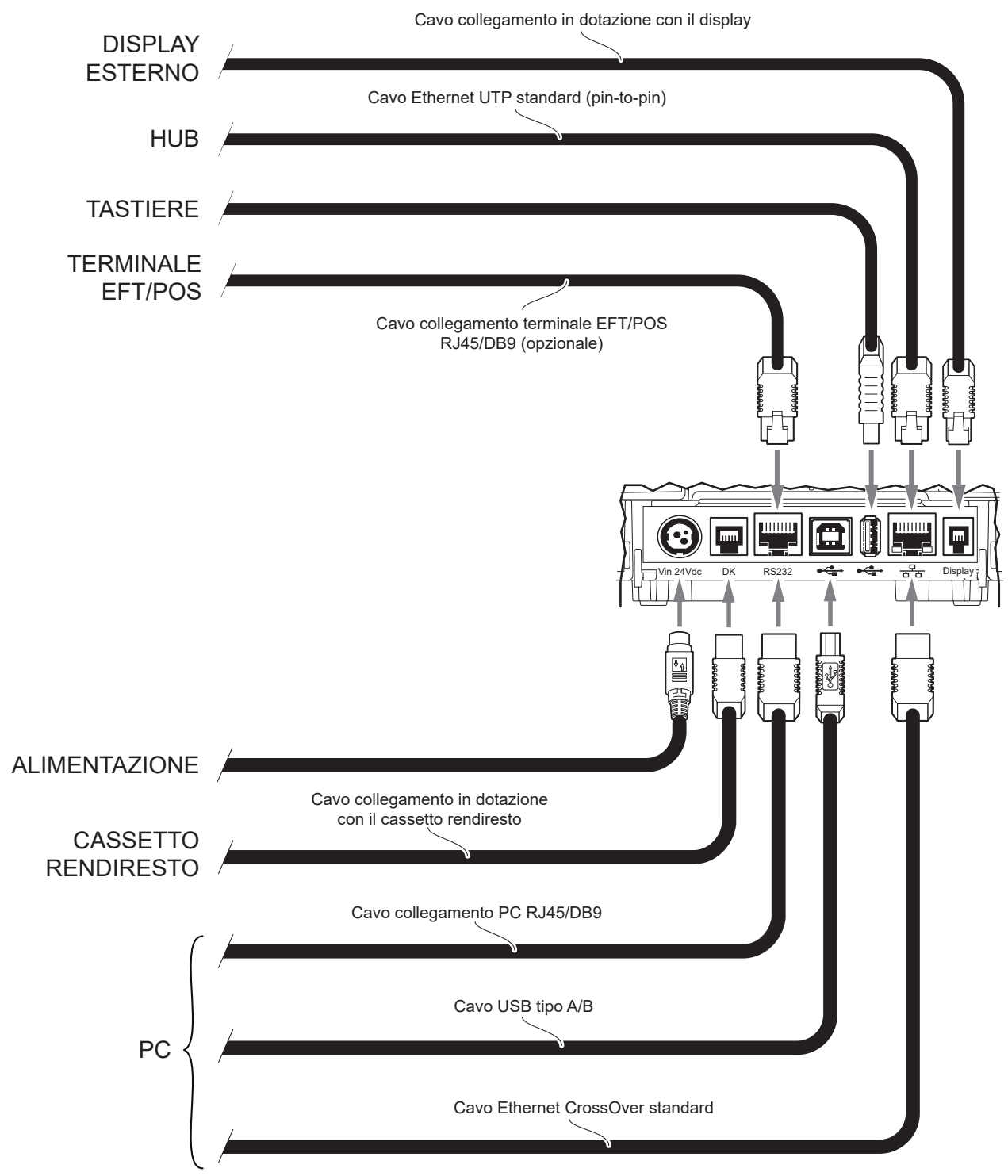

5.2 Collegamento del lettore di codici a barre SCANMATIC

Al dispositivo è possibile collegare un lettore di codici a barre (lettore barcode) fornito come accessorio (vedere [capitolo 8](#)) in grado di leggere svariati tipi di codici a barre.

NOTA:
I lettori di codici a barre SCANMATIC non necessitano di particolari impostazioni per poter funzionare con il dispositivo.

Per i cavi di collegamento del lettore di codici a barre, fare riferimento alla lista accessori (vedere [capitolo 8](#)).

Per installare il lettore di codici a barre procedere come segue:

- Collegare il lettore di codici a barre alla porta seriale RS232 (è possibile utilizzare un cavo adattatore seriale, vedere la figura seguente).
- Configurare la porta di comunicazione attraverso la programmazione P902.
- Selezionare la voce "DEVICE" ed impostare "BARCODE SCANNER" e confermare la selezione.
- Configurare i parametri di comunicazione del dispositivo attraverso la programmazione P910 come indicato nella tabella seguente.

IMPOSTAZIONI CONSIGLIATE DISPOSITIVO

Baudrate:	9600
-----------	------

Bit number:	8, NONE, 1
-------------	------------

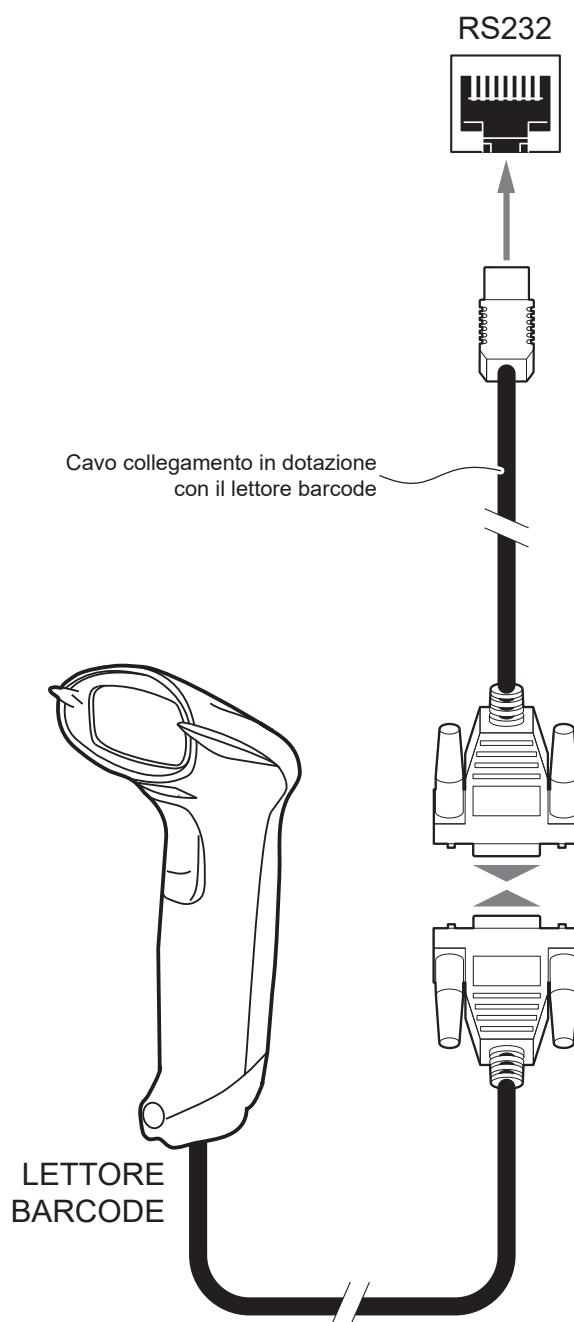

5.3 Preparazione del sistema pilotato da PC

Per pilotare il sistema attraverso un PC, procedere come illustrato di seguito.
Per sapere quali cavi sono inclusi nell'imballo del dispositivo, fare riferimento al [paragrafo 3.1](#).

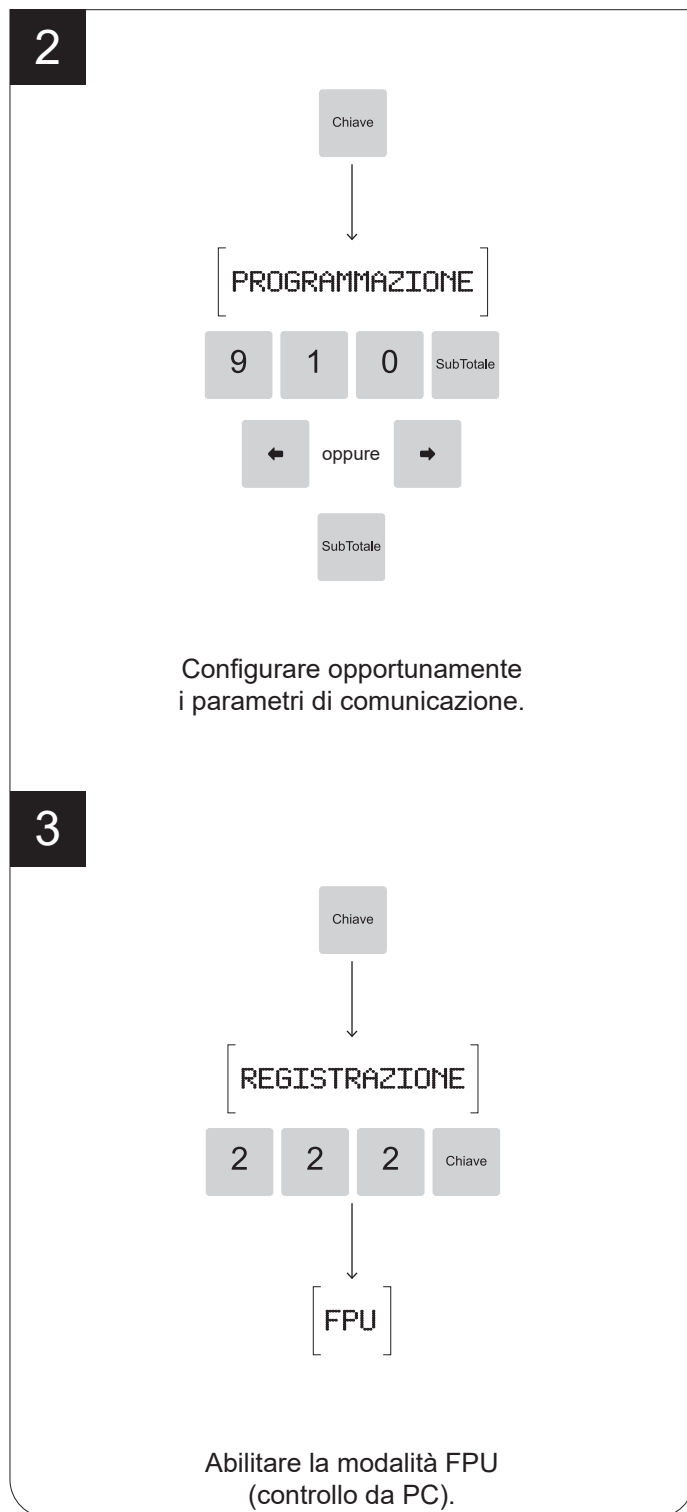
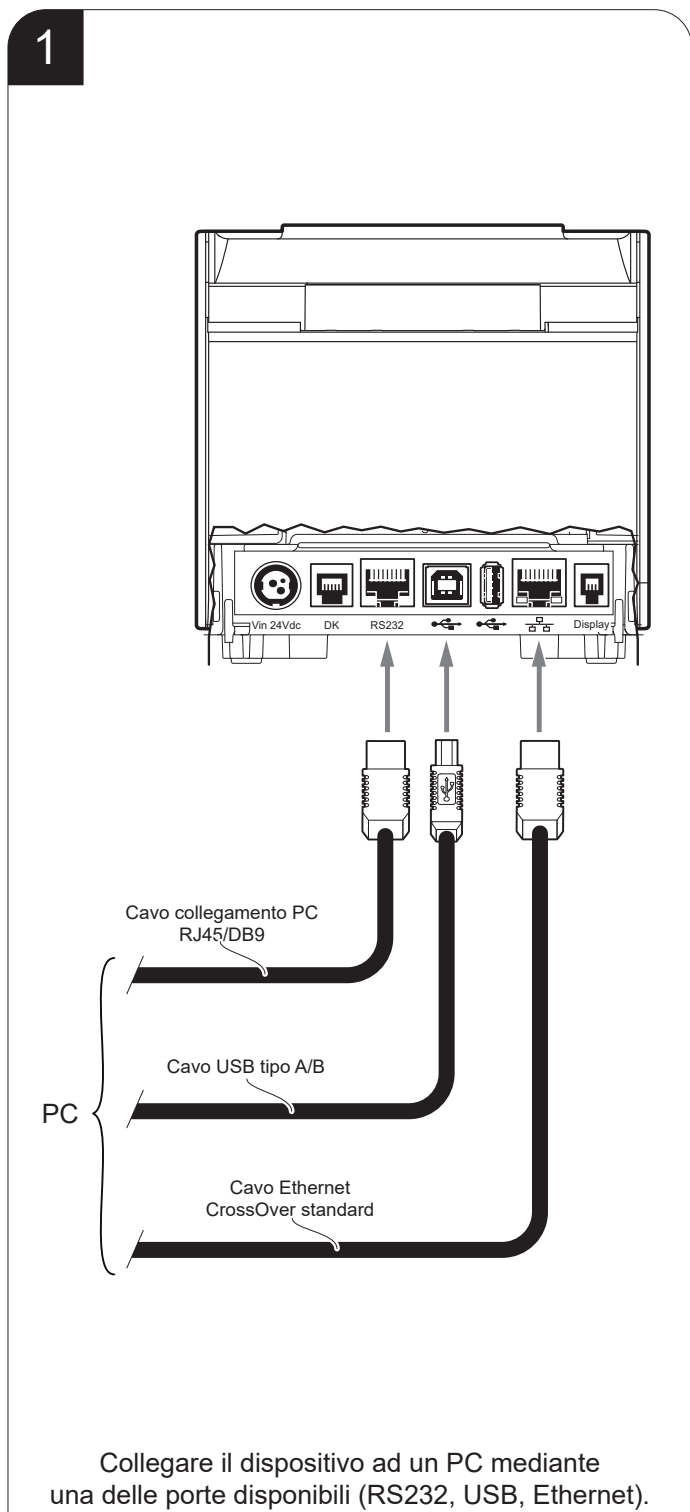

NOTA:

È possibile attivare la funzione “Modo FPU” attraverso la programmazione P910. Disabilitando questa funzione il dispositivo potrà passare dal funzionamento con tastiera a quello mediante protocollo di comunicazione (o viceversa) automaticamente.

5.4 Preparazione del sistema pilotato con tastiera e display

K3-N STD

Se si intende utilizzare il dispositivo unitamente ad una tastiera e ad un display, seguire le istruzioni fornite nel foglio di montaggio presente nell'imballo della tastiera altrimenti seguire lo schema illustrato di seguito.

Gli accessori descritti in questo paragrafo (display e tastiere) sono componenti da ordinare separatamente (vedere anche capitolo 8).

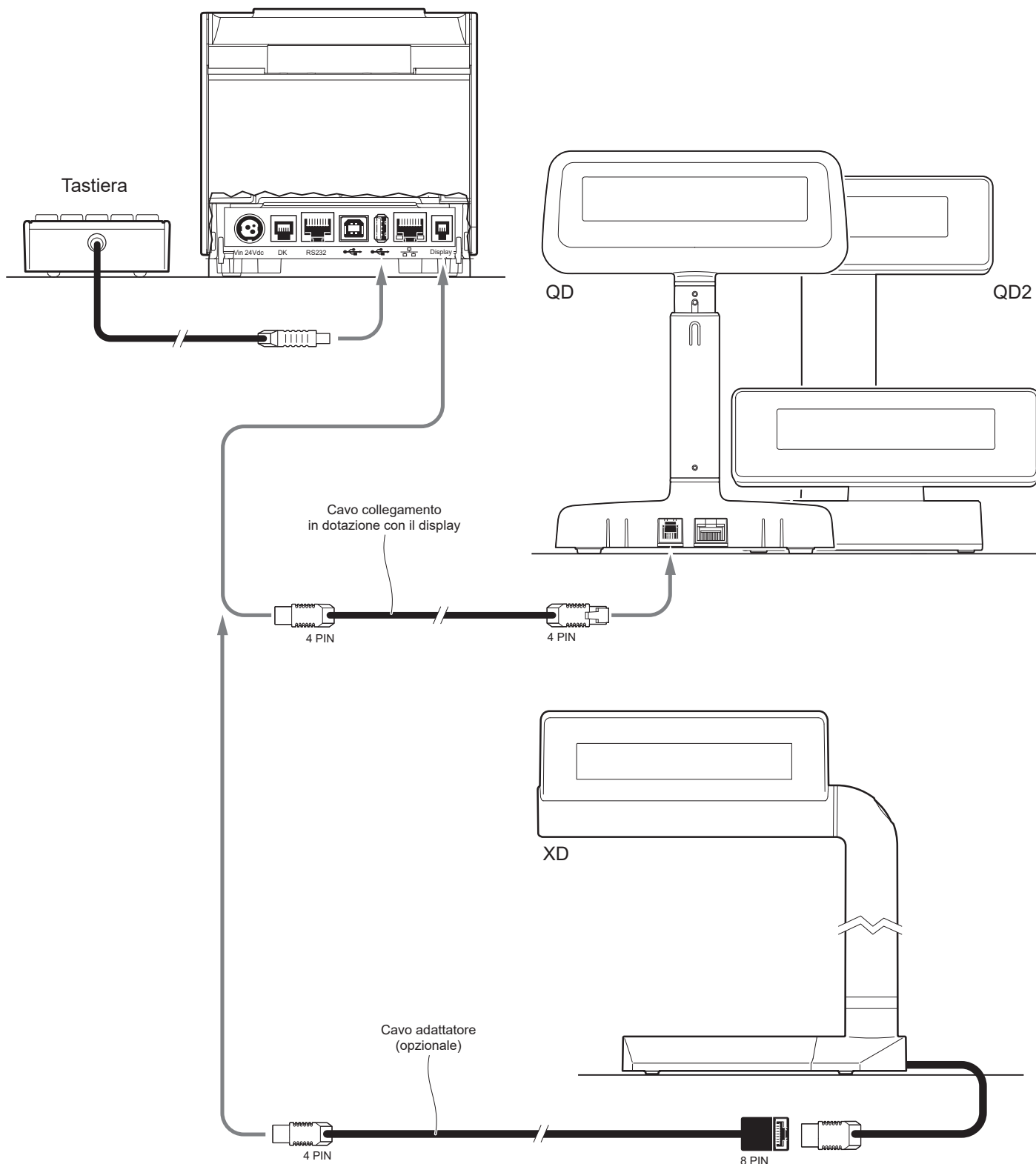

5.5 Servizi via Ethernet

Il dispositivo può essere collegato direttamente ad un PC oppure ad un hub di rete mediante cavo Ethernet (vedere [paragrafo 5.3](#)) per sfruttare gli esclusivi servizi di cui è dotato.

Per utilizzare uno dei servizi disponibili è necessario configurare correttamente le impostazioni di rete del dispositivo.

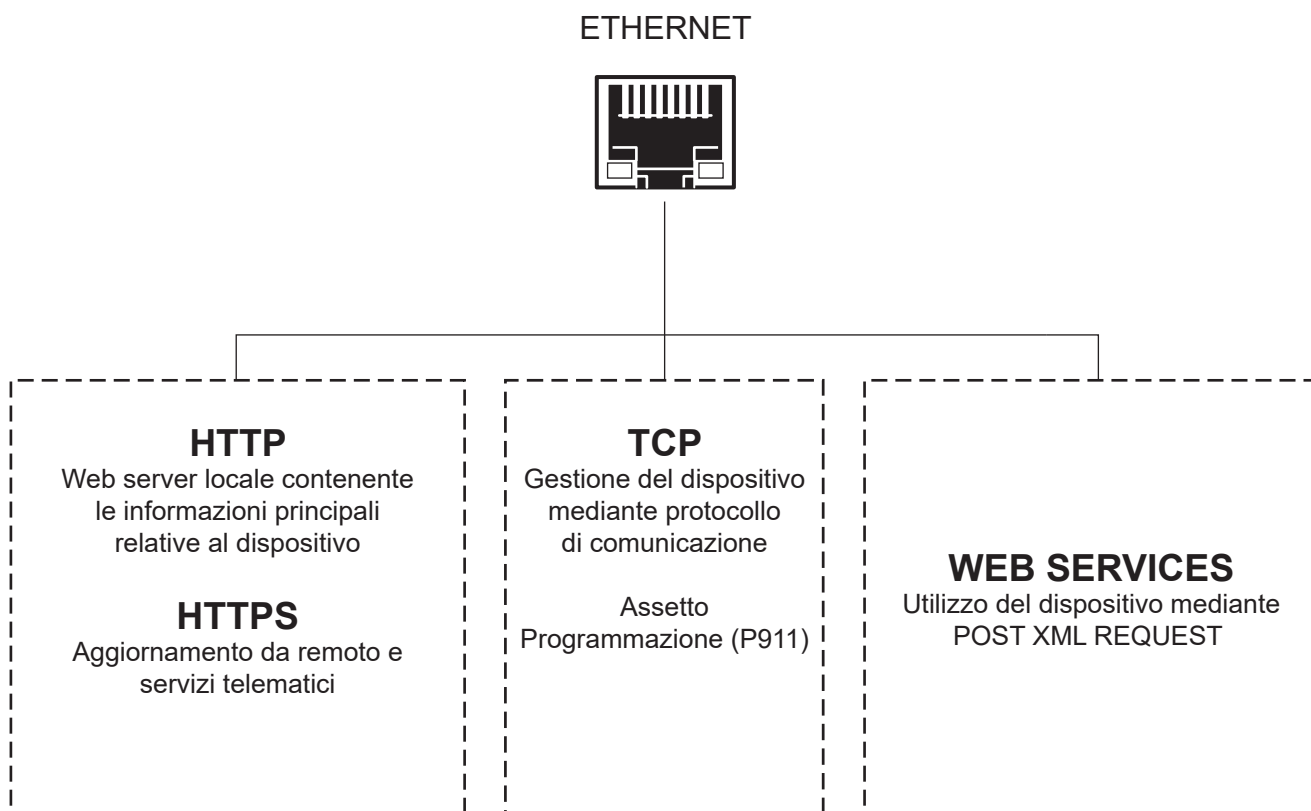

5.6 Accensione e spegnimento

Per accendere o spegnere il dispositivo procedere come segue:

1

Inserire correttamente il connettore di alimentazione con il lato piatto verso l'alto

Collegare l'adattatore di rete in dotazione al dispositivo e alla presa di rete. Utilizzare il tipo di alimentazione elettrica indicato sull'etichetta del dispositivo.

2

ON/OFF

Accendere il dispositivo premendo il tasto ON/OFF, gli indicatori luminosi si accendono ed il dispositivo è pronto. Spegnere il dispositivo premendo il tasto ON/OFF.

NOTA:

Per poter variare i parametri relativi alle caratteristiche del dispositivo, vedere la programmazione P018.

5.7 Apertura coperchio

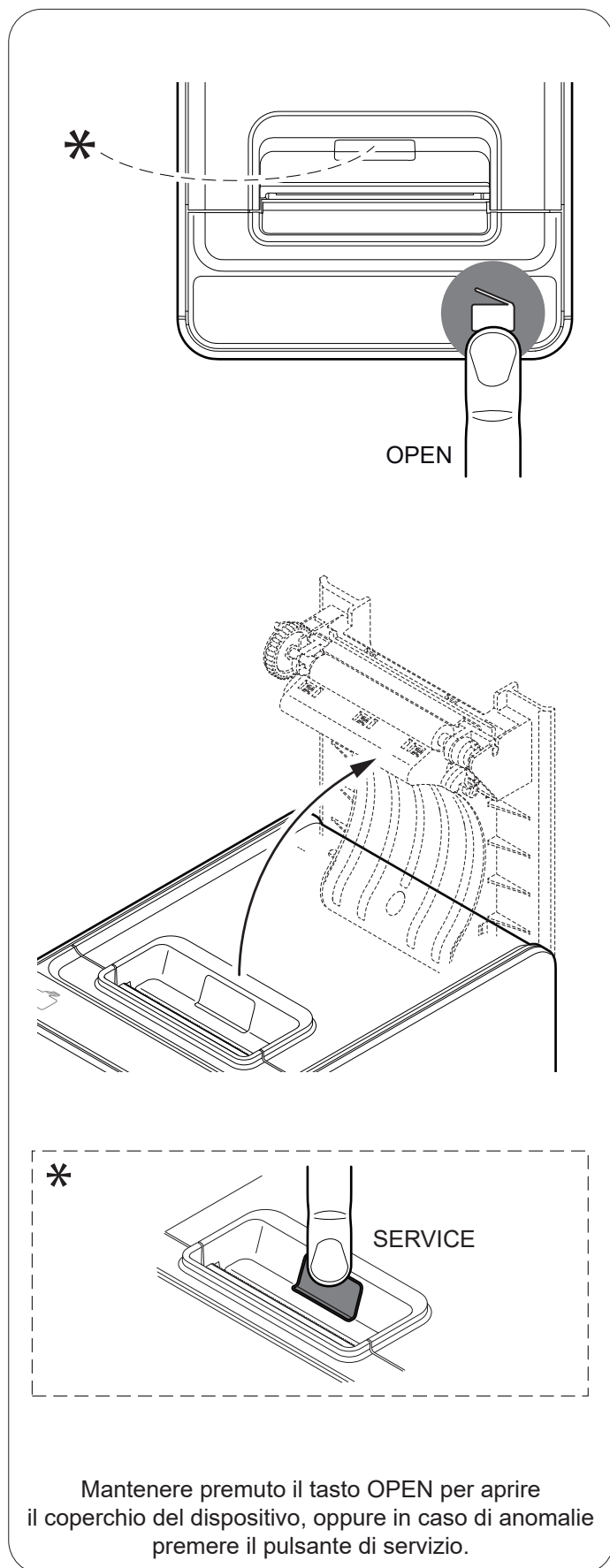

Mantenere premuto il tasto OPEN per aprire il coperchio del dispositivo, oppure in caso di anomalie premere il pulsante di servizio.



5.8 Caricamento del rotolo carta

Per il caricamento della carta procedere seguendo le istruzioni fornite di seguito. Ad ogni cambio carta ispezionare l'interno del dispositivo.

ATTENZIONE: Utilizzare solo rotoli di carta omologati.

1

CARTA SCONTRINO

Dopo l'accensione del dispositivo, la condizione di carta mancante viene evidenziata mediante un segnale acustico ed un messaggio sul visore.

2

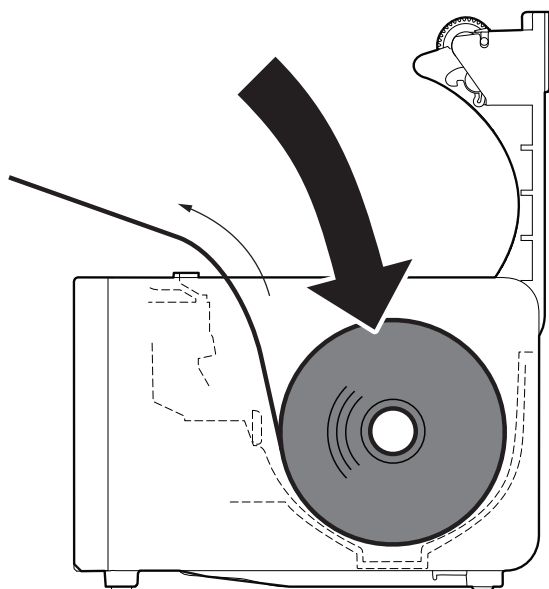

Aprire il coperchio del dispositivo, inserire il rotolo nel vano carta e far uscire la carta per alcuni centimetri.

3

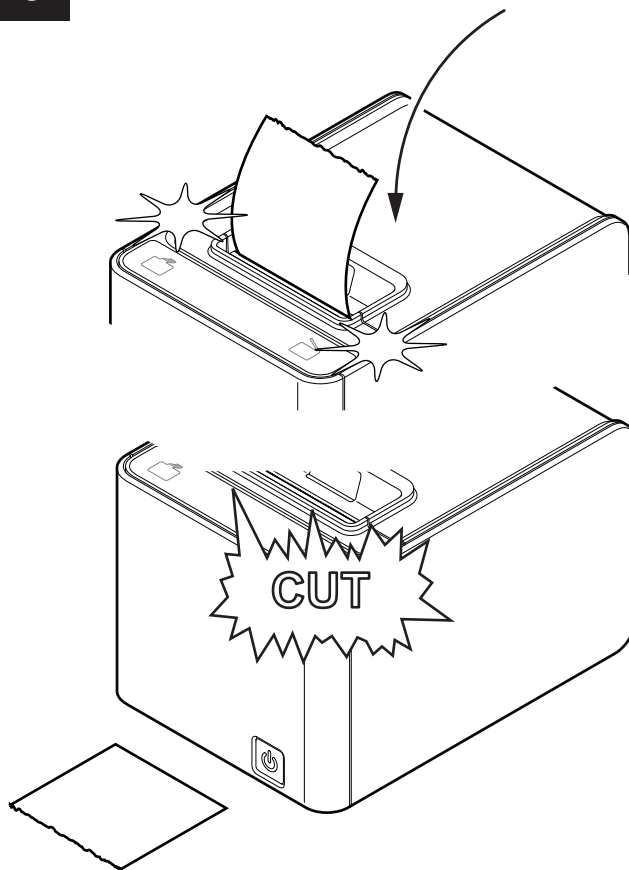

Chiudere il coperchio del dispositivo ed attendere il caricamento automatico ed il taglio della carta.

5.9 Abbinamento con dispositivi Bluetooth

K3-N BT

Per le impostazioni della programmazione P913, nonché delle programmazioni P902, e P912, fare riferimento ai paragrafi successivi.

NOTA:

Le immagini delle finestre utilizzate in questo paragrafo potrebbero essere differenti dalle schermate che compaiono sui dispositivi utilizzati per la stampa, in quanto dipendenti dalla versione di sistema operativo.

Windows

1

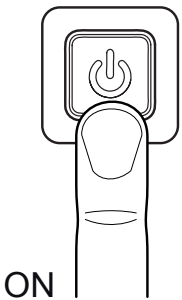

ON

Premere il tasto di accensione del dispositivo.

2

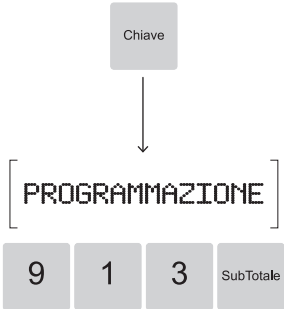

Chiave

PROGRAMMAZIONE

9 1 3 SubTotale

Accedere alla programmazione P913.

3

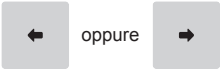

← oppure →

Abilitare il Bluetooth usando le frecce di selezione.

4



SubTotale

Confermare la selezione.

5



9 1 3 SubTotale

Accedere nuovamente alla programmazione P913 affinché il dispositivo sia visibile.

6

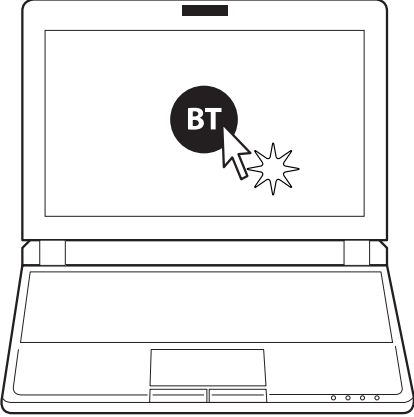

BT

Sulla barra di stato del PC cliccare sull'icona Bluetooth.



7

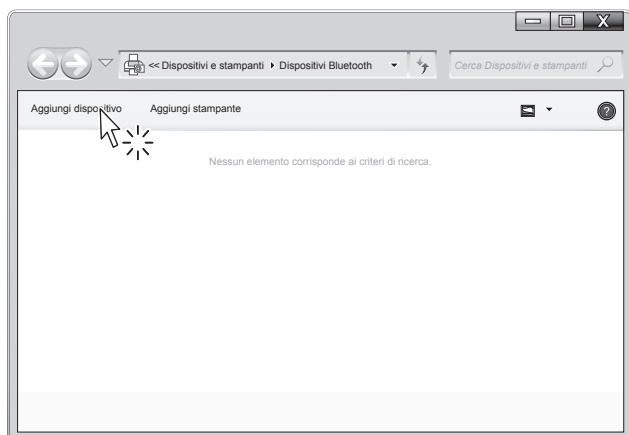

Nella finestra visualizzata cliccare su "Aggiungi dispositivo".

8

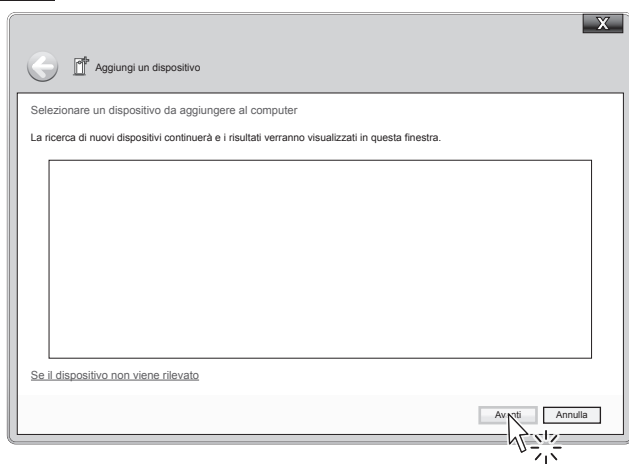

Cliccare sul tasto "Avanti".

9

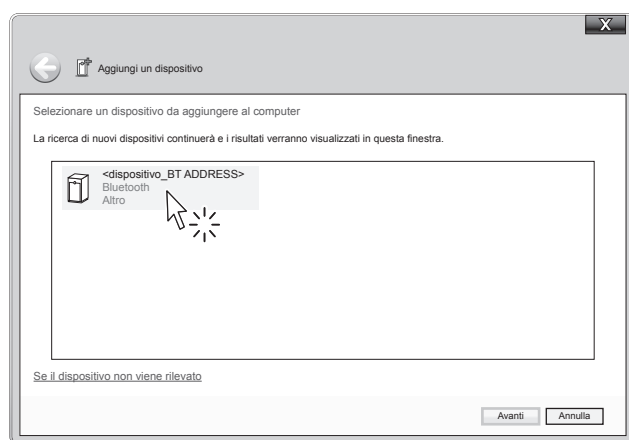

Nell'elenco dei dispositivi proposti individuare il vostro dispositivo (<dispositivo_BT ADDRESS>), selezionarlo con un click e cliccare sul tasto "Avanti".

10

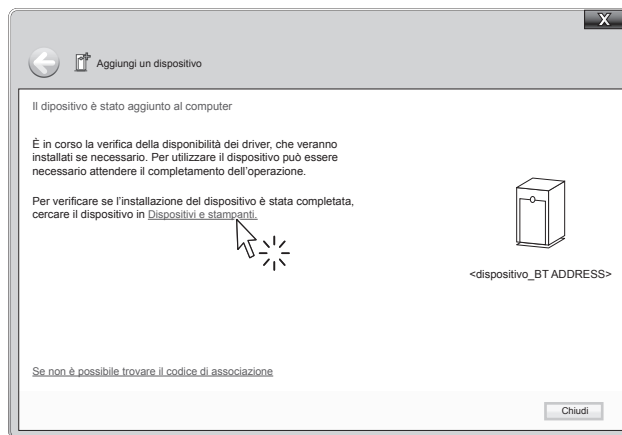

Nel messaggio di conferma che viene visualizzato cliccare "Dispositivi e stampanti".

11

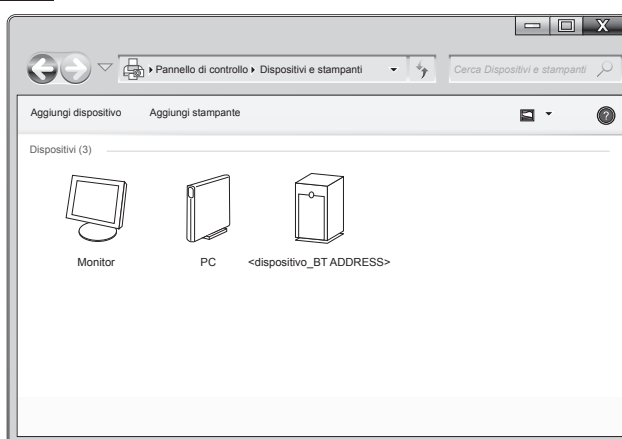

Verificare che il vostro dispositivo figuri nell'elenco dei dispositivi abbinati.

12



Uscire dalla programmazione P913.

NOTA:

Una volta che è avvenuto l'abbinamento (pairing) tra host e dispositivo, questo rimane attivo anche in caso di spegnimento, interruzione della comunicazione, ecc.

1

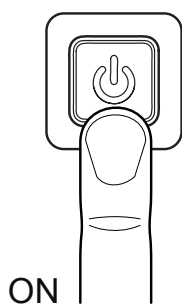

Premere il tasto di accensione del dispositivo.

2

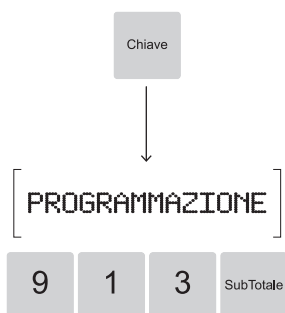

Accedere alla programmazione P913.

3

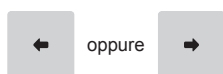

Abilitare il Bluetooth usando le frecce di selezione.

4



Confermare la selezione.

5



Accedere nuovamente alla programmazione P913 affinché il dispositivo sia visibile.

6

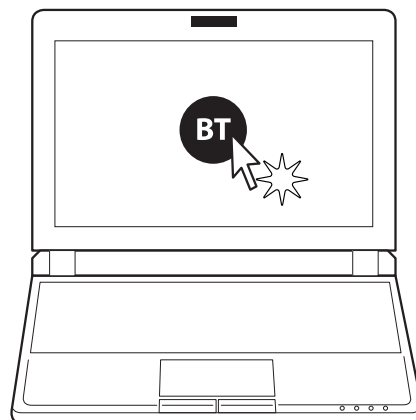

Sulla barra di stato del PC cliccare sull'icona Bluetooth.

7

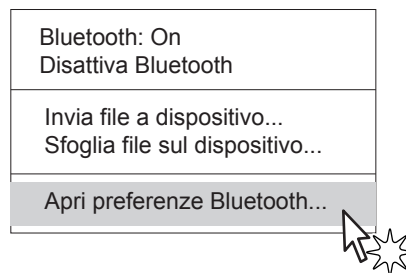

Nel menù a tendina cliccare "Apri preferenze Bluetooth".

8

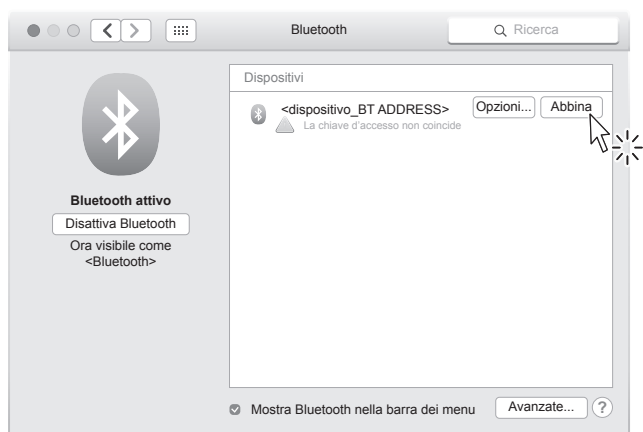

Cliccare il tasto “Abbina” per confermare.

9

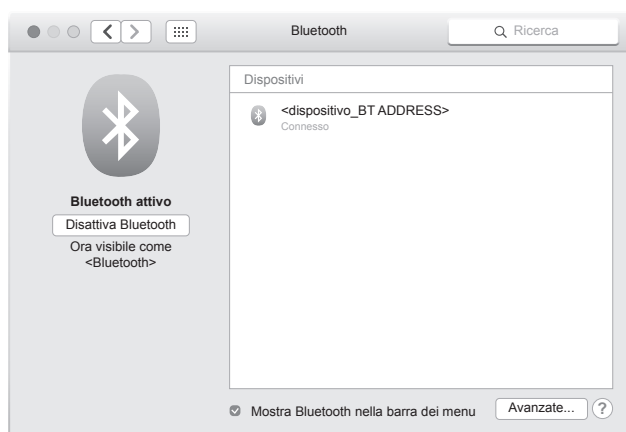

Verificare che il vostro dispositivo figuri nell'elenco dei dispositivi abbinati.

10



Uscire dalla programmazione P913.

NOTA:

Una volta che è avvenuto l’abbinamento (pairing) tra host e dispositivo, questo rimane attivo anche in caso di spegnimento, interruzione della comunicazione, ecc.

1

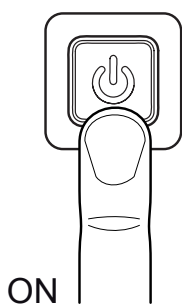

Premere il tasto di accensione del dispositivo.

2

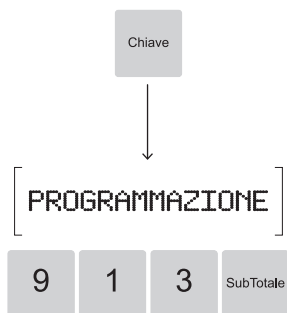

Accedere alla programmazione P913.

3

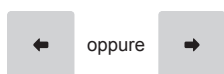

Abilitare il Bluetooth usando le frecce di selezione.

4



Confermare la selezione.

5



Accedere nuovamente alla programmazione P913 affinché il dispositivo sia visibile.

6

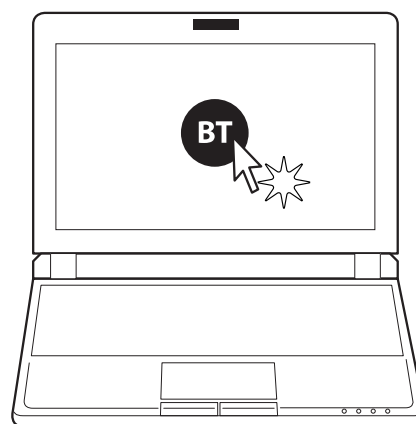

Sulla barra di stato del PC cliccare sull'icona Bluetooth.

7

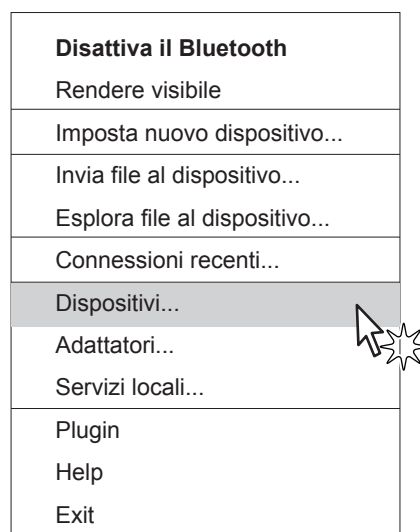

Nel menù a tendina cliccare "Dispositivi".



8

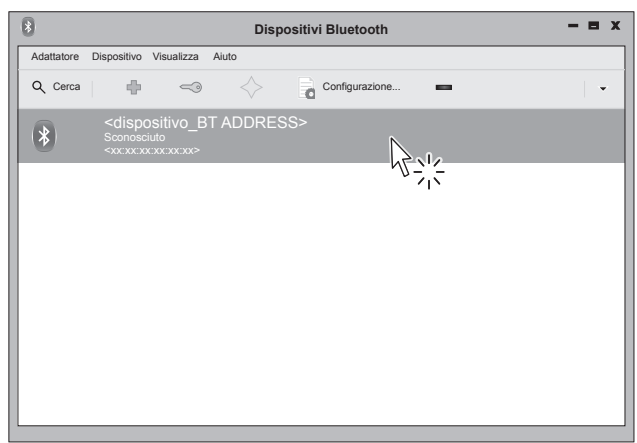

Nell'elenco dei dispositivi proposti individuare il vostro dispositivo (<dispositivo_BT ADDRESS>) e selezionarlo con un click.

9

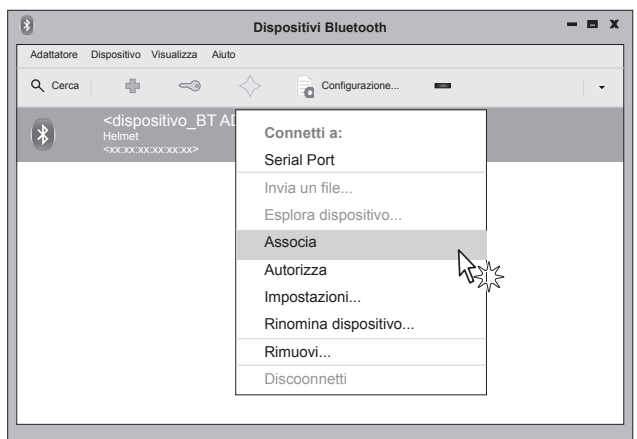

Nel menù a tendina cliccare "Associa".

10

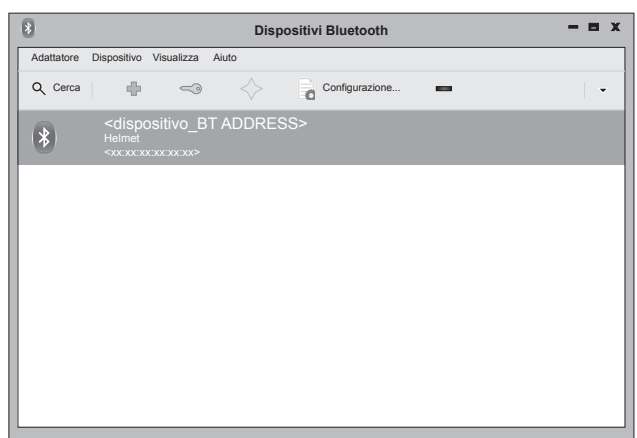

Verificare che il vostro dispositivo figuri nell'elenco dei dispositivi abbinati.

11



Uscire dalla programmazione P913.

NOTA:
Una volta che è avvenuto l'abbinamento (pairing) tra host e dispositivo, questo rimane attivo anche in caso di spegnimento, interruzione della comunicazione, ecc.



Android

1

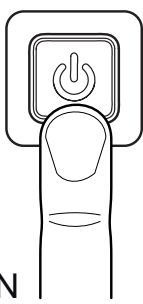

ON

Premere il tasto di accensione del dispositivo.

2

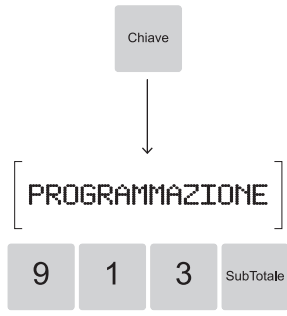

Accedere alla programmazione P913.

3

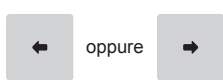

Abilitare il Bluetooth usando le frecce di selezione.

4



Confermare la selezione.

5



Accedere nuovamente alla programmazione P913 affinché il dispositivo sia visibile.

6

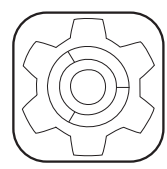

Sul dispositivo Android premere l'icona "Impostazioni" per aprire il menù.

7

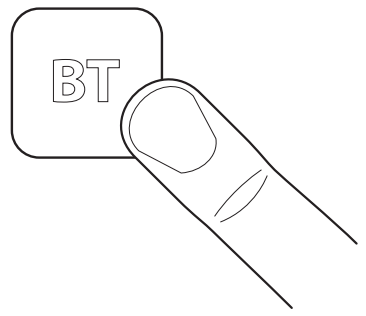

Premere sull'icona "Bluetooth".



8

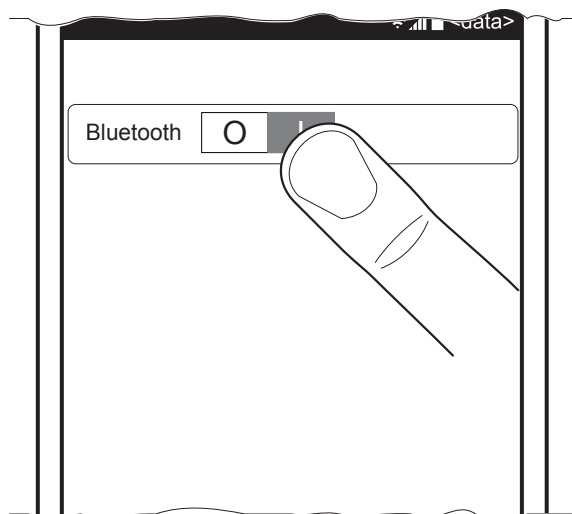

Spostare lo switch su ON per attivare la comunicazione Bluetooth e avviare la ricerca dei dispositivi disponibili.

9

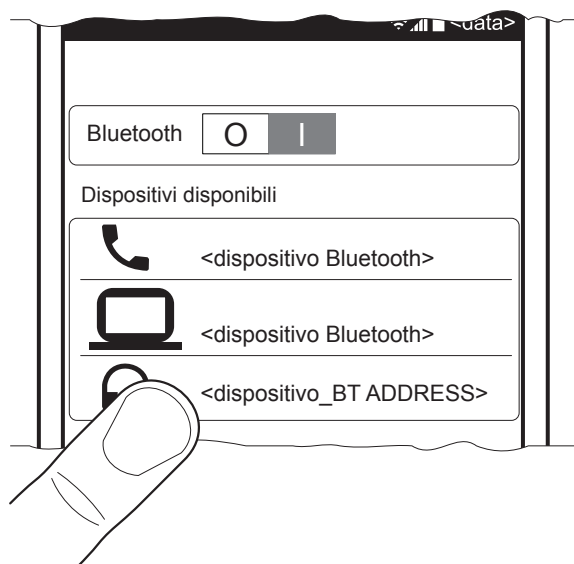

Nell'elenco dei dispositivi proposti individuare il vostro dispositivo (<dispositivo_BT ADDRESS>) e selezionarlo con un click.

10

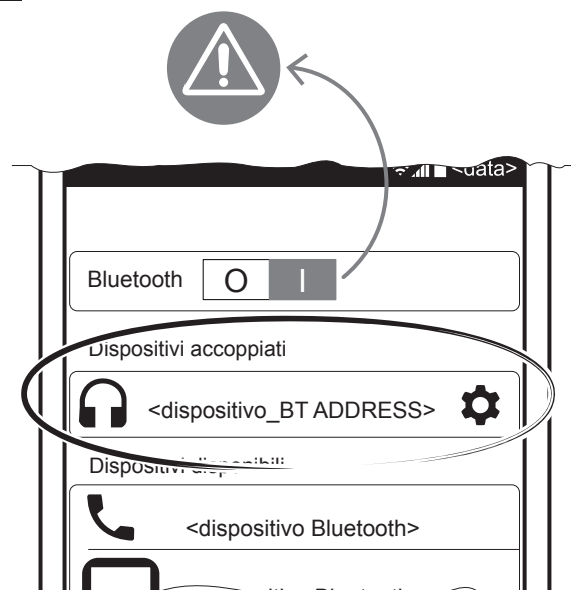

Una volta eseguita l'associazione non disattivare la comunicazione Bluetooth. In quel caso la comunicazione viene interrotta.

11



Uscire dalla programmazione P913.



1

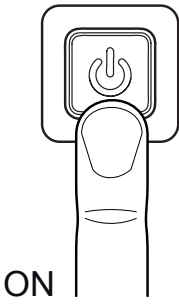

ON

Premere il tasto di accensione del dispositivo.

2

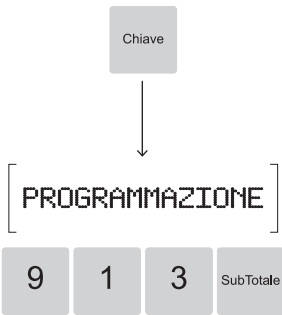

Chiave

PROGRAMMAZIONE

9 1 3 SubTotale

Accedere alla programmazione P913.

3



oppure

Abilitare il Bluetooth usando le frecce di selezione.

4



SubTotale

Confermare la selezione.

5



9 1 3 SubTotale

Accedere nuovamente alla programmazione P913 affinché il dispositivo sia visibile.

6

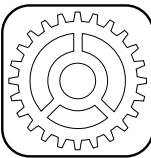

Sul dispositivo iOS premere l'icona "Impostazioni" per aprire il menù.

7

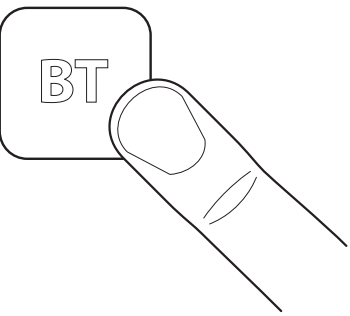

BT

Premere sull'icona "Bluetooth".

8

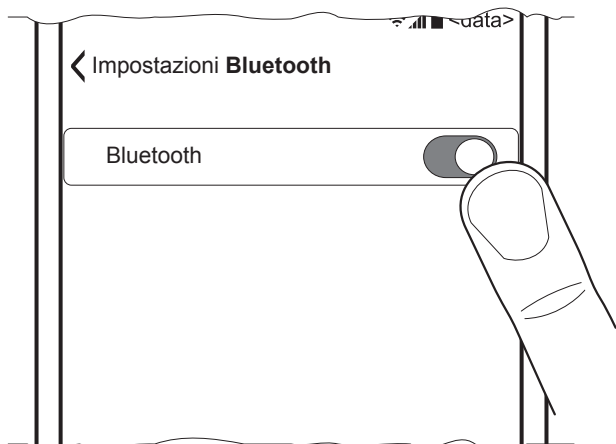

Spostare lo switch su ON per attivare la comunicazione Bluetooth e avviare la ricerca dei dispositivi disponibili.

9

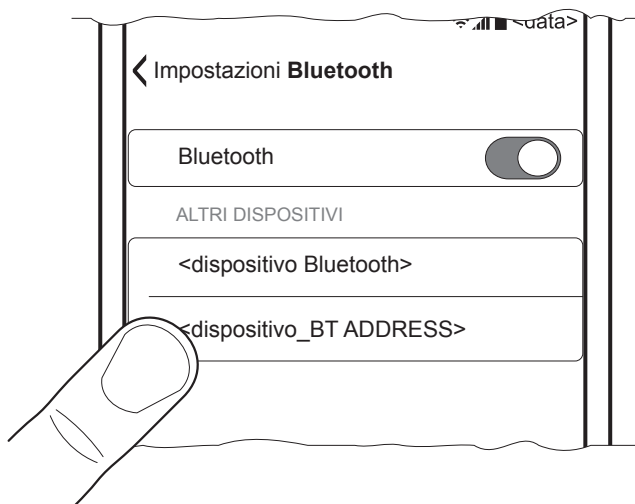

Nell'elenco dei dispositivi proposti individuare il vostro dispositivo (<dispositivo_BT ADDRESS>) e selezionarlo con un click.

10



Una volta eseguita l'associazione non disattivare la comunicazione Bluetooth. In quel caso la comunicazione viene interrotta.

11



Uscire dalla programmazione P913.



Windows Phone

1

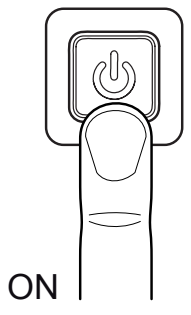

ON

Premere il tasto di accensione del dispositivo.

2

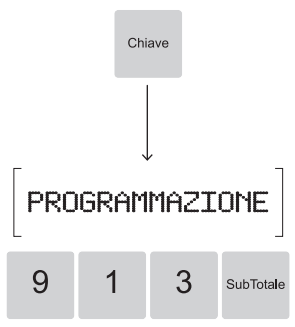

Chiave

PROGRAMMAZIONE

9 1 3 SubTotale

Accedere alla programmazione P913.

3

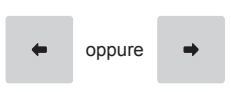

← oppure →

Abilitare il Bluetooth usando le frecce di selezione.

4



SubTotale

Confermare la selezione.

5



9 1 3 SubTotale

Accedere nuovamente alla programmazione P913 affinché il dispositivo sia visibile.

6

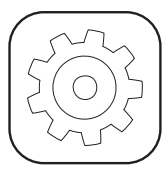

Sul dispositivo Windows premere l'icona "Impostazioni" per aprire il menù.

7



BT

Premere sull'icona "Bluetooth".



8



Spostare lo switch su ON per attivare la comunicazione Bluetooth e avviare la ricerca dei dispositivi disponibili.

9



Nell'elenco dei dispositivi proposti individuare il vostro dispositivo (<dispositivo_BT ADDRESS>) e selezionarlo con un click.

10



Una volta eseguita l'associazione non disattivare la comunicazione Bluetooth. In quel caso la comunicazione viene interrotta.

11



Uscire dalla programmazione P913.

5.10 Abbinamento con dispositivi Wi-Fi

K3-N WI-FI

Per le impostazioni della programmazione P912, nonché delle programmazioni P902 e P913, fare riferimento ai paragrafi successivi.

1

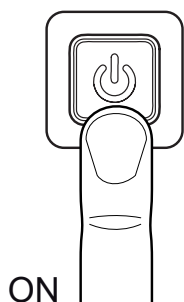

Premere il tasto di accensione del dispositivo.

2

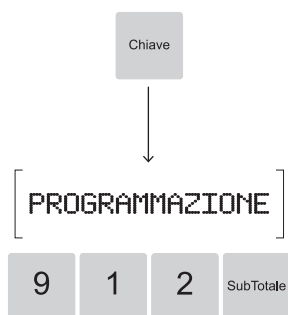

Accedere alla programmazione P912.

3

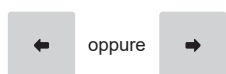

Abilitare il Wi-Fi usando le frecce di selezione.

4



Confermare la selezione.

5

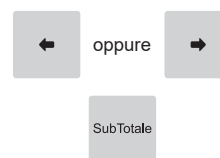

Configurare opportunamente i parametri di comunicazione.



5.11 Esaurimento della memoria permanente di dettaglio

Il dispositivo è dotato di una memoria permanente di dettaglio opportunamente inizializzata. Tale supporto è alloggiato all'interno del dispositivo ed è un supporto non modificabile. Il dispositivo viene fornito con la memoria permanente di dettaglio già inserita e non è funzionante se detta memoria non è inserita.

L'esaurimento della memoria permanente di dettaglio viene segnalato quando rimane meno del 10% di spazio disponibile. Il dispositivo stampa il messaggio "M. DETT. IN ESAURIMENTO" in coda sul primo scontrino fiscale emesso, in coda ad ogni chiusura fiscale che viene eseguita ed all'accensione del dispositivo.

Una volta esaurito tutto lo spazio, viene stampato uno scontrino con la scritta "M. DETT. ESAURITA: ULTIMA C. FISCALE". A quel punto, dopo aver eseguito la chiusura fiscale giornaliera, la memoria permanente di dettaglio è definitivamente esaurita e consultabile solo in lettura.

Per la conservazione della memoria permanente di dettaglio esaurita fare riferimento alle normative vigenti. Per la sua sostituzione, contattare il vostro rivenditore.

5.12 Caricamento icone grafiche

Durante la programmazione dell'intestazione o dei messaggi di fine scontrino (righe di cortesia) è possibile inserire immagini grafiche (icone) scelte tra quelle archiviate nella memoria del dispositivo (catalogo icone).

Caricamento tramite SD card (non inclusa nel dispositivo)

1

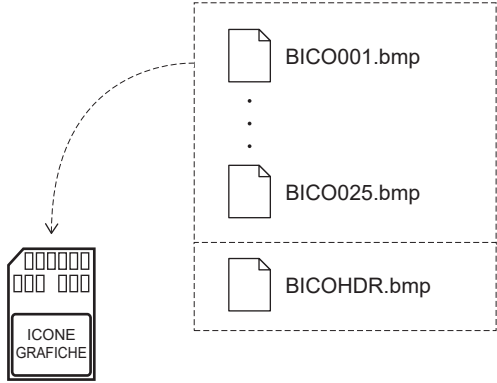

Salvare nella root di una SD card (non inclusa nel dispositivo) le icone grafiche create rispettando le seguenti regole:

Larghezza max. = 576 pixel
 Dimensione max. = 32 kBytes
 Formato = Bitmap B/N (1-bit)
 Nome file = "BICO"+<3 cifre da 001 a 025>

oppure

"BICOHDR" per utilizzarlo come elemento grafico al di sopra dell'intestazione.

2

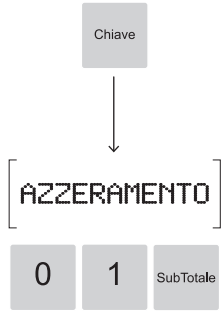

Eeguire un azzeramento fiscale.

3

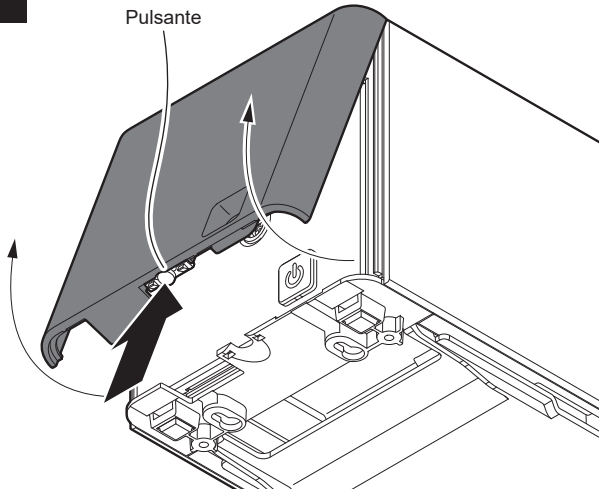

Rimuovere completamente il coperchio anteriore del dispositivo.

4

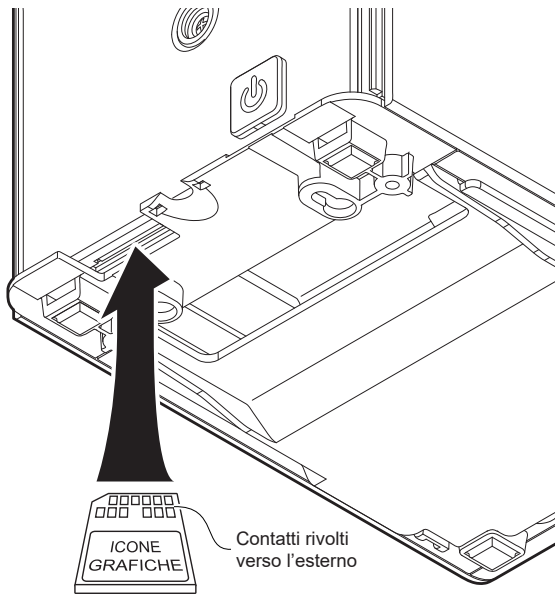

Inserire nell'apposito alloggiamento la SD card (non inclusa nel dispositivo) contenente le icone grafiche. La SD card può essere inserita in un unico senso. Eventuali forzature possono danneggiarla.

5

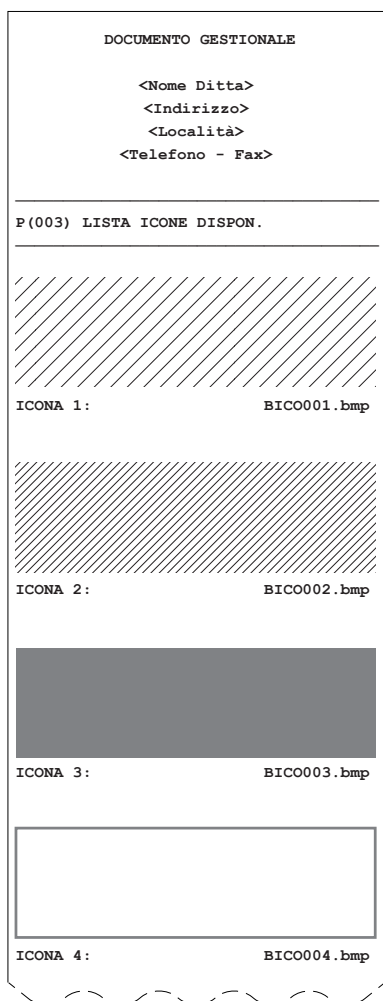
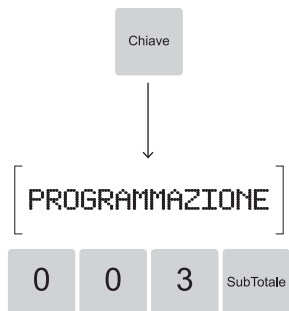

Avviare la stampa della lista delle icone disponibili sul dispositivo. Le icone grafiche presenti nella SD card vengono riconosciute e caricate sul dispositivo.

6

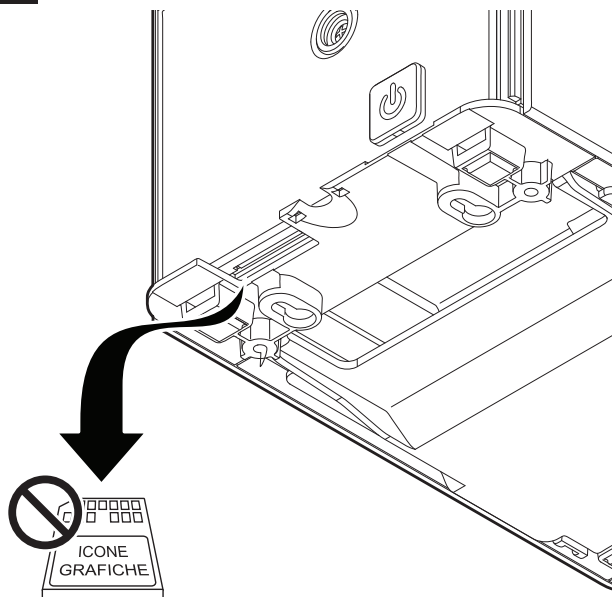

Estrarre la SD card contenente le icone grafiche.

7

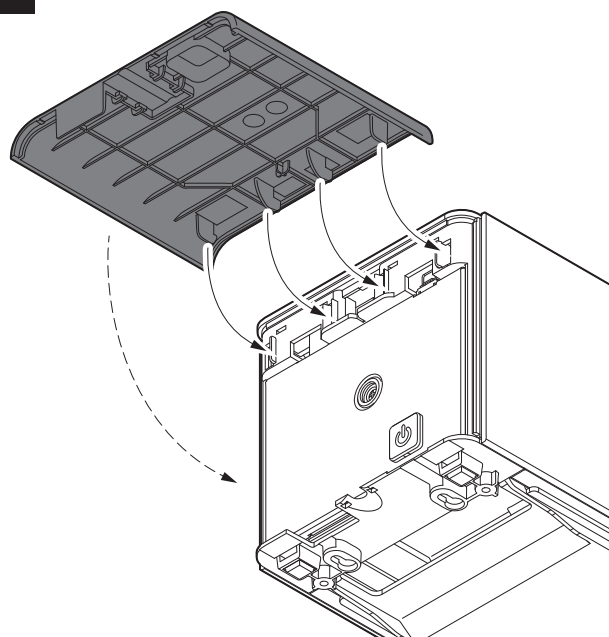

Rimontare il coperchio anteriore del dispositivo.

NOTE:

Se si stampa un'icona grafica come intestazione si perde la prima riga testuale dell'intestazione.
Per programmare l'intestazione dello scontrino, vedere la programmazione P021.
Per programmare la stampa periodica programmata di icone, vedere la programmazione P024.



Caricamento tramite USB

1

Chiave

[AZZERAMENTO]

0 1 SubTotale

<Nome Ditta>	
<Indirizzo>	
<Località>	
<Telefono - Fax>	
AZZERAMENTO	
	EURO
TOT. CORRISPETTIVO GIORNO	117
TOT. CUMULATIVO CORR.	297,97
NUM. NOTE DI CREDITO 0	
IMPORTO GIORNALIERO	0,00
IMPORTO PROGRESSIVO	0,00
TOT. STORNI 0,00	

Eeguire un azzeramento fiscale.

2

Cavo USB tipo A/B

PC

Collegare il dispositivo ad un PC tramite cavo USB.

3

RISORSE DEL COMPUTER

DISPOSITIVI PORTATILI (<n>)

<DISPOSITIVO>

RAM-DISK

VIRTUAL DISK

SETUP DISK

Attendere il caricamento delle unità di memorizzazione del dispositivo e accedere all'unità denominata SETUP DISK.

4

VIRTUAL DISK

SETUP DISK

BMP

BICO<n.>.bmp
oppure
BICOHDR.bmp

Trascinare nella finestra visualizzata, il file .BMP precedentemente denominato "BICO"<3 cifre da 001 a 025>:

Larghezza max. = 576 pixel
Dimensione max. = 32 kBytes
Formato = Bitmap B/N (1-bit)
Nome file = "BICO"+<3 cifre da 001 a 025>

oppure

"BICOHDR" per utilizzarlo come elemento grafico al di sopra dell'intestazione.

5

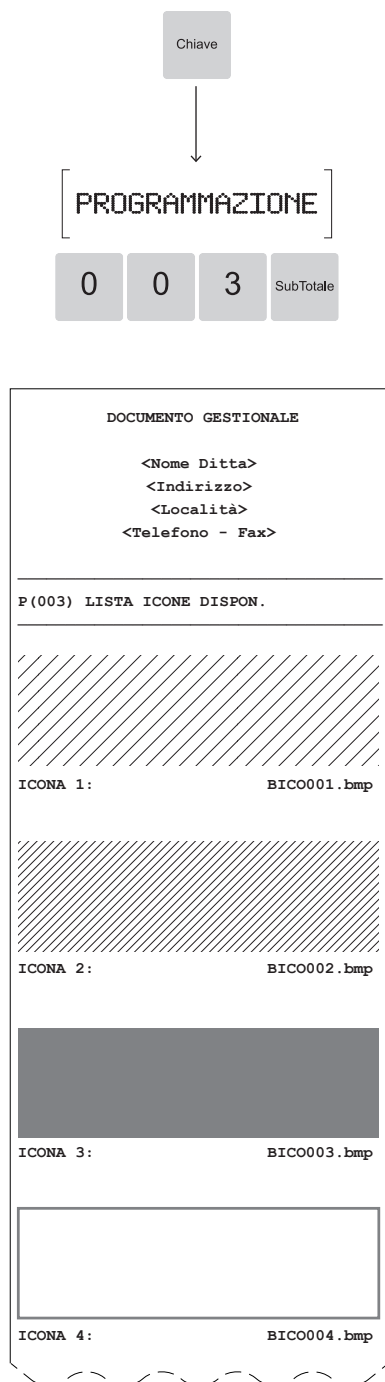

Avviare la stampa della lista delle icone disponibili sul dispositivo.

NOTE:

Se si stampa un'icona grafica come intestazione si perde la prima riga testuale dell'intestazione.

Per programmare l'intestazione dello scontrino, vedere la programmazione P021.

Per programmare la stampa periodica programmata di icone, vedere la programmazione P024.

5.13 Consultazione della memoria permanente di dettaglio da PC

Il dispositivo consente di accedere al contenuto della memoria permanente di dettaglio salvato nell'unità di memorizzazione VIRTUAL DISK. Procedere come segue:

1

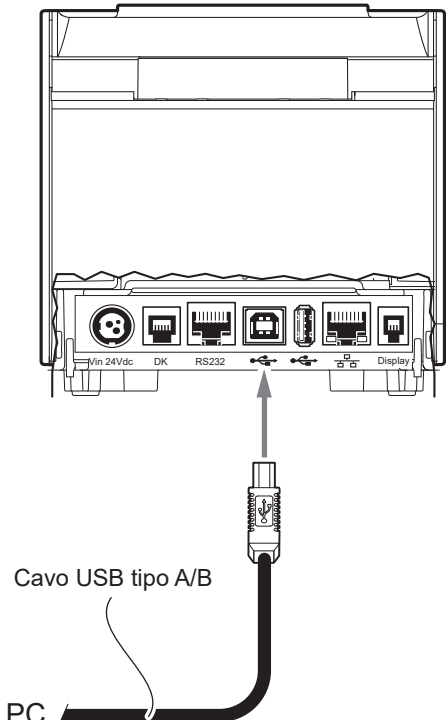

Cavo USB tipo A/B

PC

Collegare il dispositivo ad un PC tramite cavo USB.

2

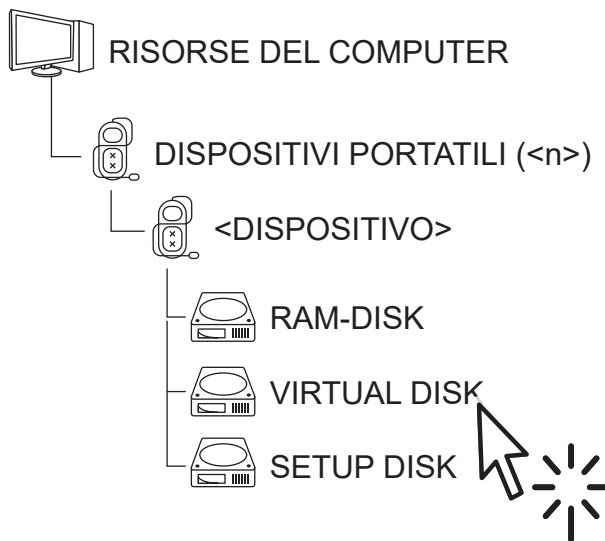

RISORSE DEL COMPUTER

- DISPOSITIVI PORTATILI (<n>)
- <DISPOSITIVO>
- RAM-DISK
- VIRTUAL DISK
- SETUP DISK

Attendere il caricamento delle unità di memorizzazione del dispositivo e accedere all'unità denominata VIRTUAL DISK.

3

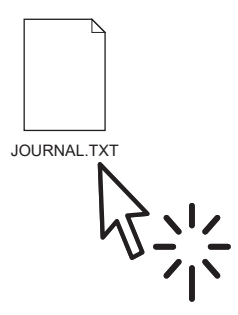

JOURNAL.TXT

Accedere al file Journal.txt.



5.14 Configurazione da file

I parametri di setup possono essere impostati mediante la modifica del file SETUP.INI presente sull'unità di memorizzazione SETUP DISK del dispositivo. Procedere come segue:

1

Cavo USB tipo A/B

PC

Collegare il dispositivo ad un PC tramite cavo USB.

2

RISORSE DEL COMPUTER

DISPOSITIVI PORTATILI (<n>)

<DISPOSITIVO>

RAM-DISK

VIRTUAL DISK

SETUP DISK

Attendere il caricamento delle unità di memorizzazione del dispositivo e accedere all'unità denominata SETUP DISK.

3

SETUP.INI

Accedere al file Setup.ini.



Il file Setup.ini è un file di configurazione che contiene tutti i parametri configurabili elencati in formato testo e divisi in sezioni. Per ogni parametro viene riportato il nome seguito dal valore correntemente impostato, affiancato dall'elenco dei valori disponibili (vedere figura).

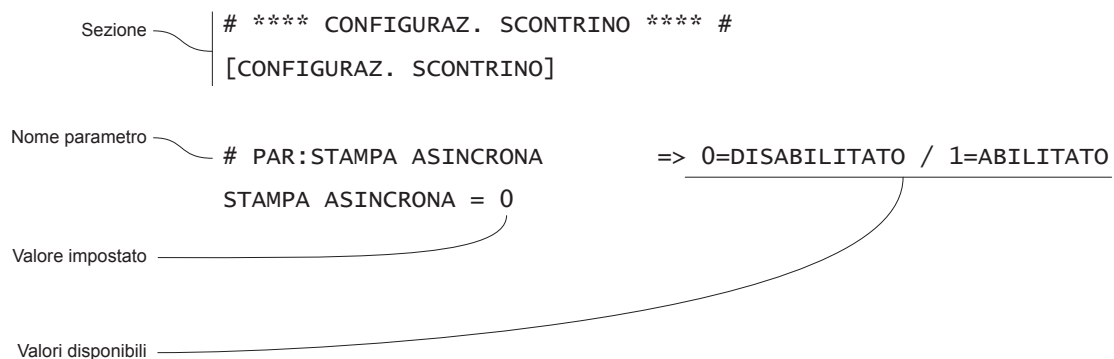

Per modificare i parametri, cambiare il valore numerico che segue il nome del parametro. Dopo aver modificato i parametri, è sufficiente salvare il file Setup.ini per rendere attive le modifiche.



5.15 Utilizzo del menù di servizio

Mediante i pulsanti di comando situati sul pannello tasti è possibile eseguire le principali operazioni di configurazione e inizializzazione del dispositivo, senza l'ausilio della tastiera esterna.

Il pulsante di avanzamento carta (FEED) consente di spostarsi da una voce all'altra del menù.



Il pulsante di apertura coperchio (OPEN) consente di confermare la scelta della voce di menù desiderata.



Per accedere al menù procedere come segue.
Per uscire dal menù selezionare la voce "Uscita".

1

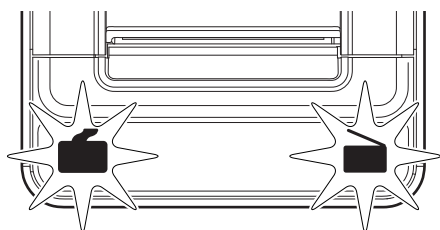
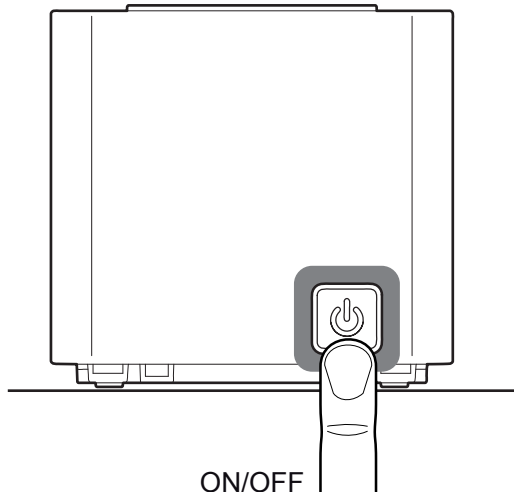

Accendere il dispositivo ed attendere qualche secondo fino a quando gli indicatori luminosi sono accesi e di colore blu.

2

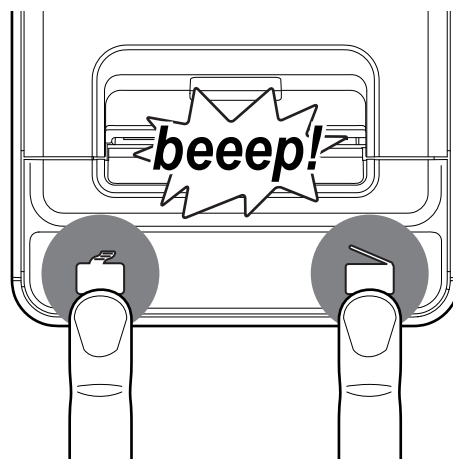

Nel momento in cui viene emesso il segnale acustico, premere contemporaneamente i due pulsanti e non rilasciarli fino all'emissione dello scontrino. Il colore degli indicatori cambierà da blu a viola.

3

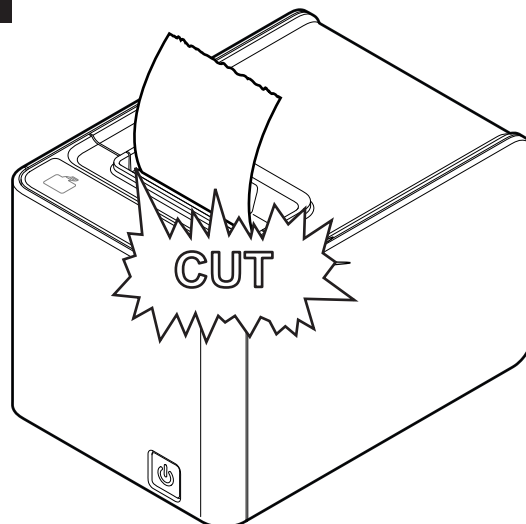

```

AVANZAMENTO CARTA -> PROSSIMO
APERTURA COPERCHIO -> SELEZIONA
-----
MENU INIZIO
-----
USCITA
INFO
MASTER RESET
SOSTITUZIONE M.DETT.
DISABILITA CUTTER
ABILITA CUTTER
HARDWARE TEST
ATTUALE: USCITA          PROSSIMO: INFO

```

Il dispositivo emette uno scontrino come quello in figura. La voce "Attuale" indica la funzione attualmente selezionata.



USCITA

Permette di uscire dal menù di servizio:

- Premere il tasto FEED e selezionare "Uscita".
- Premere il tasto OPEN per confermare.

Il ritorno al funzionamento normale è segnalato dalla stampa della seguente riga sullo scontrino:



INFO

Permette di stampare uno scontrino contenente tutte le informazioni del dispositivo.

- Premere il tasto FEED e selezionare "Info".
- Premere il tasto OPEN per confermare ed avviare la procedura.

Verrà emesso uno scontrino riportante tutte le informazioni del dispositivo (equivalente alla lettura X01).

MASTER RESET

Permette di ripristinare le funzionalità del dispositivo in caso di segnalazione di errore.

- Premere il tasto FEED e selezionare "Master reset".
- Premere il tasto OPEN per confermare ed avviare la procedura.

Verrà emesso uno scontrino riportante le impostazioni di default di determinate programmazioni.

SOSTITUZIONE MEMORIA DI DETTAGLIO

NOTA:

La procedura di sostituzione della memoria permanente di dettaglio è possibile solo ed esclusivamente da parte di un tecnico dell'assistenza. A tal proposito fare riferimento al manuale assistenza del dispositivo.

DISABILITA/ABILITA CUTTER

Permette di disabilitare/abilitare il tagliacarta automatico. La condizione di default è abilitato.

NOTA:

Disabilitare il tagliacarta automatico in caso di inceppamento.

- Premere il tasto FEED e selezionare "Disabilita cutter" oppure "Abilita cutter" a seconda della scelta desiderata.
- Premere il tasto OPEN per confermare la procedura.

HARDWARE TEST

Permette di effettuare un test delle varie parti hardware del dispositivo e collegate ad esso.

- Premere il tasto FEED e selezionare "Hardware test".
- Premere il tasto OPEN per confermare ed avviare la procedura.

Verrà effettuato un test hardware completo delle parti che compongono il dispositivo (stampante, memorie, porte di collegamento, ecc.) e delle parti ad esso collegate come ad esempio il cassetto rendiresto.

Il dispositivo chiederà passo passo alcune conferme. Seguire quindi le istruzioni o le richieste che compaiono a display.

NOTA:

Qualora un test dovesse fallire, esso comprometterà l'esito finale dell'intero test e verrà restituito un esito negativo del test.



Al termine della procedura verrà emesso uno scontrino di riepilogo (vedere figura seguente) con l'esito dei singoli test e l'esito finale.

#####	
#####	
#####	
#####	
#####	
#####	
#####	
#####	
#####	
#####	
...	
BUTTONS	✓
PASSED	
PAPER&COVER	✓
PASSED	
PRINTER	✓
PASSED	
PAPER ROLL	✗
FAILURE	
BUZZER	✓
PASSED	
DRAWER	✓
PASSED	
ETH PING	✓
PASSED	
RTC	✓
PASSED	
...	

FINAL RESULT	✗
FAILURE	



6 MANUTENZIONE

6.1 Inceppamento della taglierina

1

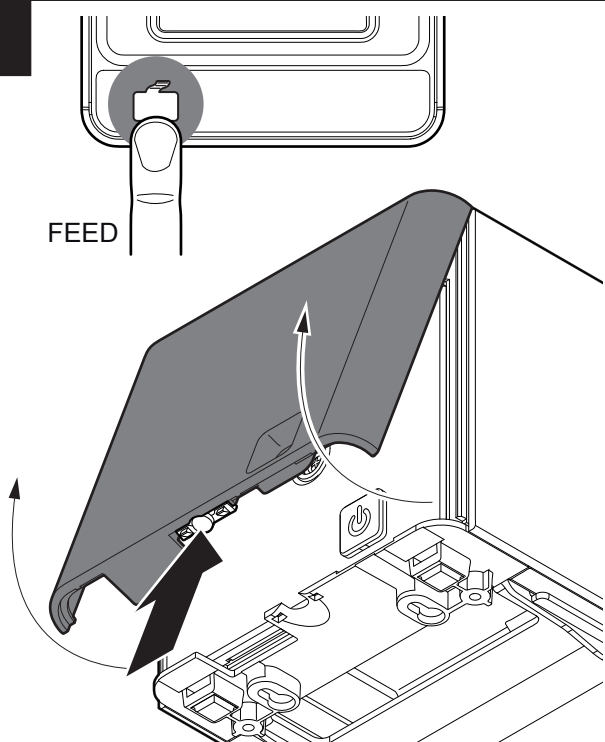

FEED

Premere il tasto FEED per cercare di sbloccare la taglierina. Se la taglierina non si è sbloccata premere il pulsante di sgancio e rimuovere il coperchio frontale.

2

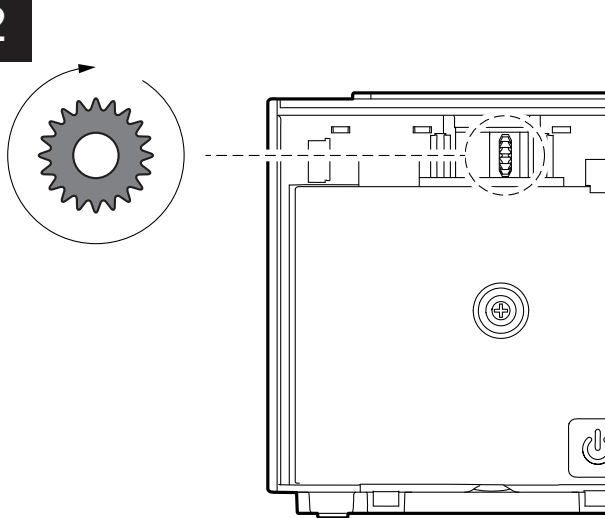

Ruotare l'ingranaggio in una delle due direzioni facendogli compiere all'incirca un giro completo.

3

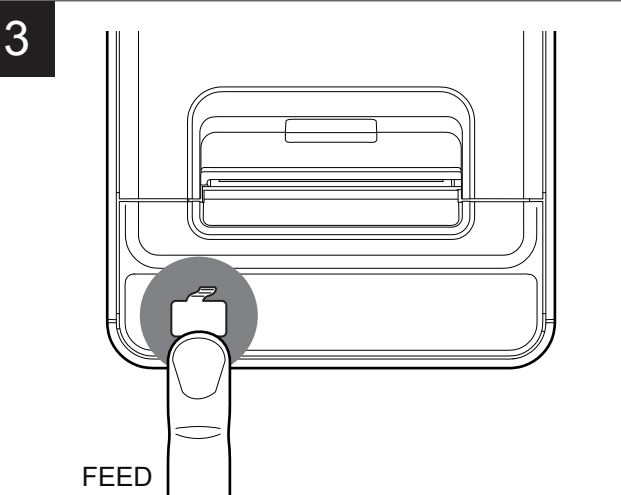

FEED

Premere il tasto FEED.

4

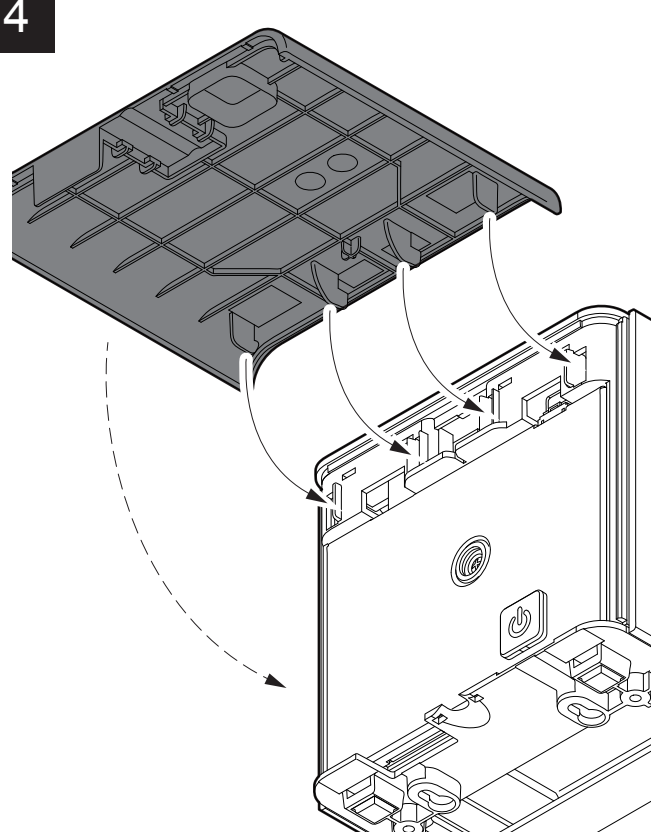

Se il problema non si risolve contattare l'assistenza tecnica.
Rimontare lo sportellino precedentemente smontato.



6.2 Pianificazione pulizia

La pulizia regolare del dispositivo mantiene la qualità di stampa e ne prolunga la durata nel tempo.

La tabella seguente riporta la pianificazione consigliata per la pulizia.

Se si utilizza il dispositivo in ambienti molto polverosi, occorre ridurre gli intervalli di pulizia.

Per alcune procedure specifiche, vedere le pagine successive.

OGNI CAMBIO CARTA

Testina di stampa	Utilizzare alcol isopropilico
-------------------	-------------------------------

Rulli	Utilizzare alcol isopropilico
-------	-------------------------------

Display	Utilizzare aria compressa o un panno morbido Non utilizzare prodotti a base di ammoniaca
---------	---

OGNI 5 CAMBI CARTA

Taglierina	Utilizzare aria compressa
------------	---------------------------

Percorso carta	Utilizzare aria compressa o pinzette
----------------	--------------------------------------

Sensori	Utilizzare aria compressa
---------	---------------------------

OGNI 6 MESI O QUANDO NECESSARIO

Carrozzeria	Utilizzare aria compressa o un panno morbido
-------------	--

6.3 Pulizia

Per le operazioni di pulizia periodica del dispositivo, fare riferimento alle istruzioni seguenti.

Sensori

1

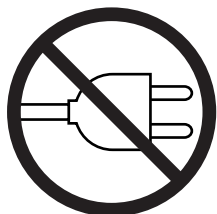

Scollegare il cavo di alimentazione ed aprire il coperchio del dispositivo.

2

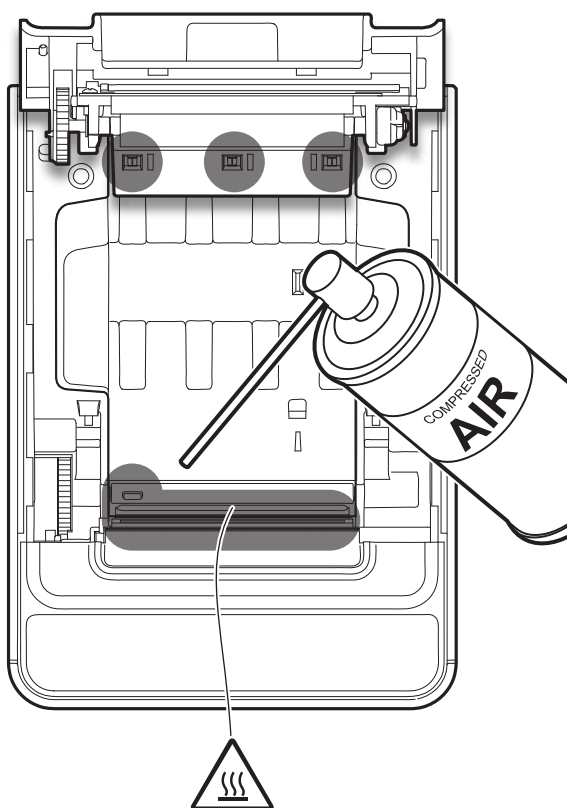

Pulire i sensori del dispositivo utilizzando aria compressa.

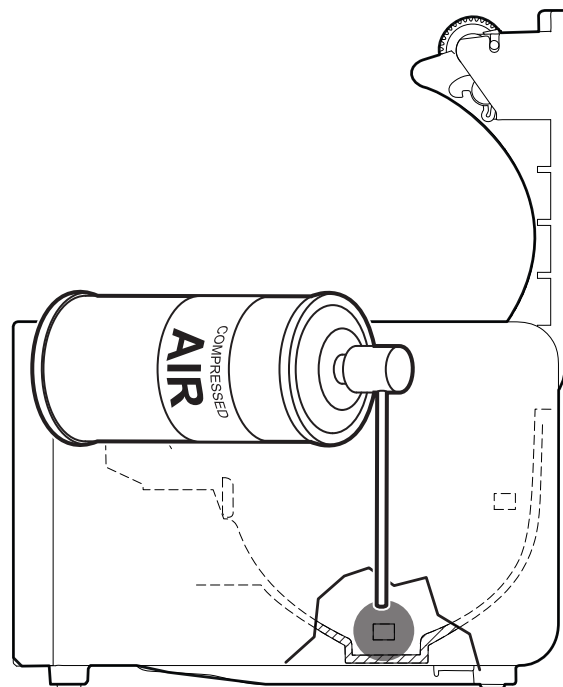

ATTENZIONE:

Non utilizzare alcol, solventi o spazzole dure. Assicurarsi che acqua o altri liquidi non penetrino all'interno del dispositivo.





Percorso carta

1

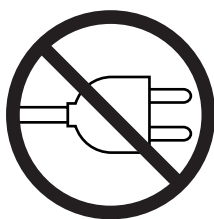

Scollegare il cavo di alimentazione ed aprire il coperchio del dispositivo.

2

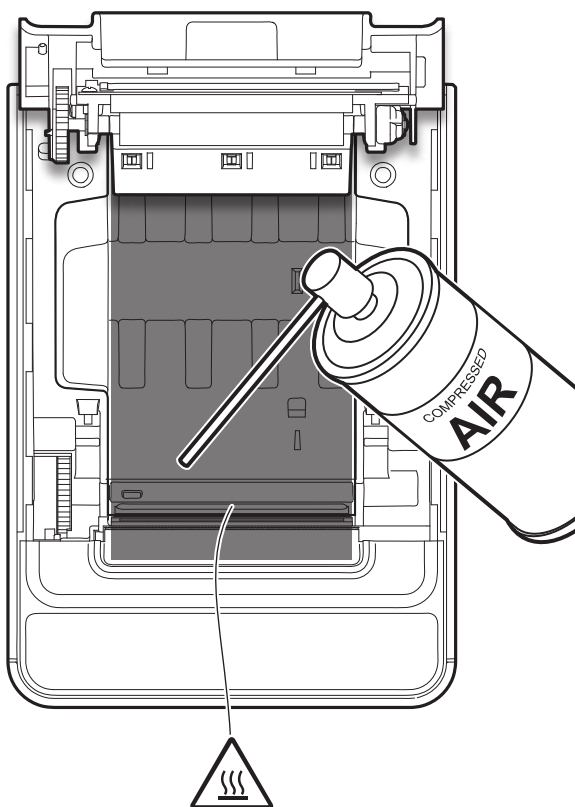

ATTENZIONE:
Non utilizzare alcol, solventi o spazzole dure. Assicurarsi che acqua o altri liquidi non penetrino all'interno del dispositivo.



Pulire la zona del dispositivo interessata dal passaggio della carta utilizzando aria compressa.

Testina di stampa

1

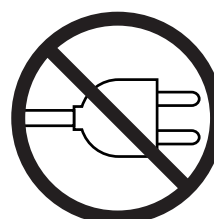

Scollegare il cavo di alimentazione ed aprire il coperchio del dispositivo.

2

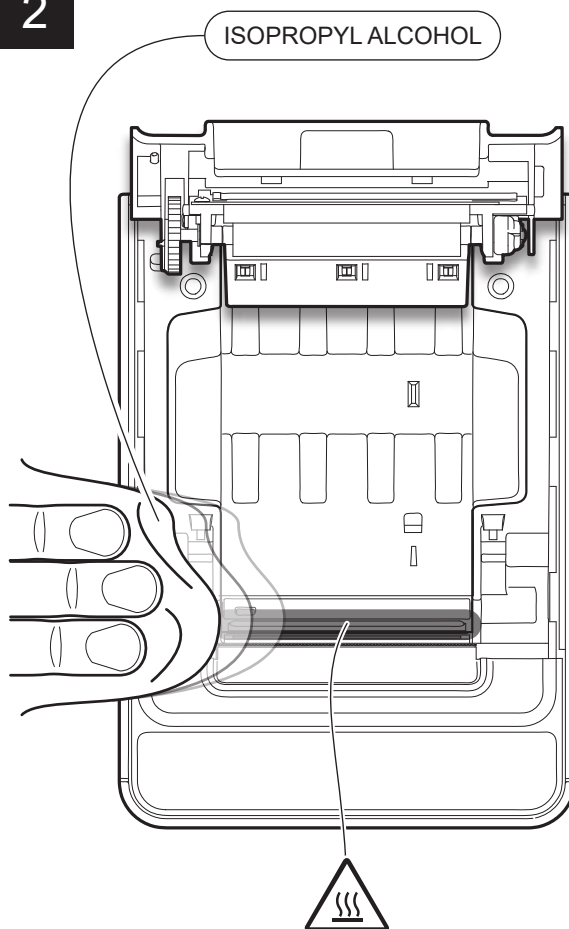

ATTENZIONE:
Non utilizzare solventi o spazzole dure. Assicurarsi che acqua o altri liquidi non penetrino all'interno del dispositivo.



Pulire la testina di stampa utilizzando un panno anti-graffio imbevuto di alcol isopropilico.

Rullo di stampa

1

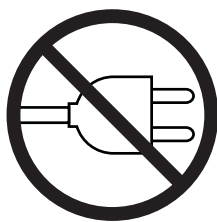

Scollegare il cavo di alimentazione ed aprire il coperchio del dispositivo.

2

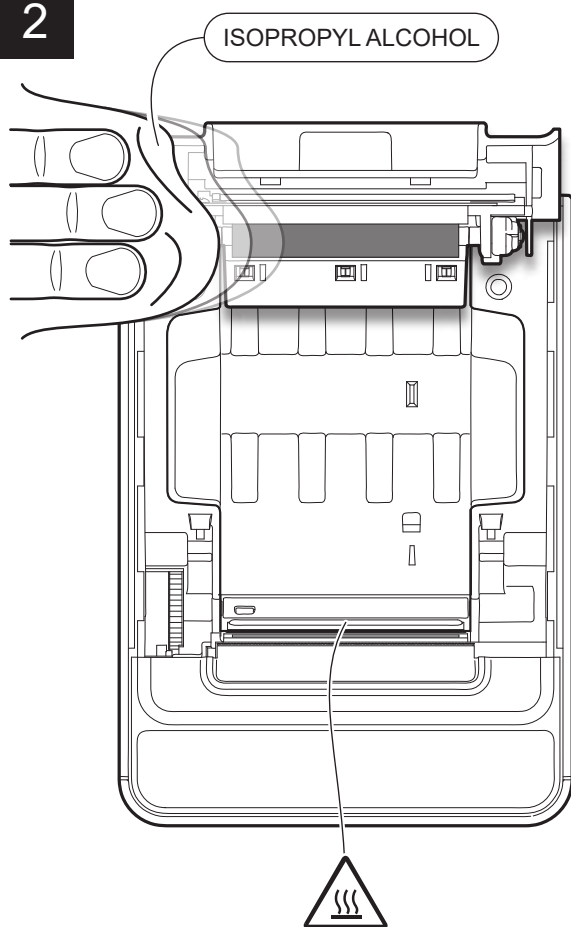

ATTENZIONE:

Non utilizzare solventi o spazzole dure. Assicurarsi che acqua o altri liquidi non penetrino all'interno del dispositivo.



Pulire il rullo di stampa utilizzando un panno anti-graffio imbevuto di alcol isopropilico.

Carrozzeria

1

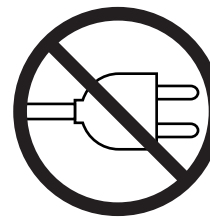

Scollegare il cavo di alimentazione.

2

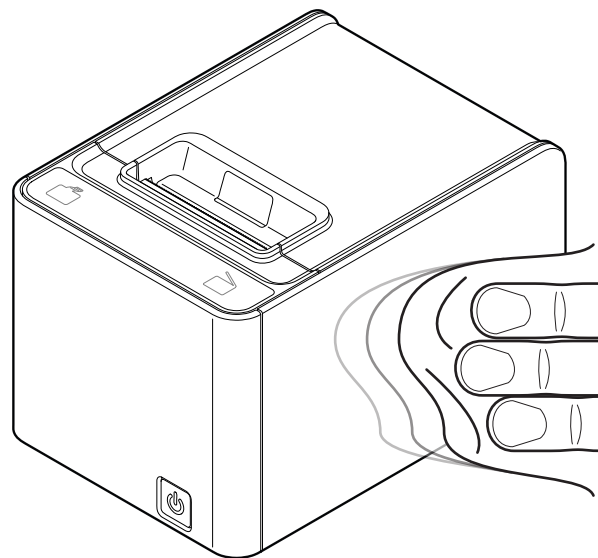

ATTENZIONE:

Non utilizzare alcol, solventi o spazzole dure. Assicurarsi che acqua o altri liquidi non penetrino all'interno del dispositivo.



Pulire il dispositivo utilizzando aria compressa o un panno morbido.



Taglierina

1

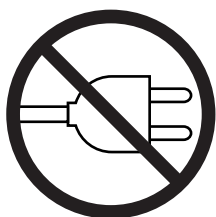

Scollegare il cavo di alimentazione ed aprire il coperchio del dispositivo.

2

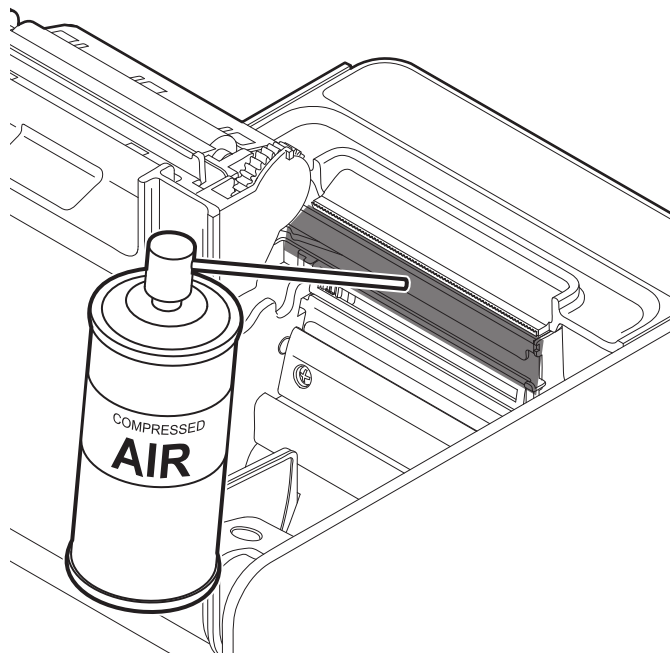

ATTENZIONE:

Non utilizzare alcol, solventi o spazzole dure. Assicurarsi che acqua o altri liquidi non penetrino all'interno del dispositivo.



Pulire il vano taglierina dal lato interno utilizzando aria compressa.

3

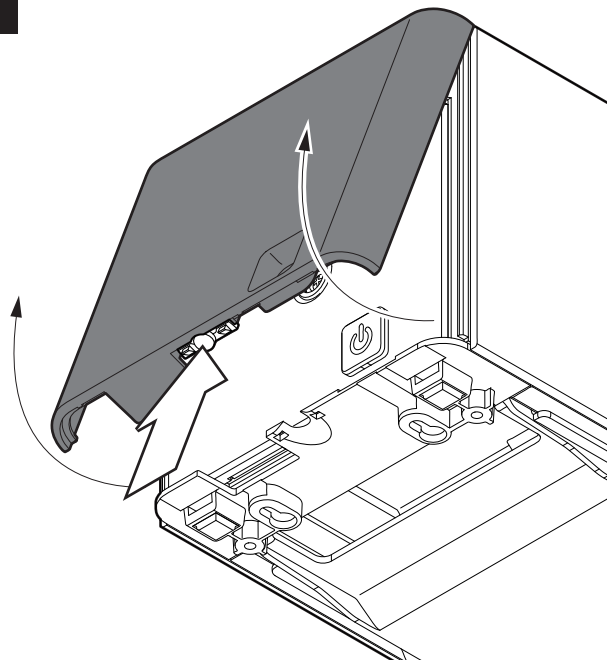

Premere il pulsante di sgancio e rimuovere il coperchio frontale.

4

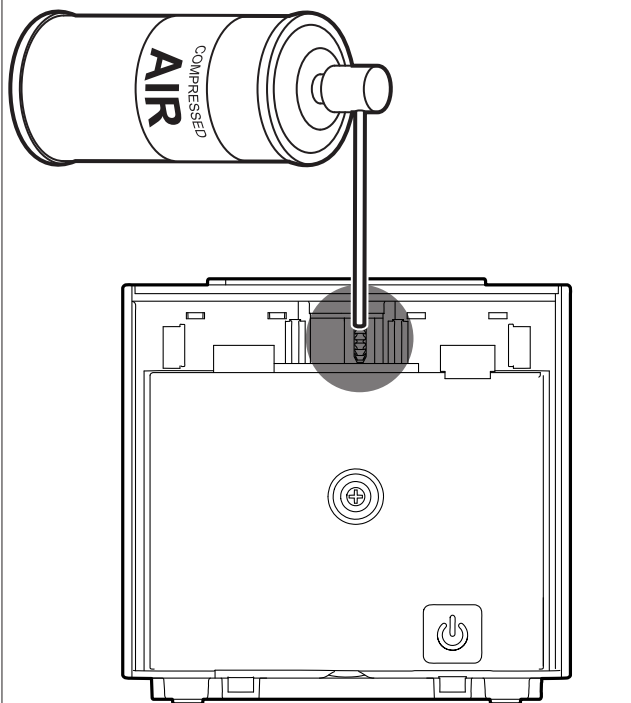

Pulire il vano taglierina dal lato esterno utilizzando aria compressa.

Display

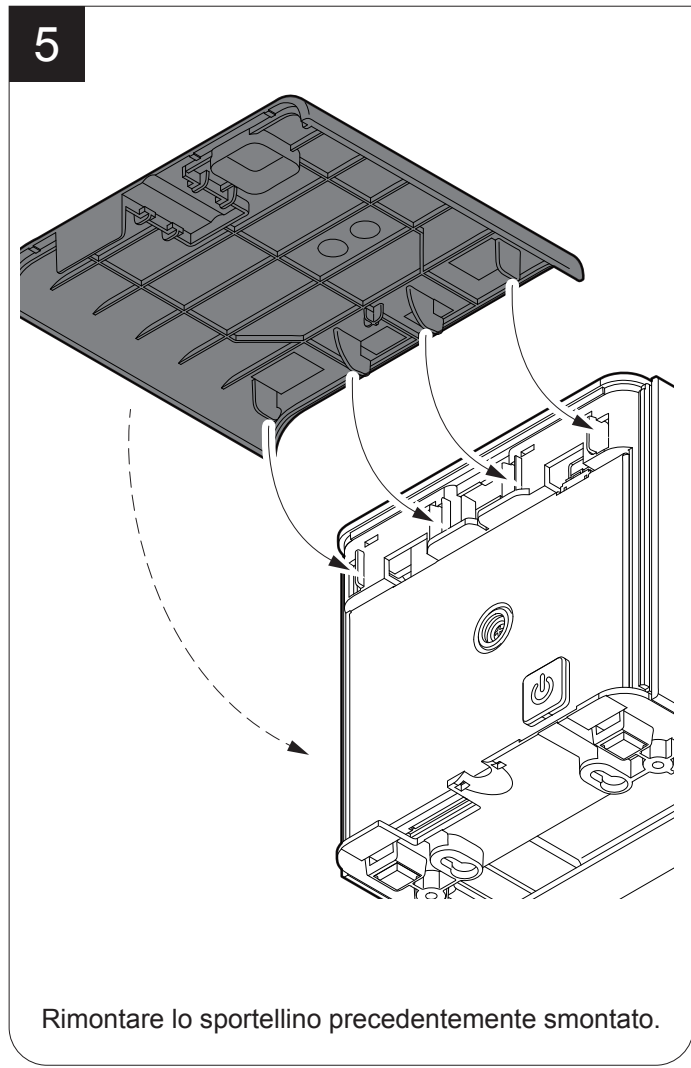

5

Rimontare lo sportellino precedentemente smontato.

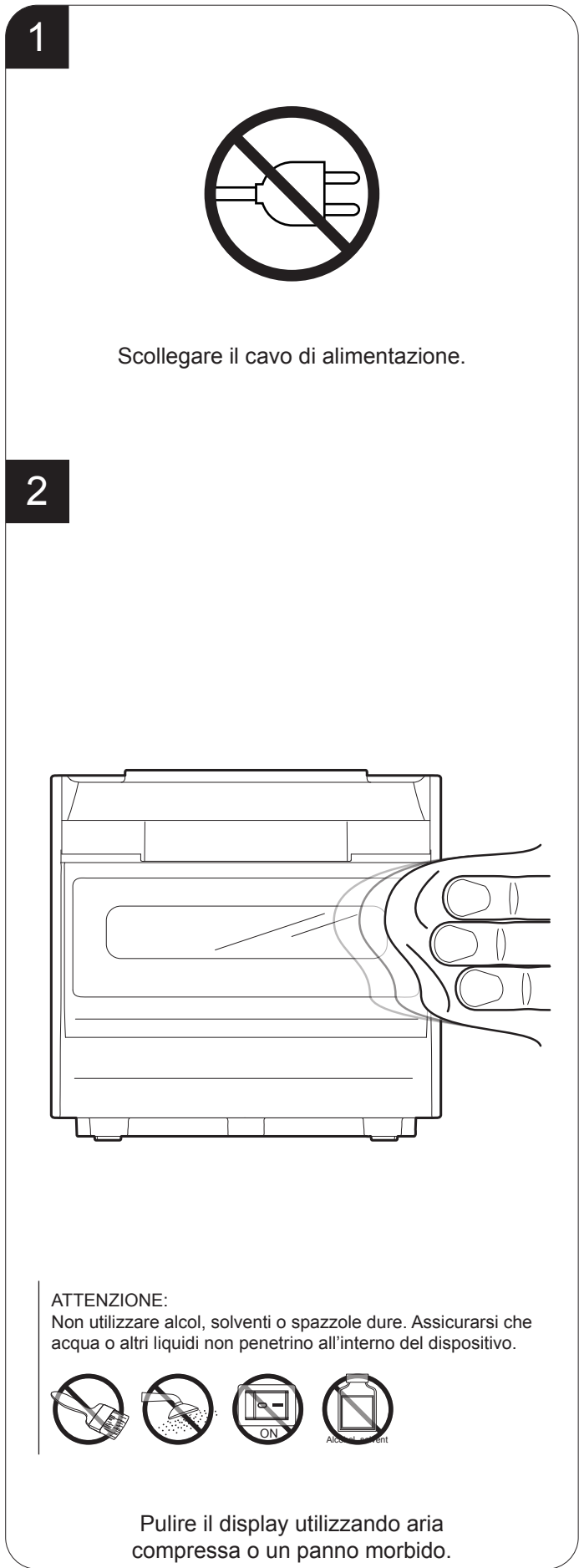

1

Scollegare il cavo di alimentazione.

2

ATTENZIONE:
Non utilizzare alcol, solventi o spazzole dure. Assicurarsi che acqua o altri liquidi non penetrino all'interno del dispositivo.



Pulire il display utilizzando aria compressa o un panno morbido.





7 SPECIFICHE

7.1 Specifiche hardware

GENERALI	
Sensori	Temperatura testina, presenza carta, coperchio aperto, quasi fine carta
Protocollo	CUSTOM XON/OFF FASY XON/OFF CUSTOM CUSTOM DLL
Funzioni principali	30 reparti (liberi e prefissati) 2 operatori (con possibilità di password) 10 PLU (con codice EAN) Programmazione descrizione del reparto e PLU fino a 44 caratteri Programmazione intestazione fino a 44 caratteri su 9 linee 14 tipi di pagamenti programmabili 12 gruppi IVA 10 clienti (con gestione totale venduto) Sconti e maggiorazioni su articolo, su subtotale, a valore e in percentuale Report fiscali, finanziari, statistici delle vendite e storici Datario automatico con stampa dell'ora perenne Storno operazioni errate, annulla scontrino errato, documento di reso Calcolo, stampa e visualizzazione del resto Recupero credito Calcolo IVA e suddivisione aliquote Memorizzazione e stampa codice fiscale, partita IVA e dati clienti Azzeramento fiscale Controllo scontrino aperto da tastiera
INTERFACCIE	
Porta USB	12 Mbit/s (USB 2.0 full speed)
Porta USB host	Collegamento tastiera
Porta seriale RS232 (RJ45)	da 9600 bps a 115200 bps
Porta Ethernet (RJ45)	10/100 Mbit/s
Porta cassetto rendiresto (RJ12)	Gestione cassette da 6 V a 24 V
Porta per display esterno (RJ11)	
Wi-Fi 802.11 b/g/n (opzionale)	
Bluetooth (opzionale)	



MEMORIE

Memoria permanente di dettaglio	Interna, su MicroSD card
Memoria flash	4 MB (+2 MB interni al microprocessore)
Memoria RAM batterizzata	64 kB
Memoria RAM non batterizzata	8 MB
Memoria permanente di riepilogo	2500 azzeramenti

STAMPANTE

Risoluzione ⁽⁴⁾	203 dpi (8 dot/mm)
Metodo di stampa	Termico con testina fissa
Affidabilità testina ⁽¹⁾	
Resistenza all'abrasione ⁽³⁾	150 km (con carta consigliata)
Numero impulsi	100 M (12.5% duty cycle)
Larghezza di stampa	72 mm
Velocità di stampa ^{(1) (2)}	max. 280 mm/s

CARTA

Tipo di carta	Carta termica in rotolo, lato termico all'esterno del rotolo
Larghezza carta	80 mm ± 0.5 mm
Grammatura carta	da 55 g/m ² a 90 g/m ²
Spessore carta	da 63 µm a 85 µm
Carta consigliata	KANZAN KF50, MITSUBISHI PF5067
Diametro esterno rotolo	max. 100 mm
Diametro esterno anima rotolo	max. 25 mm (+1 mm)
Spessore anima interna	2 mm (+1 mm)
Fine carta	Non attaccato all'anima del rotolo
Tipo anima	Cartone o plastica



TAGLIERINA

Metodo di taglio	Taglio parziale
Durata prevista ⁽¹⁾	1000000 tagli

SPECIFICHE ELETTRICHE STAMPANTE

Alimentazione	24 Vdc \pm 10% (alimentatore esterno opzionale)
Assorbimento medio ⁽²⁾	2.2 A
Assorbimento standby	0.1 A

SPECIFICHE ELETTRICHE ALIMENTATORE cod. 963GE020000071

Tensione di alimentazione	da 100 Vac a 240 Vac
Frequenza	da 50 Hz a 60 Hz
Corrente (output)	2.5 A
Potenza	60 W

SPECIFICHE AMBIENTALI

Temperatura di funzionamento	da 0°C a +50°C
Umidità relativa (RH)	da 10% a 85% (senza condensa)
Temperatura di stoccaggio	
1 settimana	da -20°C a +70°C
Fino a 3 mesi	da -20°C a +70°C
Fino a 1 anno	da -20°C a +70°C
Umidità relativa di stoccaggio (RH)	da 10% a 90% (senza condensa)

NOTE:

- (1) : Rispettando la regolare pianificazione della pulizia delle parti del dispositivo.
- (2) : Riferito ad uno scontrino tipico CUSTOM (L = 10 cm, densità = 12.5% dots accesi).
- (3) : Sono esclusi i danni causati da graffi, ESD ed elettromigrazione.
- (4) : La qualità di stampa è fortemente influenzata dal tipo di trattamento chimico e dal tipo di stoccaggio a cui è stata sottoposta la carta termica, oltre che dalla grammatura della stessa. Potrebbe quindi rendersi necessario agire sul valore di energia di stampa (vedere programmazione P018) per ottenere la qualità di stampa desiderata.



7.2 Dimensioni dispositivo

Dati riferiti al dispositivo senza rotolo carta.

Tutte le dimensioni riportate nell'immagine seguente sono espresse in millimetri.

K3-N STD

Lunghezza	206 mm
Altezza con coperchio chiuso	140 mm
Altezza con coperchio aperto	255 mm
Larghezza	148 mm
Peso	1970 g

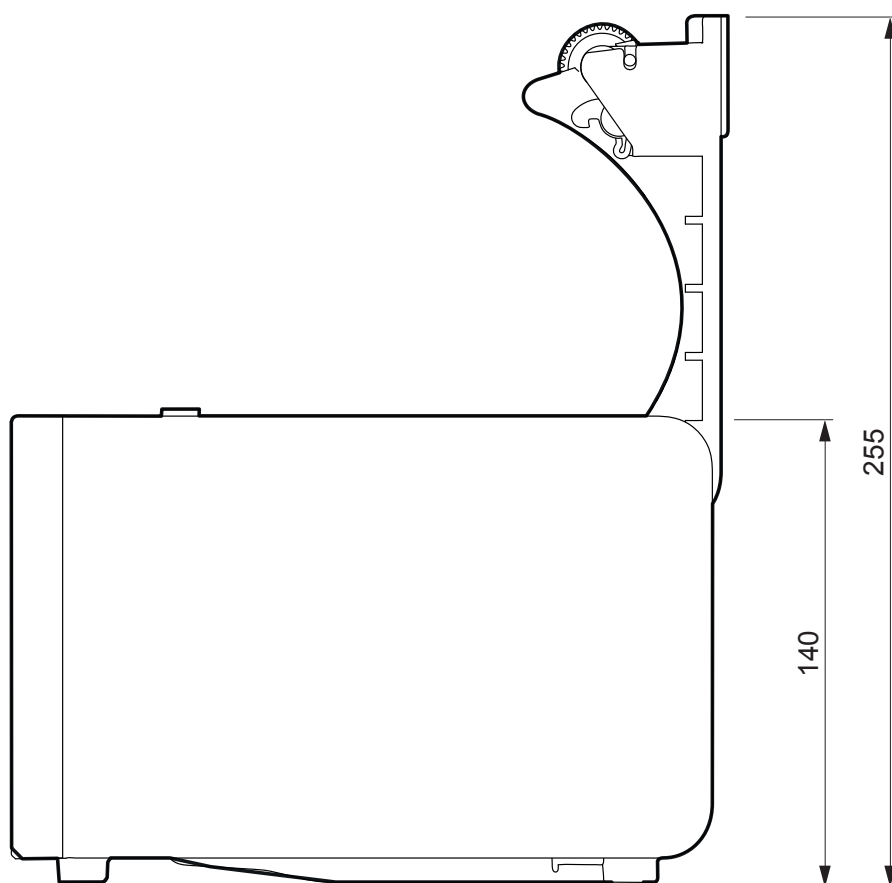
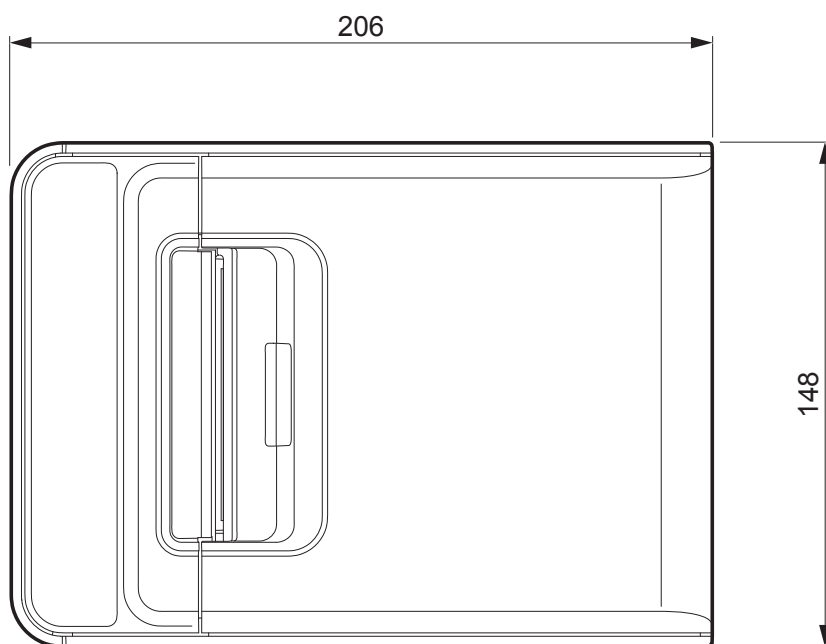



K3-N DSP

Lunghezza	230.3 mm
Altezza con coperchio chiuso	140 mm
Altezza con coperchio aperto	255 mm
Larghezza	148 mm
Peso	2100 g

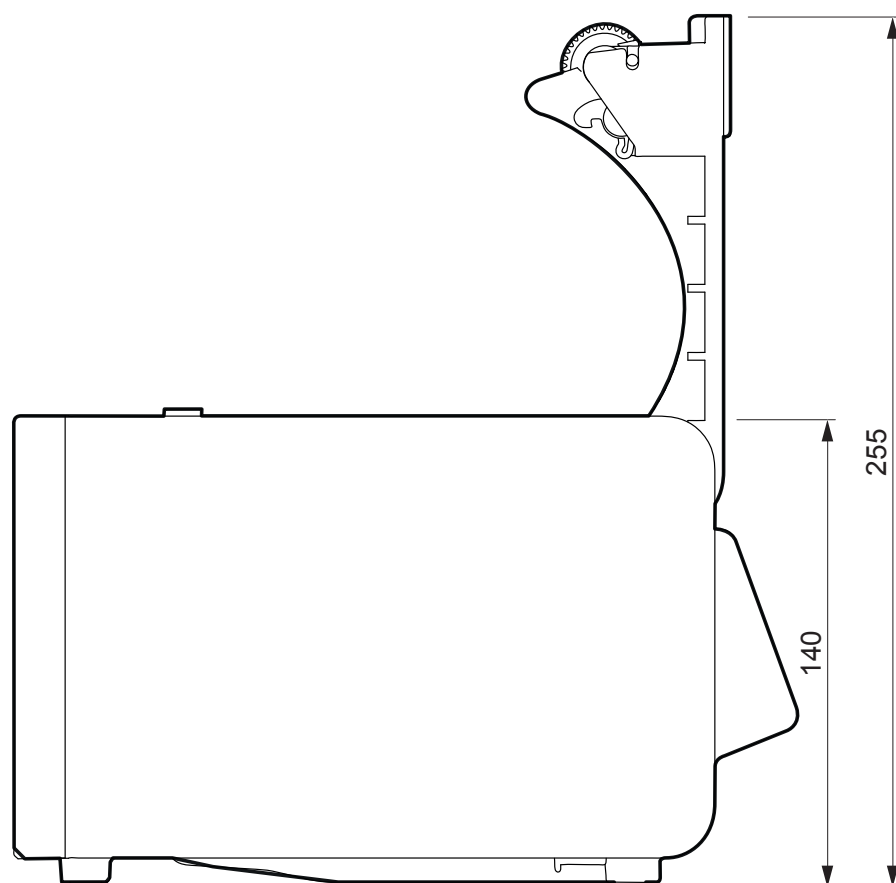
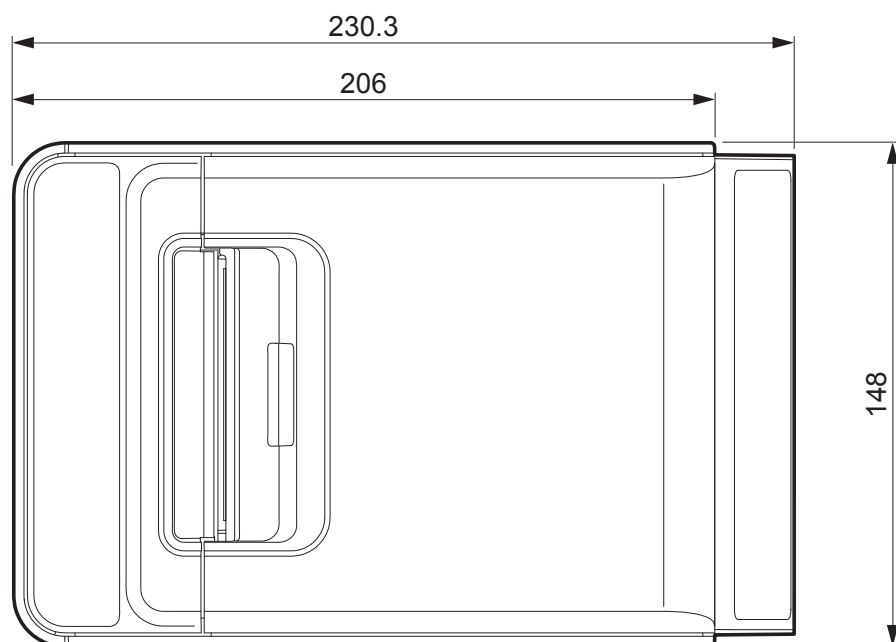



K3-N STD con tastiera 30 tasti (opzionale)

Lunghezza	206 mm
Altezza con coperchio chiuso	165 mm
Altezza con coperchio aperto	280 mm
Larghezza	148 mm
Peso	2660 g

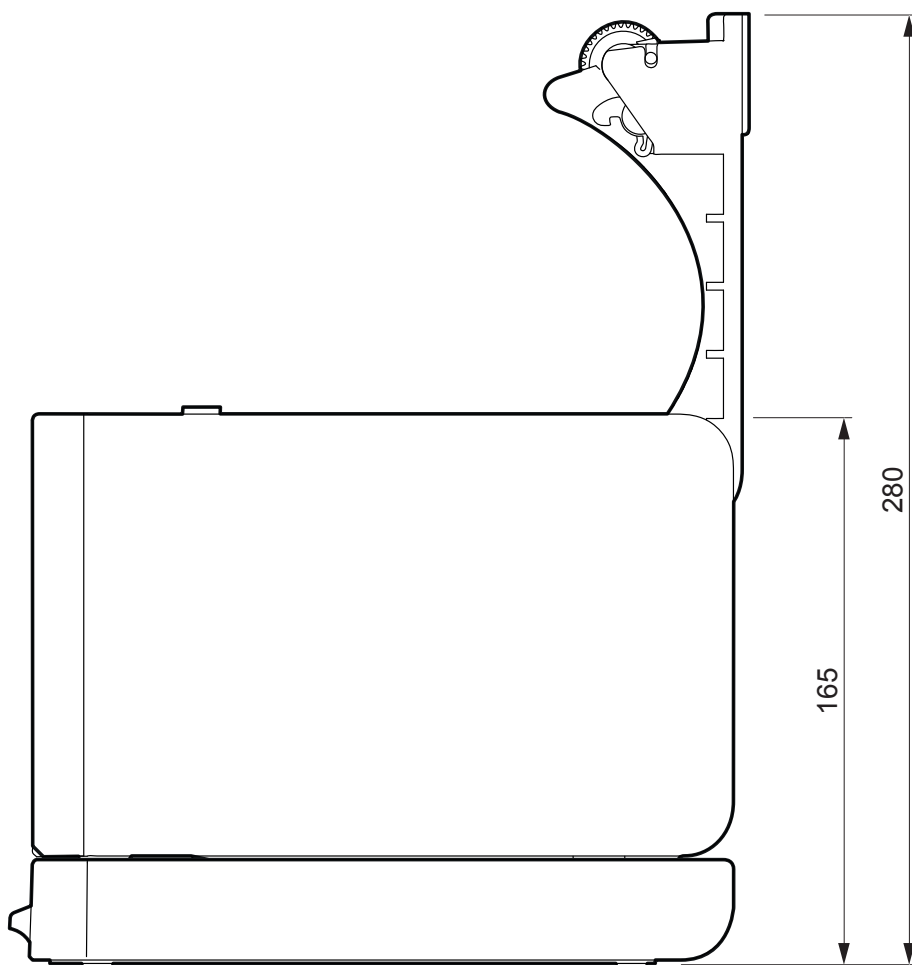
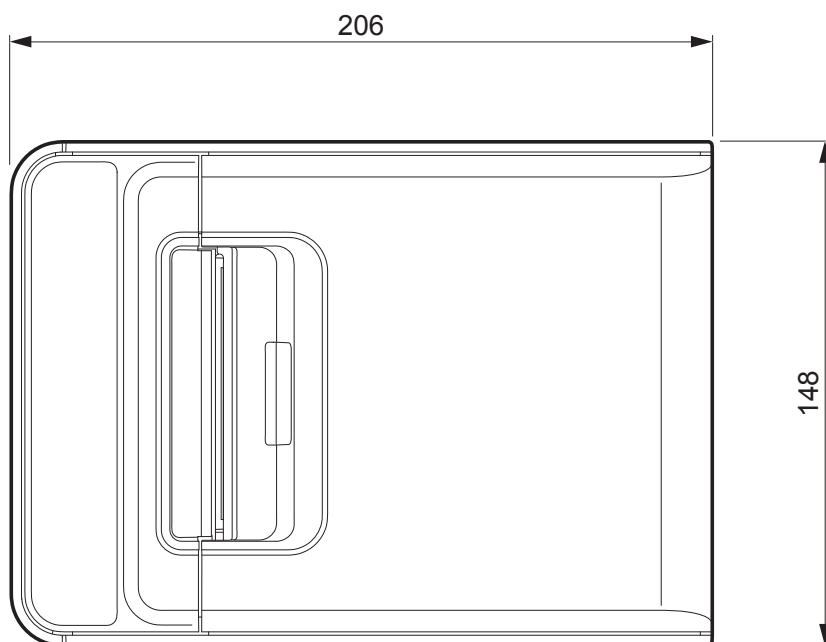



K3-N DSP con tastiera 30 tasti (opzionale)

Lunghezza	230.3 mm
Altezza con coperchio chiuso	165 mm
Altezza con coperchio aperto	280 mm
Larghezza	148 mm
Peso	2790 g

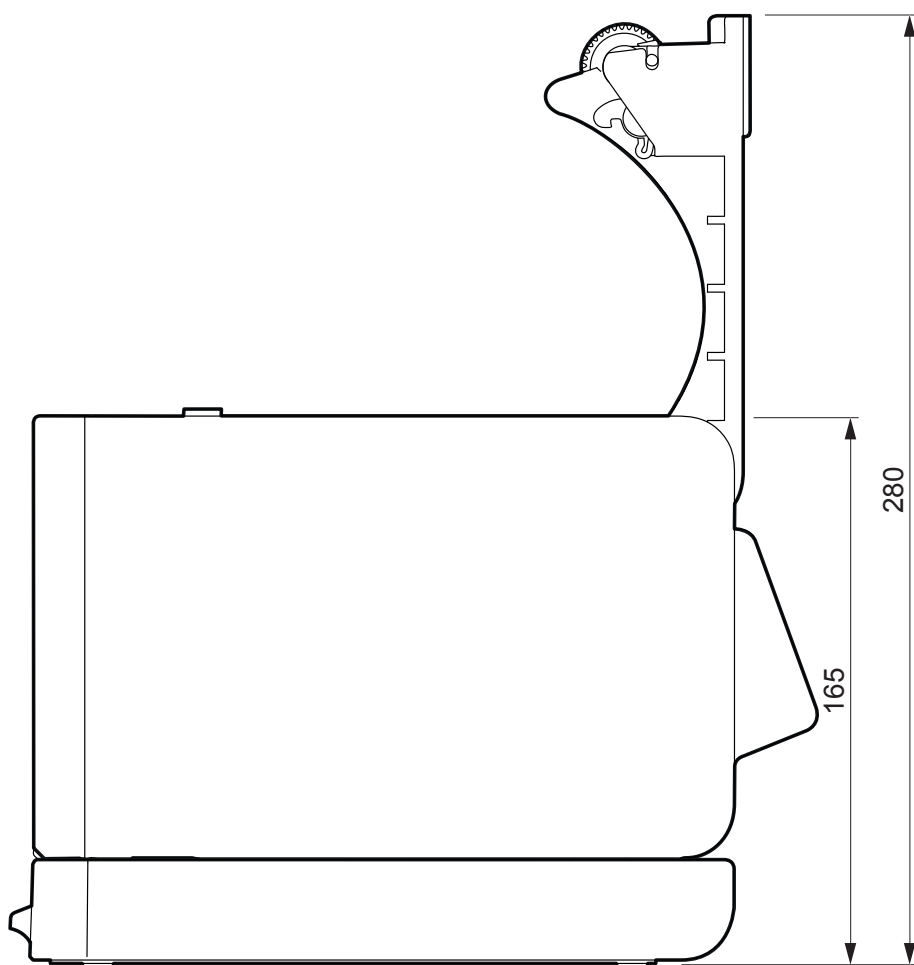
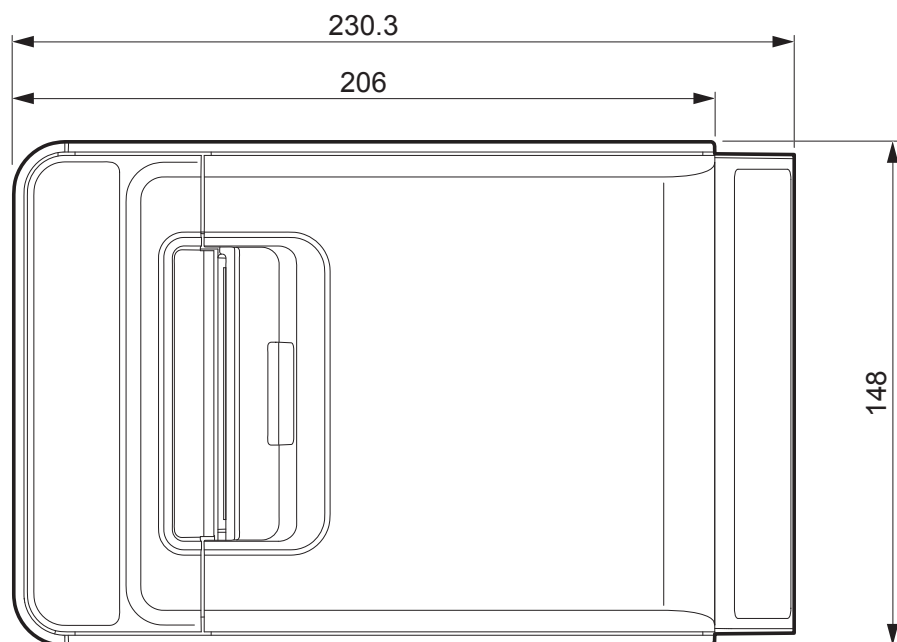



7.3 Dimensioni alimentatore e cavo di alimentazione

Nella seguente tabella sono riportate le misure dell'alimentatore e del cavo di alimentazione forniti in dotazione con il dispositivo (a seconda del modello, vedere [paragrafo 3.1](#)).

Tutte le dimensioni riportate nell'immagine seguente sono espresse in millimetri

CAVO DI ALIMENTAZIONE cod. 26100000000311

Lunghezza	2000 mm
-----------	---------

ALIMENTATORE cod. 963GE020000071

Lunghezza	130 mm
-----------	--------

Altezza	36 mm
---------	-------

Larghezza	57 mm
-----------	-------

CAVO DI ALIMENTAZIONE cod. 26100000000311

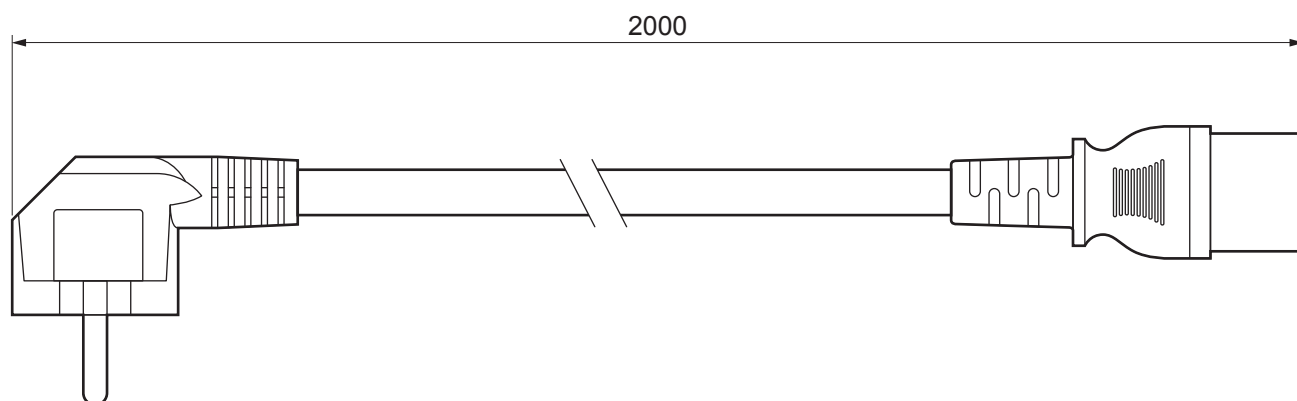



ALIMENTATORE cod. 963GE02000071

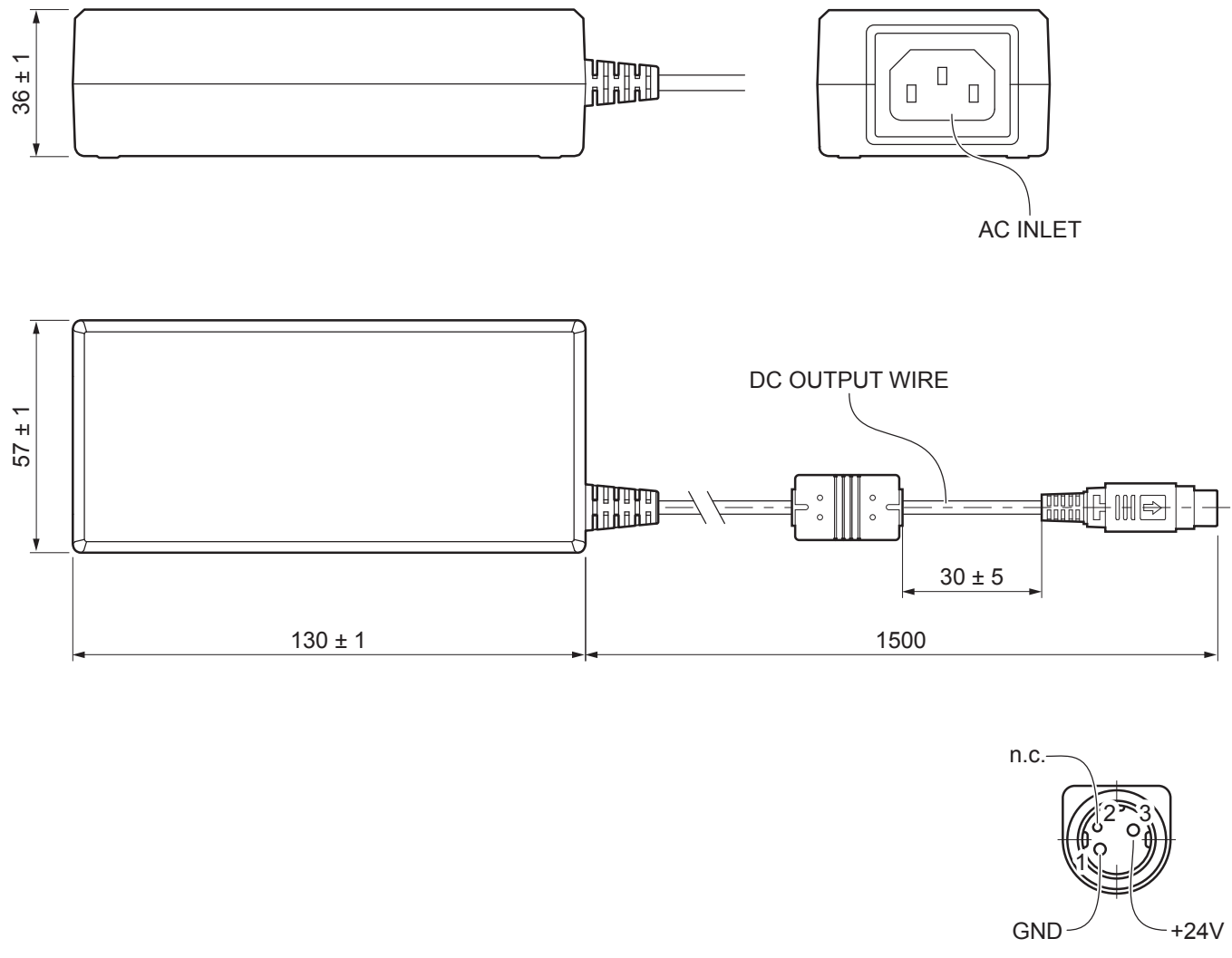



8 ACCESSORI

La seguente tabella riporta l'elenco degli accessori disponibili per il dispositivo.
Contattare il vostro rivenditore.

963GE020000071

ALIMENTATORE
(per le specifiche tecniche, vedere [paragrafo 7.1](#))

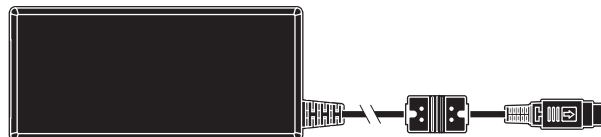

26100000000311

CAVO ALIMENTATORE SCHUKO
lunghezza = 2 m
(vedere [paragrafo 7.3](#))



994ED030300233

KIT SCANNER SCANMATIC SM410
(completo di cavi di collegamento e adapter)

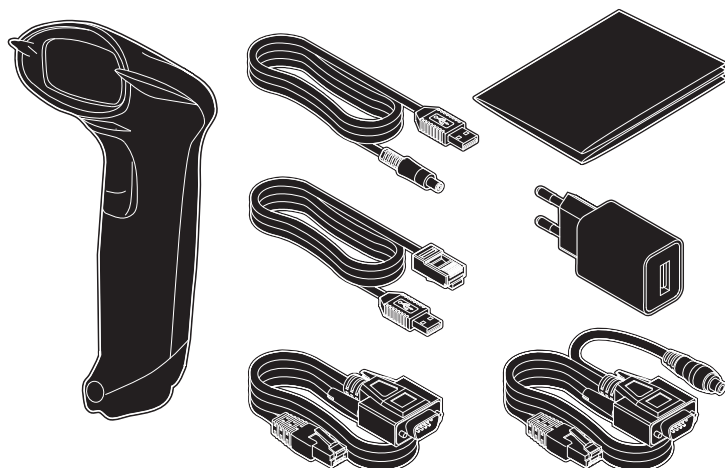

982ED030100233

KIT SCANNER SCANMATIC SM420
(completo di cavi di collegamento e adapter)

996ED030000008

STAND PER LETTORE BARCODE

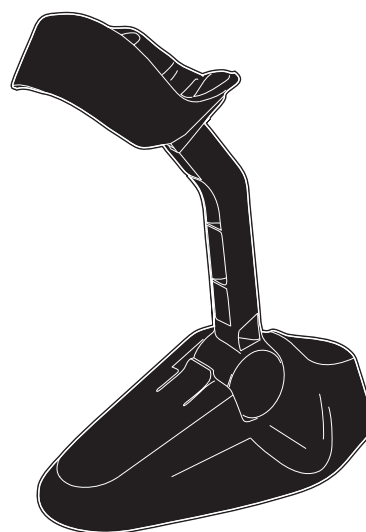



93CHB030100T33

ROUTER 4G LTE WI-FI 300MBPS



93CHB030200T33

ROUTER 4G LTE WI-FI 300MBPS + SIM CARD

976HM010000001

KIT SCHEDA WI-FI/BLUETOOTH

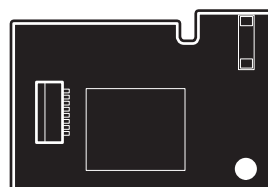

26500000000308

CAVO DI COLLEGAMENTO PER COMPUTER
lunghezza = 1.5 m

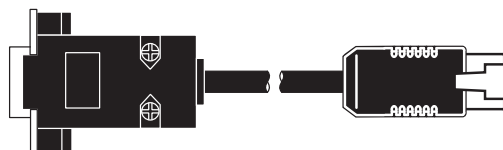

26500000000356

CAVO USB TIPO A/B
lunghezza = 1.8 m



26900000000331

CAVO ADATTATORE PER DISPLAY XD
lunghezza = 250 mm







ATTENZIONE:

Non tutte le funzionalità descritte nelle seguenti pagine potrebbero essere disponibili sul dispositivo che si possiede. Esse infatti potrebbero dipendere dalle licenze attive (licenze acquistate) sul dispositivo in uso. Per l'acquisto di licenze nonché l'abilitazione di tali funzionalità, contattare il vostro rivenditore.



9 DOCUMENTI

9.1 Introduzione

Il D.Lgs. n.127 del 5 agosto 2015 ed il successivo D.L. n. 119/2018, hanno introdotto l'obbligatorietà per artigiani e commercianti di dotarsi di registratori di cassa telematici che provvedono a trasmettere i dati delle operazioni direttamente all'Agenzia delle Entrate sotto forma di corrispettivi elettronici.

I documenti di vendita stampati dal registratore di cassa telematico (ricevute, fatture, scontrini fiscali, scontrini di reso o di annullato) vengono denominati "documenti commerciali" e hanno solo validità commerciale come garanzia dell'acquisto, mentre i documenti non legati alla vendita (rendiconti, scontrini di conferma, ecc.) vengono denominati "documenti gestionali".

Il registratore di cassa telematico produce documenti di vendita che rispettano il risparmio carta. Tali documenti infatti, sia nel layout standard che in quello compatto, presentano un numero massimo di righe vuote di spaziatura pari a 1. Inoltre, nei documenti prodotti, non sono presenti campi relativi a resto e/o modalità di pagamento se il valore è pari a zero, tranne per il campo "Importo pagato", che invece deve essere sempre indicato.

Nelle pagine che seguono verranno presentati uno ad uno i documenti con i relativi contenuti.

9.2 Documento commerciale di vendita

Il documento commerciale di vendita contiene:

- Eventuale grafica dell'intestazione
- Intestazione emittente (intestazione documento commerciale)
- Quantità, descrizione e prezzo
- Totale complessivo delle transazioni
- Scorporo della/e IVA
- Spazio dedicato ai dati del destinatario.

I documenti commerciali di vendita sono gestiti mediante numerazione progressiva (non modificabile). La transazione viene memorizzata nella memoria permanente di dettaglio ed è possibile identificarla in modo separato nella chiusura fiscale con i contatori "Numero documenti commerciali" e "Totale giornaliero".

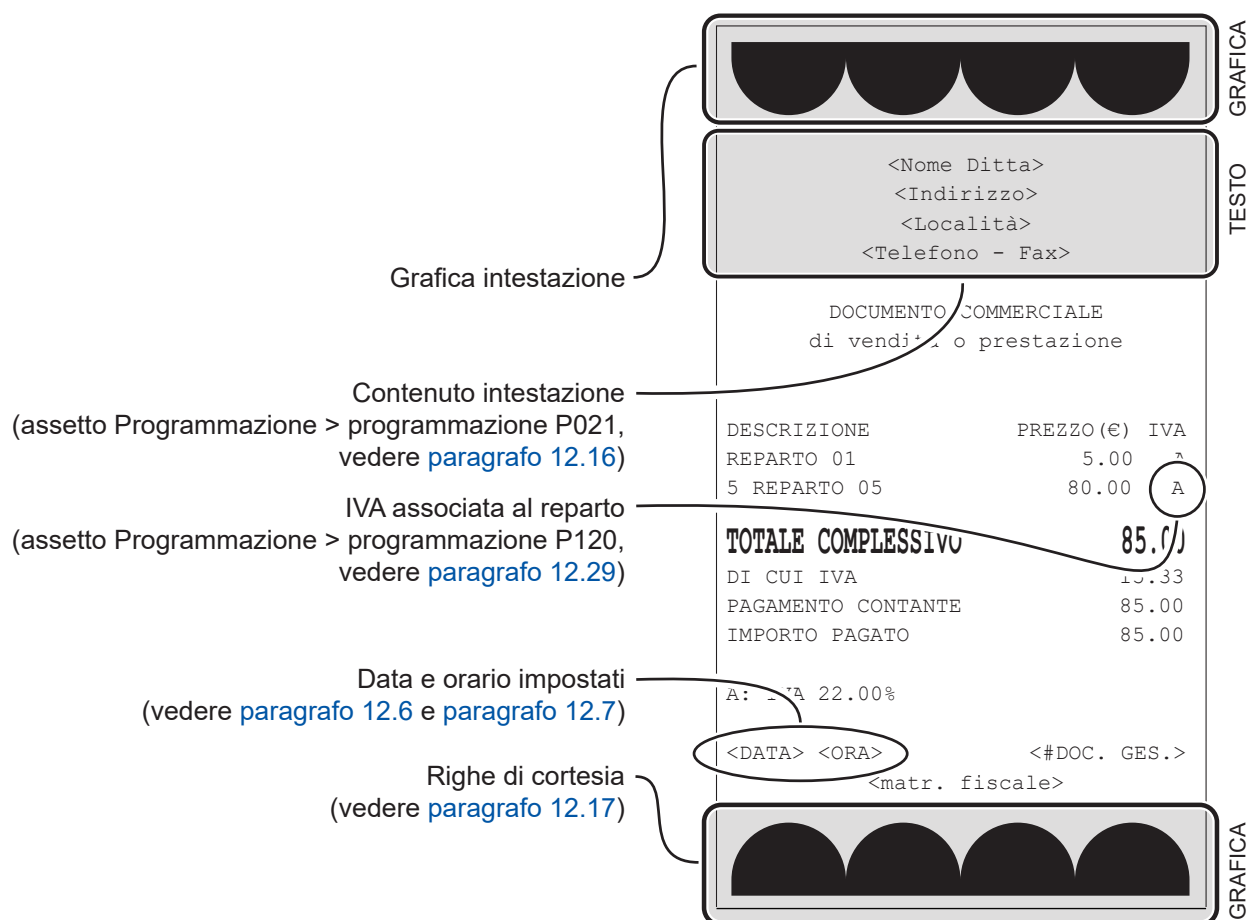

9.3 Documento commerciale di tipo fattura

Il documento commerciale di tipo fattura contiene:

- Eventuale grafica dell'intestazione
- Intestazione emittente (intestazione fattura)
- Quantità, descrizione e prezzo
- Totale complessivo delle transazioni
- Scorporo della/e IVA
- Spazio dedicato ai dati del destinatario.

La fattura è gestita mediante numerazione progressiva modificabile e azzerabile. La vendita mediante fattura viene memorizzata nella memoria permanente di dettaglio ed è possibile identificarla in modo separato nella chiusura fiscale con i contatori "Numero fatture" e "Corrispettivo fatture". La vendita mediante fattura incrementa i totali dei documenti di classe 2 salvati in memoria di riepilogo.

Se è stato attivato il servizio di fatturazione elettronica è possibile trasmettere direttamente dal registratore di cassa telematico la fattura all'Agenzia delle Entrate ed accedendo al portale dedicato con le proprie credenziali sarà possibile consultare le fatture inviate e ricevute.

Per attivare il servizio di fatturazione elettronica contattare il vostro rivenditore.

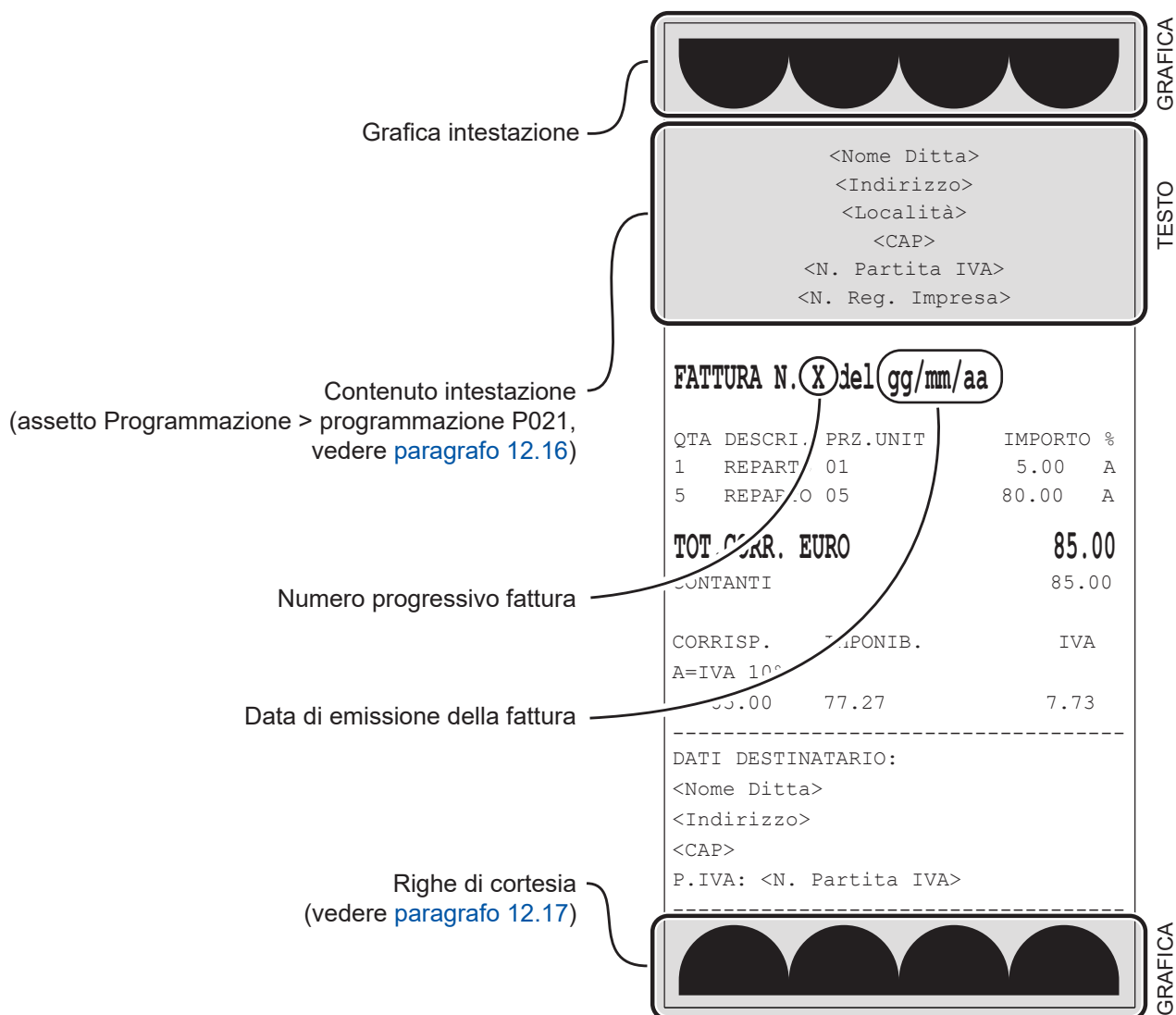



9.4 Documento gestionale (rapporto fiscale)

Il documento gestionale (di rapporto fiscale) è organizzato come nella figura che segue:

DOCUMENTO GESTIONALE	
<Nome Ditta>	
<Indirizzo>	
<Località>	
<Telefono - Fax>	
RAPPORTO FISCALE	
	EURO
TOTALE GIORN.	10.00
GRAN TOTALE	10.00
TOTALE SCONTI	0.00
TOTALE MAGGIORAZ.	0.00
TOTALE ANNULLI	0.00
TOTALE IMBAL. CAUZ.	0.00
CORRISP. NON RISCOSSI	0.00
N. DOC. COMMERCIALI	1
N. DOC. GESTIONALI	3
N. DOC. DI RESO	0
TOT. DOC. DI RESO	0.00
PROG. N.DOC.DI RESO	0.00
NUM. FATTURE	0
CORRISP. FATTURE	0.00
NUM. DOC. ANNU.	0.00
CORRISP. DOC. ANNU.	0.00
N. AZZERAM. FISCALI	0
N. RIPRISTINI	2
SIGILLO FISCALE	<XXXX>
INIZ.M.DETT. <XXXX>	<data> <ora>
<data> <ora>	<#DOC. GES.>
<matricola fiscale>	
DOCUMENTO GESTIONALE	



9.5 Scontrino dematerializzato (file PDF)

Lo scontrino dematerializzato è un'evoluzione del normale scontrino telematico previsto dalle normative che regolamentano l'emissione dei documenti commerciali di vendita. Lo scontrino dematerializzato ha il duplice scopo di ridurre il consumo di carta e fornire al cliente una copia elettronica dello scontrino validata, da utilizzarsi ai fini consentiti dalla legge.

In pratica il registratore telematico invece di stampare il tradizionale documento su carta, crea un file PDF contenente copia identica alla versione che avrebbe stampato, firmato con la chiave privata del dispositivo che lo ha generato (registratore di cassa o stampante fiscale) e conforme alle normative vigenti rendendolo di fatto unico ed inalterabile. Questo viene memorizzato all'interno della memoria del dispositivo e reso disponibile per il cliente.

Il cliente a sua volta, ottenuto il file PDF, potrà archivarlo ed utilizzarlo oltre che eventualmente utilizzarlo per far valere l'eventuale garanzia per ogni situazione dove deve essere fornita prova certa dell'acquisto.

La modalità di firma utilizzata dal dispositivo è PAdES, PDF Advanced Electronic Signature. Questa modalità offre il vantaggio di permettere la visualizzazione del documento firmato con un qualsiasi software per la lettura dei file PDF.

Lo scontrino dematerializzato viene salvato nella memoria permanente di dettaglio del dispositivo, in un'apposita cartella ed è prelevabile accedendo al disco del dispositivo (attraverso un collegamento USB) oppure tramite protocollo (attraverso dei comandi dedicati a tale scopo).

Il documento dematerializzato è alternativo a quello cartaceo. Non è quindi possibile ottenere entrambe le versioni dello stesso scontrino.

All'interno della programmazione P519 (vedere [paragrafo 12.53](#)) è possibile abilitare o meno il segnale acustico di avviso una volta che è stato creato uno scontrino dematerializzato.

Nel [paragrafo 16.5](#) viene descritta la procedura che spiega come attivare (ed eventualmente disattivare) uno scontrino dematerializzato.



9.6 Documento di chiusura fiscale

Per chiusura di cassa si intende la chiusura del dispositivo fiscale (registratore di cassa o stampante fiscale) attraverso l'emissione di uno scontrino che contiene specifici valori sulle vendite effettuate durante la giornata e che verranno trasmesse telematicamente all'Agenzia delle Entrate.

Si tratta sostanzialmente di una compilazione automatica del riepilogo delle vendite e degli incassi della giornata che viene fatta dal dispositivo. Tali informazioni sono importanti per essere in linea con gli obblighi fiscali.

Procedere come segue:

- Premere ripetutamente il tasto CHIAVE fino a che sul display compariranno il messaggio oppure l'icona corrispondenti all'assetto "AZZERAMENTO":



- Eseguire la chiusura fiscale:



- Premere il tasto SUBTOTALE per confermare:

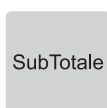

- Sul display viene visualizzato:

```
INVIO CORRISPETTIVI  
IN CORSO \
```

- In caso di esito positivo, sul display viene visualizzato:

```
INVIO CORRISPETTIVI  
<ESITO POSITIVO> \
```



Chiusura fiscale regolare andata a buon fine

DOCUMENTO GESTIONALE	
Intestazione	<Nome Ditta>
	<Indirizzo>
	<Località>
	<Telefono - Fax>
AZZERAMENTO	
EURO	
Somma dei documenti commerciali di vendita o di prestazione giornalieri emessi	TOT.CORRISPETTIVO GIORNO 100.00
	TOT.CUMULATIVO CORR. 133.00
Riepilogo delle operazioni giornaliera	NUM.DOC.DI RESO <#>
	IMPORTO GIORNALIERO 0.00
	IMPORTO PROGRESSIVO 0.00
	NUM.DOC.DI ANNULLO <#>
	IMPORTO GIORNALIERO 0.00
	TOT.STORNI 0.00
	TOT.RETTIFICHE 0.00
	TOT.SCONTI 0.00
	TOT.MAGGIORAZIONI 0.00
	TOT.CONTANTI 0.00
	TOT.PAGAMENTI ELETTRONICI 0.00
	TOT.SCONTO A PAGARE 0.00
	TOT.TICKET 0.00
	NUM.TICKET <#>
	TOT.NON RISCOSSI 0.00
	TOT.NON RISCOSSI 0.00
	NUM.DOC.COMMERCIALI <#>
	NUM.LETT.M.RIEPILOGO <#>
	NUM.DOC.GESTIONALI <#>
	NUM.FATTURE <#>
CORRISPETTIVO FATTURE 0.00	
NUM.TRASAZIONI ANNULLATE <#>	
TOT.TRASAZIONI ANNULLATE 0.00	
AZZERAMENTO NUM. <#>	
RIPRISTINI FUNZIO. N. <#>	
SIG.FISC. <#>	
M.DETT. N. <#> <matricola fiscale>	
DEL <data> <ora>	
<data> <ora> <#DOC. GES.>	
NUMERO DI MATRICOLA <matr. fiscale>	
DOCUMENTO GESTIONALE	
Capacità totale della memoria di dettaglio	NUMERO RIGHE: <#>
	RIGHE DISPONIBILI: <#>
	MEMORIA DETT. UTILIZZATA: <#>%
Percentuale della memoria di dettaglio utilizzata	
Somma progressiva dei totali corrispettivi giornalieri emessi	
Totale delle transazioni interrotte/abortite	
Righe disponibili della memoria di dettaglio	



Chiusura fiscale non andata a buon fine

Dopo la stampa dello scontrino di chiusura, in caso di esito positivo e quindi di trasmissione andata a buon fine, il dispositivo emetterà il seguente scontrino:

Lo scontrino che viene emesso in caso di chiusura fiscale non andata a buon fine è il seguente:

```
DOCUMENTO GESTIONALE

TRASMISSIONE EFFETTUATA
  <Indirizzo>
  <Località>
  <Telefono - Fax>

-----
TRASMISSIONE CORRISPETTIVI
-----

<ESITO POSITIVO>

codice http:           <#>
codice xml:            <#>
risp:      corrispettivi trasmessi
numero Z:              <#>
idoper:                <#>
dataora http:         <data> <ora>

<data> <ora>          <#DOC. GES.>
NUMERO DI MATRICOLA  <matr. fiscale>

DOCUMENTO GESTIONALE
```

```
DOCUMENTO GESTIONALE

  <Nome Ditta>
  <Indirizzo>
  <Località>
  <Telefono - Fax>

-----
TRASMISSIONE CORRISPETTIVI
-----

<ESITO NEGATIVO>

codice http:           <#>
codice xml:            <#>
risp:      ERRORE CONNESSIONE!
numero Z:              <#>
idoper:                <#>

      ATTENZIONE!
      CHIUSURE SOSPESE: 1

<data> <ora>          <#DOC. GES.>
NUMERO DI MATRICOLA  <matr. fiscale>

DOCUMENTO GESTIONALE
```

La prima parte dello scontrino evidenzia il fallito tentativo di trasmissione della chiusura fiscale, dando esito negativo mentre la seconda parte dello scontrino mostra il messaggio di avviso di chiusura fiscale in sospeso.

10 RAPPORTI STATISTICI E GESTIONALI

10.1 Informazioni generali

ATTENZIONE:

Alcune funzioni elencate e descritte in questo capitolo potrebbero non essere disponibili sul dispositivo che si possiede.

Questo capitolo descrive le funzioni eseguibili con il dispositivo in assetto Lettura.

A seconda del dispositivo, premendo ripetutamente il tasto CHIAVE verranno visualizzati il messaggio oppure l'icona corrispondenti all'assetto scelto:



Le letture e le stampe non cancellano e non alterano in nessun modo gli archivi e i totalizzatori in cui sono memorizzati i dati. L'azzeramento di determinati archivi è invece controllato dalle chiusure e dagli azzeramenti periodici di cui si parla al [capitolo 11](#).

Premere:

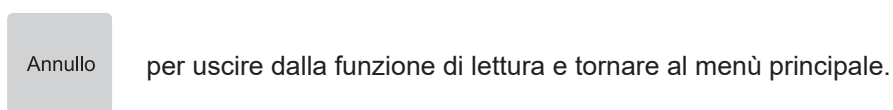
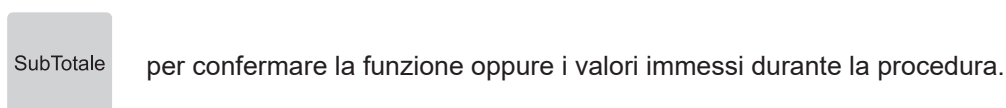
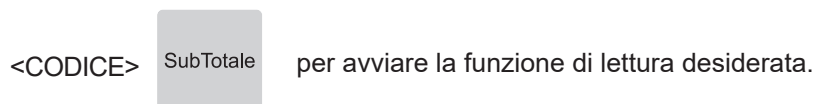
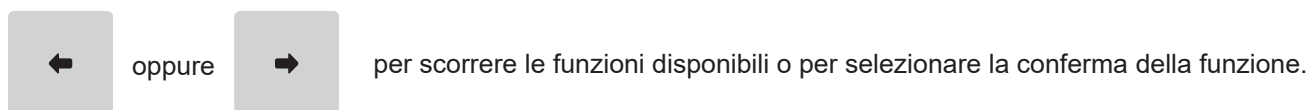

NOTA:

Le stampe di alcuni rapporti statistici e gestionali inerenti le memorie permanenti (di dettaglio o di riepilogo) potrebbero non essere possibili. A tal proposito consultare la programmazione P550 (vedere [paragrafo 12.56](#)).



10.2 Documento gestionale giornaliero

Attraverso questa procedura è possibile stampare un documento gestionale riportante una serie di informazioni di riepilogo ad esempio il totale dei corrispettivi emessi in una giornata, oppure il numero di documenti di reso o di annullato (e relativi importi totali) emessi durante una giornata, oppure altre informazioni inerenti sconti, maggiorazioni, storni, ecc.

Accesso:

Contante

10.3 Lista rendiconti disponibili (X00)

Con questa procedura è possibile stampare una lista delle letture disponibili sul dispositivo e che possono essere eseguite per interrogare il dispositivo.

Accesso:

0

0

SubTotale

10.4 Informazioni del dispositivo (X01)

Con questa procedura è possibile stampare una serie di informazioni riservate del dispositivo.

Accesso:

X

oppure

0

1

SubTotale



10.5 Informazioni estese del dispositivo (X03)

Con questa procedura è possibile stampare una serie di informazioni estese riservate del dispositivo.

Accesso:



10.6 Visualizza netto fiscale su display (X05)

Con questa procedura è possibile visualizzare sul display del dispositivo l'importo netto fiscale giornaliero. Il dispositivo non stamperà alcuno scontrino.

Accesso:



10.7 Visualizza totale cassetto su display (X06)

Con questa procedura è possibile visualizzare sul display del dispositivo l'importo totale del cassetto. Il dispositivo non stamperà alcuno scontrino.

Accesso:





10.8 Rapporto finanziario generale (X10)

Con questa procedura è possibile stampare un rapporto finanziario generale di riepilogo.

Accesso:

1	0	SubTotale
---	---	-----------

10.9 Rapporto reparti giorno (X20)

Con questa procedura è possibile stampare un rapporto giornaliero inerente i reparti. Questo rapporto, come tutti i rapporti giornalieri, si azzerà in occasione di una chiusura fiscale.

Accesso:

2	0	SubTotale
---	---	-----------

10.10 Rapporto reparti periodo (X21)

Con questa procedura è possibile stampare un rapporto dei reparti, in un dato periodo.

Accesso:

2	1	SubTotale
---	---	-----------

10.11 Rapporto gruppi reparto giorno (X22)

Con questa procedura è possibile stampare un rapporto giornaliero inerente i gruppi reparto. Questo rapporto, come tutti i rapporti giornalieri, si azzerà in occasione di una chiusura fiscale.

Accesso:



10.12 Rapporto gruppi reparto periodo (X23)

Con questa procedura è possibile stampare un rapporto dei gruppi reparto, in un dato periodo.

Accesso:



10.13 Rapporto reparto specifico (X24)

Con questa procedura è possibile stampare il rapporto di uno specifico reparto.

Accesso:

FUNZIONE	PROCEDURA
	<ul style="list-style-type: none">• Digitare il numero della lettura e premere il tasto SUBTOTALE.• Digitare il numero del reparto (ad es. 2 per Reparto 2) compreso nell'intervallo dei reparti proposto dal dispositivo e confermare con il tasto SUBTOTALE.



10.14 Rapporto PLU giorno (X30)

Con questa procedura è possibile stampare un rapporto giornaliero inerente i PLU. Questo rapporto, come tutti i rapporti giornalieri, si azzerà in occasione di una chiusura fiscale.

Accesso:

3	0	SubTotale
---	---	-----------

10.15 Rapporto PLU periodo (X31)

Con questa procedura è possibile stampare un rapporto dei PLU, in un dato periodo.

Accesso:

3	1	SubTotale
---	---	-----------

10.16 Rapporto attività oraria (X41)

Con questa procedura è possibile stampare un rapporto indicante l'attività oraria del dispositivo in determinate fasce di orario, comprendente informazioni come i clienti serviti, la spesa media cliente, il costo medio dell'articolo, ecc.

Accesso:

4	1	SubTotale
---	---	-----------



10.17 Rapporto IVA giorno (X50)

Con questa procedura è possibile stampare un rapporto giornaliero inerente l'IVA.
Questo rapporto, come tutti i rapporti giornalieri, si azzerà in occasione di una chiusura fiscale.

Accesso:

5	0	SubTotale
---	---	-----------

10.18 Rapporto IVA periodo (X51)

Con questa procedura è possibile stampare un rapporto delle varie IVA, in un dato periodo.
Questo rapporto, come tutti i rapporti periodici, si azzerà solo in occasione di un azzeramento periodico.

Accesso:

5	1	SubTotale
---	---	-----------

10.19 Rapporto generale clienti (X60)

Con questa procedura è possibile stampare un rapporto generale dei clienti.

Accesso:



6	0	SubTotale
---	---	-----------



10.20 Rapporto specifico clienti (X61)

Con questa procedura è possibile stampare il rapporto di uno specifico cliente.

Accesso:

FUNZIONE	PROCEDURA
  	<ul style="list-style-type: none">• Digitare il numero della lettura e premere il tasto SUBTOTALE.• Digitare il numero del cliente desiderato (ad es. 2 per cliente 2) compreso nell'intervallo dei clienti proposto dal dispositivo e confermare con il tasto SUBTOTALE.

10.21 Rapporto pagamenti periodo (X62)

Con questa procedura è possibile stampare un rapporto delle varie IVA, in un dato periodo.

Accesso:



10.22 Rapporto valute giorno (X68)

Con questa procedura è possibile stampare un rapporto giornaliero inerente le valute. Questo rapporto, come tutti i rapporti giornalieri, si azzerà in occasione di una chiusura fiscale.

Accesso:



10.23 Rapporto memoria di dettaglio scontrini lotteria (X69)

Con questa procedura è possibile stampare un rapporto della memoria permanente di dettaglio degli scontrini lotteria emessi, in un intervallo di date di azzeramenti fiscali (da una data di azzeramento ad un'altra) di un intervallo di numeri di scontrino. È richiesta la conferma dell'operazione.

Accesso:

FUNZIONE	PROCEDURA
	<ul style="list-style-type: none">• Digitare il numero della lettura e premere il tasto SUBTOTALE.• Digitare la data <ggmmaa> di inizio dell'intervallo di tempo e confermare con il tasto SUBTOTALE.• Digitare la data <ggmmaa> di fine dell'intervallo di tempo e confermare con il tasto SUBTOTALE.• Digitare il numero del primo azzeramento (es. 1) dell'intervallo di tempo e confermare con il tasto SUBTOTALE.• Digitare il numero dell'ultimo azzeramento (es. 5) dell'intervallo di tempo e confermare con il tasto SUBTOTALE.• Digitare il numero del primo scontrino (es. 1) dell'intervallo di tempo e confermare con il tasto SUBTOTALE.• Digitare il numero dell'ultimo scontrino (es. 3) dell'intervallo di tempo e confermare con il tasto SUBTOTALE.



10.24 Rapporto memoria di dettaglio personalizzato (X70)

Con questa procedura è possibile stampare un rapporto più personalizzato a seconda delle proprie esigenze, della memoria permanente di dettaglio. Sarà possibile ad esempio stampare solo scontrini fiscali in un intervallo di chiusure oppure stampare solo fatture in un intervallo di giorni, ecc. poiché i campi richiesti non sono strettamente mandatori. È richiesta la conferma dell'operazione.

Accesso:

FUNZIONE	PROCEDURA
	<ul style="list-style-type: none">• Digitare il numero della lettura e premere il tasto SUBTOTALE.• Digitare la data <ggmmaa> di inizio dell'intervallo di tempo e confermare con il tasto SUBTOTALE.• Digitare la data <ggmmaa> di fine dell'intervallo di tempo e confermare con il tasto SUBTOTALE.• Digitare il numero del primo azzeramento (es. 1) dell'intervallo di tempo e confermare con il tasto SUBTOTALE.• Digitare il numero dell'ultimo azzeramento (es. 5) dell'intervallo di tempo e confermare con il tasto SUBTOTALE.• Digitare il numero del primo scontrino (es. 1) dell'intervallo di tempo e confermare con il tasto SUBTOTALE.• Digitare il numero dell'ultimo scontrino (es. 3) dell'intervallo di tempo e confermare con il tasto SUBTOTALE.• Selezionare se si desidera la stampa degli scontrini fiscali.• Selezionare se si desidera la stampa delle fatture.• Selezionare se si desidera la stampa delle chiusure fiscali.

10.25 Rapporto memoria di dettaglio in modo demo (X73)

Con questa procedura è possibile stampare un rapporto della memoria permanente di dettaglio in modo demo.

Accesso:





10.26 Rapporto chiusure memoria di dettaglio per numero (X74)

Questa lettura permette di ottenere la stampa del rapporto di un intervallo di numeri di azzeramenti fiscali (da un numero di azzeramento ad un altro). È richiesta la conferma dell'operazione.

Accesso:

FUNZIONE	PROCEDURA
	<ul style="list-style-type: none">• Digitare il numero della lettura e premere il tasto SUBTOTALE.• Digitare il numero del primo azzeramento (es. 1) dell'intervallo di tempo e confermare con il tasto SUBTOTALE.• Digitare il numero dell'ultimo azzeramento (es. 5) dell'intervallo di tempo e confermare con il tasto SUBTOTALE.

10.27 Rapporto chiusure memoria di dettaglio per data (X75)

Questa lettura permette di ottenere la stampa del rapporto di un intervallo di date di azzeramenti fiscali (da una data di azzeramento ad un'altra). È richiesta la conferma dell'operazione.

Accesso:

FUNZIONE	PROCEDURA
	<ul style="list-style-type: none">• Digitare il numero della lettura e premere il tasto SUBTOTALE.• Digitare la data <ggmmaa> del primo azzeramento dell'intervallo di tempo e confermare con il tasto SUBTOTALE.• Digitare la data <ggmmaa> dell'ultimo azzeramento dell'intervallo di tempo e confermare con il tasto SUBTOTALE.



10.28 Rapporto chiusure memoria di dettaglio n. chiusure > n. scontrini (X76)

Questa lettura permette di ottenere la stampa del contenuto della memoria permanente di dettaglio di un intervallo di chiusure fiscali (tra numeri di scontrino). È richiesta la conferma dell'operazione.

Accesso:

FUNZIONE	PROCEDURA
	<ul style="list-style-type: none">• Digitare il numero della lettura e premere il tasto SUBTOTALE.• Digitare il numero del primo azzeramento (es. 1) dell'intervallo di tempo e confermare con il tasto SUBTOTALE.• Digitare il numero dell'ultimo azzeramento (es. 5) dell'intervallo di tempo e confermare con il tasto SUBTOTALE.• Digitare il numero del primo scontrino (es. 1) dell'intervallo di tempo e confermare con il tasto SUBTOTALE.• Digitare il numero dell'ultimo scontrino (es. 3) dell'intervallo di tempo e confermare con il tasto SUBTOTALE.



10.29 Rapporto memoria di dettaglio ultimo scontrino (X77)

Questa lettura permette di ottenere la stampa del rapporto della memoria permanente di dettaglio relativo all'ultimo scontrino emesso.

Accesso:



Se l'ultimo scontrino prodotto è stato uno scontrino dematerializzato (vedere [paragrafo 9.5](#)), il risultato è il seguente:

```
IMPORTO PAGATO                8.00

A: IVA 10.10%
<data> <ora>                  <#DOC.>

*****SCONTRINO DEMATERIALIZZATO*****

      <matricola fiscale>



<data> <ora>                  <#DOC. GES.>
NUMERO DI MATRICOLA: <matr. fiscale>
```



10.30 Rapporto globale memoria di dettaglio per data (X78)

Questa lettura permette di ottenere la stampa del contenuto dettagliato della memoria permanente di dettaglio in un intervallo di date (da una data ad un'altra). È richiesta la conferma dell'operazione.

Accesso:

FUNZIONE	PROCEDURA
  	<ul style="list-style-type: none">• Digitare il numero della lettura e premere il tasto SUBTOTALE.• Digitare la data <ggmmaa> del primo intervallo di tempo e confermare con il tasto SUBTOTALE.• Digitare la data <ggmmaa> dell'ultimo intervallo di tempo e confermare con il tasto SUBTOTALE.

10.31 Rapporto memoria di dettaglio Z in corso (X79)

Questa lettura permette di ottenere la stampa del contenuto della giornata aperta presente nella memoria permanente di dettaglio.

Accesso:



10.32 Rapporto totale memoria di dettaglio (X80)

Questa lettura permette di ottenere la stampa del contenuto totale della memoria permanente di dettaglio.

NOTA:
Per interrompere la lettura, premere il tasto C.

Accesso:





10.33 Rapporto memoria di dettaglio per data (X81)

Questa lettura permette di ottenere la stampa del contenuto dei soli record fiscali della memoria permanente di dettaglio tra date. È richiesta la conferma dell'operazione.

Accesso:

FUNZIONE	PROCEDURA
	<ul style="list-style-type: none">• Digitare il numero della lettura e premere il tasto SUBTOTALE.• Digitare la data <ggmmaa> del primo intervallo di tempo e confermare con il tasto SUBTOTALE.• Digitare la data <ggmmaa> dell'ultimo intervallo di tempo e confermare con il tasto SUBTOTALE.

10.34 Rapporto chiusure memoria di dettaglio data > n. scontrini (X82)

Questa lettura permette di ottenere la stampa del contenuto della memoria permanente di dettaglio in un dato giorno tra numeri di scontrino. È richiesta la conferma dell'operazione.

Accesso:

FUNZIONE	PROCEDURA
	<ul style="list-style-type: none">• Digitare il numero della lettura e premere il tasto SUBTOTALE.• Digitare la data <ggmmaa> del giorno di proprio interesse e confermare con il tasto SUBTOTALE.• Digitare il numero del primo scontrino (es. 1) dell'intervallo di tempo e confermare con il tasto SUBTOTALE.• Digitare il numero dell'ultimo scontrino (es. 3) dell'intervallo di tempo e confermare con il tasto SUBTOTALE.

10.35 Rapporto informazioni memoria di dettaglio (X83)

Questa lettura permette di ottenere la stampa dei dati identificativi della memoria permanente di dettaglio.

Accesso:





10.36 Rapporto memoria di dettaglio data documenti non fiscali (X86)

Questa lettura permette di ottenere la stampa del contenuto della memoria permanente di dettaglio dei soli documenti non fiscali (es. fatture) in un intervallo di date. È richiesta la conferma dell'operazione.

Accesso:

FUNZIONE	PROCEDURA
	<ul style="list-style-type: none">• Digitare il numero della lettura e premere il tasto SUBTOTALE.• Digitare la data <ggmmaa> del primo intervallo di tempo e confermare con il tasto SUBTOTALE.• Digitare la data <ggmmaa> dell'ultimo intervallo di tempo e confermare con il tasto SUBTOTALE.

10.37 Rapporto memoria di dettaglio data > n. scontrino documenti non fiscali (X87)

Questa lettura permette di ottenere la stampa del contenuto della memoria permanente di dettaglio dei documenti non fiscali (es. fatture) in un dato giorno tra numeri di documenti non fiscali. È richiesta la conferma dell'operazione.

Accesso:

FUNZIONE	PROCEDURA
	<ul style="list-style-type: none">• Digitare il numero della lettura e premere il tasto SUBTOTALE.• Digitare la data <ggmmaa> del giorno di proprio interesse e confermare con il tasto SUBTOTALE.• Digitare il numero del primo documento non fiscale (es. 1) dell'intervallo di tempo e confermare con il tasto SUBTOTALE.• Digitare il numero dell'ultimo documento non fiscale (es. 3) dell'intervallo di tempo e confermare con il tasto SUBTOTALE.



10.38 Rapporto memoria di dettaglio data nota di credito (X88)

Questa lettura permette di ottenere la stampa del contenuto della memoria permanente di dettaglio delle sole note di credito emesse in un intervallo di date. È richiesta la conferma dell'operazione.

Accesso:

FUNZIONE	PROCEDURA
	<ul style="list-style-type: none">• Digitare il numero della lettura e premere il tasto SUBTOTALE.• Digitare la data <ggmmaa> del primo intervallo di tempo e confermare con il tasto SUBTOTALE.• Digitare la data <ggmmaa> dell'ultimo intervallo di tempo e confermare con il tasto SUBTOTALE.

10.39 Rapporto memoria di dettaglio data > n. scontrini nota di credito (X89)

Questa lettura permette di ottenere la stampa del contenuto della memoria permanente di dettaglio delle sole note di credito in un dato giorno tra numeri di note di credito. È richiesta la conferma dell'operazione.

Accesso:

FUNZIONE	PROCEDURA
	<ul style="list-style-type: none">• Digitare il numero della lettura e premere il tasto SUBTOTALE.• Digitare la data <ggmmaa> del giorno di proprio interesse e confermare con il tasto SUBTOTALE.• Digitare il numero del primo scontrino (es. 1) dell'intervallo di tempo e confermare con il tasto SUBTOTALE.• Digitare il numero dell'ultimo scontrino (es. 3) dell'intervallo di tempo e confermare con il tasto SUBTOTALE.



10.40 Rapporto generale operatori (X90)

Questa lettura permette di ottenere la stampa del rapporto generale operatori.

Accesso:



10.41 Rapporto specifico operatore (X91)

Questa lettura permette di ottenere la stampa di un operatore specifico.

Accesso:

FUNZIONE	PROCEDURA
	<ul style="list-style-type: none">• Digitare il numero della lettura e premere il tasto SUBTOTALE.• Digitare il numero dell'operatore desiderato (ad es. 3 per operatore 3) compreso nell'intervallo degli operatori proposto dal dispositivo e confermare con il tasto SUBTOTALE.

10.42 Rapporto operatore attivo (X92)

Questa lettura permette di ottenere la stampa del rapporto dell'operatore attivo.

Accesso:





10.43 Rapporto memoria di riepilogo degli interventi tecnici per tipologia (X93)

Questa lettura permette di ottenere la stampa del rapporto degli interventi tecnici (filtrabili per tipologia), della memoria permanente di riepilogo:

Accesso:

FUNZIONE	PROCEDURA
	<ul style="list-style-type: none">• Digitare il numero della lettura e premere il tasto SUBTOTALE.• Selezionare la voce desiderata della quale si vuole ottenere il rapporto. Le voci selezionabili sono:<ul style="list-style-type: none">- TUTTI: vengono stampati i rapporti di tutti gli interventi tecnici memorizzati.- MANUTENZIONE: vengono stampati i rapporti dei soli interventi tecnici di manutenzione.- SOSTITUZ.M.DETT: vengono stampati i rapporti dei soli interventi tecnici di sostituzione della memoria permanente di dettaglio.- VER.PERIOD.POSITIVA: vengono stampati i rapporti dei soli interventi tecnici di verifica periodica conclusa positivamente.- VER.PERIOD.NEGATIVA: vengono stampati i rapporti dei soli interventi tecnici di verifica periodica conclusa negativamente.- VER.PERIOD.RITIRO: vengono stampati i rapporti dei soli interventi tecnici di verifica periodica conclusa con il ritiro del dispositivo.- ALTRO: vengono stampati i rapporti degli interventi tecnici che non rientrano nelle precedenti tipologie.- AGGIORNAMENTO FW: vengono stampati i rapporti dei soli interventi tecnici di aggiornamento del firmware.• Digitare la data <ggmmaa> del primo intervallo di tempo e confermare con il tasto SUBTOTALE.• Digitare la data <ggmmaa> dell'ultimo intervallo di tempo e confermare con il tasto SUBTOTALE. <p>È richiesta la conferma dell'operazione.</p>

10.44 Rapporto memoria di riepilogo verifiche periodiche (X94)

Questa lettura permette di ottenere la stampa delle verifiche periodiche della memoria permanente di riepilogo.

Accesso:

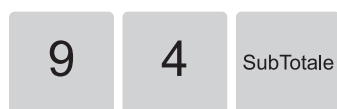



10.45 Rapporto memoria di riepilogo upgrade firmware (X95)

Questa lettura permette di ottenere la stampa dei dati dell'upgrade firmware della memoria permanente di riepilogo.

Accesso:



10.46 Rapporto memoria di riepilogo tra azzeramenti (X96)

Questa lettura permette di ottenere la stampa del contenuto della memoria permanente di riepilogo tra due azzeramenti. È richiesta la conferma dell'operazione.

Accesso:

FUNZIONE	PROCEDURA
	<ul style="list-style-type: none">• Digitare il numero della lettura e premere il tasto SUBTOTALE.• Digitare il numero del primo azzeramento (es. 1) dell'intervallo di tempo e confermare con il tasto SUBTOTALE.• Digitare il numero dell'ultimo azzeramento (es. 3) dell'intervallo di tempo e confermare con il tasto SUBTOTALE.

10.47 Rapporto memoria di riepilogo tra date (X97)

Questa lettura permette di ottenere la stampa del contenuto della memoria permanente di riepilogo tra due date di azzeramento. È richiesta la conferma dell'operazione.

Accesso:

FUNZIONE	PROCEDURA
	<ul style="list-style-type: none">• Digitare il numero della lettura e premere il tasto SUBTOTALE.• Digitare la data <ggmmaa> del primo azzeramento e confermare con il tasto SUBTOTALE.• Digitare la data <ggmmaa> dell'ultimo azzeramento e confermare con il tasto SUBTOTALE.



10.48 Rapporto memoria di riepilogo somma tra date (X98)

Questa lettura permette di ottenere la stampa del contenuto della memoria permanente di riepilogo contenente la somma dei totali del venduto tra due date di azzeramento. È richiesta la conferma dell'operazione.

Accesso:

FUNZIONE	PROCEDURA
	<ul style="list-style-type: none">• Digitare il numero della lettura e premere il tasto SUBTOTALE.• Digitare la data <ggmmaa> del primo azzeramento e confermare con il tasto SUBTOTALE.• Digitare la data <ggmmaa> dell'ultimo azzeramento e confermare con il tasto SUBTOTALE.

10.49 Rapporto memoria di riepilogo somma tra azzeramenti (X99)

Questa lettura permette di ottenere la stampa del contenuto della memoria permanente di riepilogo contenente la somma dei totali del venduto tra due azzeramenti. È richiesta la conferma dell'operazione.

Accesso:

FUNZIONE	PROCEDURA
	<ul style="list-style-type: none">• Digitare il numero della lettura e premere il tasto SUBTOTALE.• Digitare il numero del primo azzeramento (es. 1) dell'intervallo di tempo e confermare con il tasto SUBTOTALE.• Digitare il numero dell'ultimo azzeramento (es. 3) dell'intervallo di tempo e confermare con il tasto SUBTOTALE.



11 AZZERAMENTI

11.1 Informazioni generali

ATTENZIONE:

Alcune funzioni elencate e descritte in questo capitolo potrebbero non essere disponibili sul dispositivo che si possiede.

Questo capitolo descrive le funzioni eseguibili con il dispositivo in assetto Azzeramento.

A seconda del dispositivo, premendo ripetutamente il tasto CHIAVE verranno visualizzati il messaggio oppure l'icona corrispondenti all'assetto scelto:



CHIUSURA FISCALE

È l'operazione da eseguire obbligatoriamente al termine di ogni giornata.

AZZERAMENTI PERIODICI

Si tratta dell'azzeramento dei totalizzatori periodici utilizzati per l'emissione dei rapporti di tipo gestionale.

Premere:

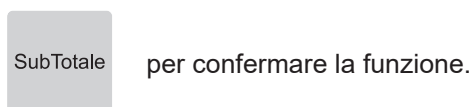
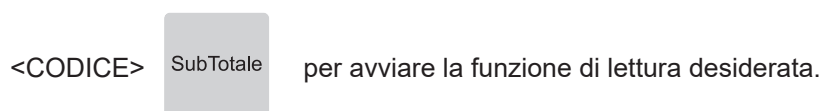
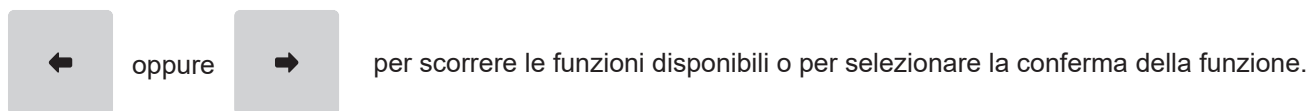



11.2 Stampa della lista degli azzeramenti disponibili (Z00)

Questa procedura permette di ottenere la stampa della lista completa degli azzeramenti disponibili sul dispositivo.

Accesso:



11.3 Chiusura fiscale (Z01)

Con questa procedura è possibile eseguire la chiusura fiscale.

Quando la memoria permanente di riepilogo è in via di esaurimento, all'inizio dello scontrino della chiusura fiscale viene stampato il numero di chiusure ancora effettuabili.

Accesso:



11.4 Azzeramento reparti periodo (Z20)

Questa procedura permette di eseguire l'azzeramento periodico dei dati dei reparti.

Accesso:





11.5 Azzeramento PLU periodo (Z21)

Questa procedura permette di eseguire l'azzeramento periodico dei dati dei PLU.

Accesso:



11.6 Azzeramento attività oraria (Z41)

Questa procedura permette di eseguire l'azzeramento dei dati relativi all'attività oraria del dispositivo (vedere [paragrafo 10.16](#)).

Accesso:



11.7 Azzeramento IVA periodo (Z51)

Questa procedura permette di eseguire l'azzeramento periodico dei dati relativi alle IVA del dispositivo.

Accesso:





11.8 Azzeramento totalizzatori clienti (Z60)

Questa procedura permette di eseguire l'azzeramento dei totalizzatori relativi ai clienti.

Accesso:



11.9 Azzeramento modalità di pagamento (Z61)

Questa procedura permette di eseguire l'azzeramento dei totalizzatori delle modalità di pagamento impostate sul dispositivo.

Accesso:



11.10 Azzeramento totalizzatori operatore (Z92)

Questa procedura permette di eseguire l'azzeramento dei totalizzatori relativi agli operatori.

Accesso:



12 PROGRAMMAZIONI

12.1 Informazioni generali

ATTENZIONE:

Alcune funzioni elencate e descritte in questo capitolo potrebbero non essere disponibili sul dispositivo che si possiede. La dicitura "n. max." dove menzionata, indica il numero massimo del campo di valori e dipende strettamente dal dispositivo che si possiede.

Quando sullo scontrino viene stampato il simbolo  significa che il valore è bloccato e non può essere modificato.

Questo capitolo descrive le funzioni eseguibili con il dispositivo in assetto Programmazione.

A seconda del dispositivo, premendo ripetutamente il tasto CHIAVE verranno visualizzati il messaggio oppure l'icona corrispondenti all'assetto scelto:



Premere:

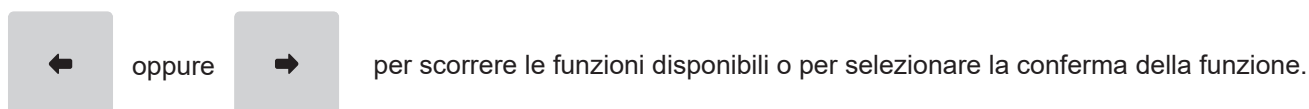

<CODICE>  per avviare la funzione di programmazione desiderata.

 per confermare la funzione o il valore immesso e passare alla voce successiva.

 per uscire dalla programmazione senza salvare la funzione.

 per confermare la funzione ed uscire dalla programmazione.

In tutte le programmazioni che seguono, nelle quali è prevista la digitazione di caratteri, sarà possibile forzare l'immissione dei soli caratteri numerici premendo una volta il tasto:



Premendolo nuovamente il tasto tale modalità verrà disattivata e si tornerà alla modalità di immissione di caratteri alfanumerici.



12.2 Lista programmazioni disponibili (P000)

Questa programmazione permette di ottenere la stampa della lista completa delle programmazioni disponibili sul dispositivo.

Accesso:

0	0	0	SubTotale
---	---	---	-----------

12.3 Lista programmazioni opzioni generali (P001)

Questa programmazione permette di ottenere la stampa della lista delle programmazioni opzionali disponibili sul dispositivo.

Accesso:

0	0	1	SubTotale
---	---	---	-----------



12.4 Lista configurazione tasti (P002)

Questa programmazione permette di ottenere la stampa della lista delle funzioni dei tasti attualmente in tastiera, la lista delle funzioni impostabili, l'elenco dei codici brevi delle funzioni (detti anche shortcuts) e l'elenco dei fonts del dispositivo.

Accesso:



Attraverso i codici brevi è possibile accedere rapidamente ad alcune funzioni del dispositivo che non sono direttamente disponibili in tastiera, secondo la seguente tabella:

FUNZIONE	SEQUENZA TASTI
Importo	SHIFT+CHIAVE
Codice fiscale / partita IVA	1007+CHIAVE
Reparti diretti (da 1 a 30)	da 1101+CHIAVE a 1130+CHIAVE
Sconti/maggiorazioni (da 1 a 8)	da 1201+CHIAVE a 1208+CHIAVE
Saldo su acconto	1218+CHIAVE oppure 1005+CHIAVE
Omaggio	1219+CHIAVE oppure 1006+CHIAVE
Contante	1301+CHIAVE
Modalità di pagamento assegno	1302+CHIAVE
Modalità di pagamento carta di credito	1303+CHIAVE
Modalità di pagamento generico	1304+CHIAVE
Modalità di pagamento buono pasto	1305+CHIAVE
Modalità di pagamento sospeso	1306+CHIAVE
Modalità di pagamento credito	1307+CHIAVE
Modalità di pagamento Bancomat	1308+CHIAVE
Modalità di pagamento CUSTOM Pay	1309+CHIAVE



FUNZIONE	SEQUENZA TASTI
Modalità di pagamento 10	1310+CHIAVE
Pagamento non riscosso servizi (generico)	1311+CHIAVE oppure 1001+CHIAVE
Pagamento non riscosso servizi fatture	1312+CHIAVE oppure 1002+CHIAVE
Pagamento non riscosso DCR a SSN (distinta contabile farmacie)	1313+CHIAVE oppure 1003+CHIAVE
Sconto a pagare	1314+CHIAVE oppure 1004+CHIAVE
Codice ATECO	1401+CHIAVE
Scontrino dematerializzato ON	1405+CHIAVE
Scontrino dematerializzato OFF	1406+CHIAVE
Forza la creazione del file PDF dello scontrino dematerializzato	1407+CHIAVE
Annulla telematico dell'ultima vendita	1499+CHIAVE
Manda il dispositivo in stato di fuori servizio (con apposito evento)	1600+CHIAVE
Esegue la chiusura del POS collegato	2000+CHIAVE
Storno dell'ultimo pagamento effettuato da POS (questa procedura non annulla il documento commerciale sul registratore telematico)	2001+CHIAVE

Per gli esempi o ulteriori dettagli riguardo l'utilizzo dei codici brevi delle funzioni, vedere [capitolo 20](#).

12.5 Lista delle icone disponibili (P003)

Questa programmazione permette di ottenere la stampa delle icone caricate e disponibili sul dispositivo.

Accesso:





12.6 Impostazione dell'ora (P010)

Questa programmazione permette di modificare l'orario impostato sul dispositivo.

Il dispositivo permette il passaggio automatico tra ora legale e ora solare. Per abilitare tale funzionalità, contattare il vostro rivenditore.

ATTENZIONE:

Questa programmazione può essere effettuata solo dopo una chiusura fiscale.

Accesso:



Struttura:

VALORE	DESCRIZIONE
Ora	Digitare l'orario <hhmm> corretto o desiderato e confermare con il tasto SUBTOTALE.

Al termine dell'operazione il dispositivo stampa uno scontrino con l'orario modificato:

DOCUMENTO GESTIONALE	
<hr/>	
P(010) ORA	
<hr/>	
PRECEDENTE:	<data> <ora>
NUOVA:	<data> <ora>
<data> <ora>	<#DOC. GES.>
NUMERO DI MATRICOLA:	<matr. fiscale>
DOCUMENTO GESTIONALE	



12.7 Impostazione della data (P011)

Questa programmazione permette di modificare l'orario impostato sul dispositivo.

Le operazioni di cambio data nei dispositivi fiscali sono disciplinate dalla vigente normativa che prevede l'impossibilità di retrocedere rispetto alla data dell'ultimo azzeramento fiscale eseguito. Si prega quindi di prestare la massima attenzione a questa operazione accertandosi di non confermare date superiori a quella in corso.

Nel caso si osservi sul dispositivo fiscale una data superiore a quella in corso, si prega di prendere contatto al più presto con il centro assistenza tecnica per concordare un intervento.

ATTENZIONE:

Questa programmazione può essere effettuata solo dopo un azzeramento fiscale (Z01, vedere [paragrafo 11.3](#)) ed un azzeramento IVA periodo (Z51, vedere [paragrafo 11.7](#)).

Un errore nell'impostazione della data genera uno stato di non conformità del dispositivo fiscale, irreversibile e soprattutto sanzionabile dai preposti organismi di controllo.

Accesso:



Struttura:

VALORE	DESCRIZIONE
Data	Digitare la data <ggmmaa> corretta o desiderata e confermare con il tasto SUBTOTALE. È richiesta la conferma della data immessa.

Al termine dell'operazione il dispositivo stampa uno scontrino con la data modificata:

DOCUMENTO GESTIONALE	
<hr/>	
P(011) DATA	
<hr/>	
PRECEDENTE:	<data> <ora>
NUOVA:	<data> <ora>
<data> <ora>	<#DOC. GES.>
NUMERO DI MATRICOLA:	<matr. fiscale>
DOCUMENTO GESTIONALE	



12.8 Abilitazione allarme mezzanotte (P012)

Questa programmazione permette di abilitare/disabilitare un segnale acustico di preavviso della mezzanotte.

Accesso:



Struttura:

VALORE	DESCRIZIONE
Abilitazione allarme mezzanotte	<p>Abilita/disabilita un segnale acustico di preavviso della mezzanotte.</p> <ul style="list-style-type: none"> • ABILITATO = 10 minuti prima della mezzanotte viene emesso un segnale acustico ed il dispositivo stampa uno scontrino in cui si consiglia di eseguire la chiusura fiscale. Successivamente verrà emesso un segnale acustico di avviso ogni 60 secondi; • DISABILITATO = allarme disattivato.

12.9 Numero cassa (P013)

Questa programmazione permette di assegnare ad ogni dispositivo (stampante o registratore di cassa) un numero identificativo. Tale numero sarà utilizzato per identificare il dispositivo al quale indirizzare la vendita da protocollo.

Inoltre il numero della cassa può essere utilizzato per distinguere più dispositivi in un punto vendita e verrà visualizzato su ogni documento commerciale e chiusura che verranno stampati.

Accesso:

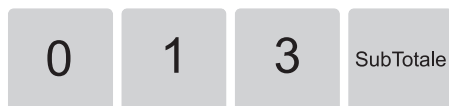

Struttura:

VALORE	DESCRIZIONE
Numero cassa	<p>Digitare il numero della cassa (ad es. 2) compreso nell'intervallo dei numeri cassa proposto dal dispositivo e confermare con il tasto SUBTOTALE. 0 = numero cassa non impostato.</p>



12.10 Disposizione tasti (P014)

Questa programmazione permette di personalizzare la tastiera di default del dispositivo, posizionando sui tasti desiderati le funzioni più utilizzate da richiamare in maniera diretta ed immediata.

Per “personalizzazione della tastiera” si intende la riconfigurazione delle funzioni associate ai tasti, per adeguare il dispositivo alle esigenze dell’esercizio commerciale o del singolo punto di vendita.

La personalizzazione della tastiera tiene conto delle seguenti regole:

- la posizione fisica di ciascun tasto è identificata da un numero, chiamato codice posizione del tasto;
- alcune posizioni fisiche dei tasti non sono riconfigurabili (tasti da 1 a 9, tasti 0 e 00, tasto PUNTO, tasto CHIAVE, tasto C, tasti TOTALE e SUBTOTALE).
- per realizzare tasti doppi o quadrupli la funzione desiderata deve essere impostata su ogni singolo tasto che compone il tasto doppio o quadruplo.

La configurazione corrente della tastiera può essere verificata e stampata attraverso la programmazione P002 (vedere [paragrafo 12.4](#)). A seconda del dispositivo, verrà stampata una mappa di posizione dei codici simile all’esempio seguente.

Esempio di mappa di posizione dei codici di una tastiera con 30 tasti:

001	002	003	004	005
006	007	008	009	010
011	012	013	014	015
016	017	018	019	020
021	022	023	024	025
026	027	028	029	030

Le aree in nero indicano i le posizioni non riconfigurabili.

Per un esempio di personalizzazione tasto, vedere [paragrafo 20.1](#).

Accesso:

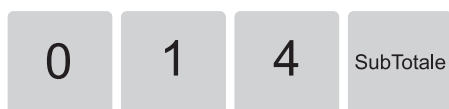

Struttura:

VALORE	DESCRIZIONE
# tasto	Attraverso le frecce di selezione, selezionare la posizione desiderata (riga/colonna) e confermare con il tasto SUBTOTALE.
Funzione livello 0	Attraverso le frecce di selezione, selezionare la funzione da impostare al livello 0 (funzione principale) del tasto prescelto e confermare con il tasto SUBTOTALE.
Funzione livello 1	Attraverso le frecce di selezione, selezionare la funzione da impostare al livello 1 (funzione secondaria) del tasto prescelto e confermare con il tasto SUBTOTALE.



12.11 Configura tastiera (P015)

Questa programmazione permette di abilitare/disabilitare una segnalazione acustica alla pressione di un tasto.

Accesso:

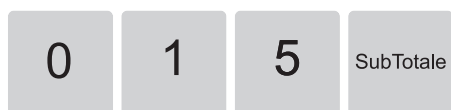

Struttura:

VALORE	DESCRIZIONE
Click tastiera	Abilita/disabilita una segnalazione acustica alla pressione di un tasto.



12.12 Tabella aliquote (P016)

Questa programmazione permette di impostare sul dispositivo la percentuale dell'IVA per ogni aliquota IVA disponibile.

La tabella aliquote IVA è la seguente:

- da IVA 1 a IVA 5 = da 0.01% a 99.99%
- IVA 6 = IVA esente
- IVA 7 = esclusa
- IVA 8 = non soggetto a IVA
- IVA 9 = non imponibile
- IVA 10 = regime del margine
- IVA 11 = operazione non IVA
- IVA 12 = ventilazione IVA

ATTENZIONE:

Questa programmazione può essere effettuata solo dopo una chiusura fiscale.

NOTA:

Le aliquote IVA da IVA 6 a IVA 12 non sono modificabili/impostabili e sono visibili soltanto attraverso la programmazione P001 (vedere [paragrafo 12.3](#)).

Accesso:



Struttura:

VALORE	DESCRIZIONE
Aliquota / percentuale (da 1 a 5 / da 0.01% a 99.99%)	<ul style="list-style-type: none">• Selezionare la l'aliquota desiderata, e confermare con il tasto SUBTOTALE.• Digitare la percentuale desiderata e confermare con il tasto SUBTOTALE.



12.13 Parametri stampante (P018)

Questa programmazione permette di modificare una serie di parametri relativi alla stampante del dispositivo, come ad es. l'intensità di stampa, la velocità oppure il taglio automatico carta (se il dispositivo lo possiede).

Accesso:



Struttura:

VALORE	DESCRIZIONE
	Selezione dell'intensità di stampa.
Energia di stampa (da -24 a 24)	ATTENZIONE: Valori di intensità di stampa superiori al livello medio predefinito possono pregiudicare la durata della testina del dispositivo.
Velocità di stampa (da 55% a 100%)	Selezione della velocità di stampa dello scontrino.
Linee coda scontrino (da 0 a 20)	Programmazione dello spazio in coda allo scontrino (linee di stampa).
Compressione interlinea (da 0 a 2)	Programmazione dello spazio di interlinea: <ul style="list-style-type: none"> • 0 = spazio minimo; • 1 = spazio standard; • 2 = spazio massimo.
Abilita quasi fine carta	Abilita/disabilita la soglia per il quasi fine carta virtuale. Quando il sensore riconosce lo stato di quasi fine carta ha inizio il conteggio dei centimetri. Al raggiungimento della soglia, l'errore di quasi fine carta virtuale verrà segnalato mediante interrogazione da comando.
Quasi fine carta cm (da 0 a 1000)	Programmazione della soglia (in centimetri) per il quasi fine carta virtuale. Quando il sensore riconosce lo stato di quasi fine carta ha inizio il conteggio dei centimetri. Al raggiungimento della soglia, l'errore di quasi fine carta virtuale verrà segnalato mediante interrogazione da comando.
Cutter	Abilita/disabilita il taglio automatico della carta (se il dispositivo lo possiede) dopo l'emissione dello scontrino.



12.14 Configurazioni generali (P019)

Questa programmazione permette di modificare una serie di parametri di utilità generale.

Accesso:

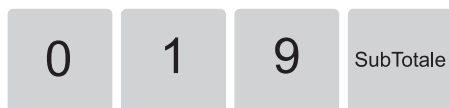

Struttura:

VALORE	DESCRIZIONE
Obbligo di subtotale	Abilita/disabilita l'obbligo di premere il tasto SUBTOTALE prima di totalizzare una vendita.
Non salvare dati tecnico	Abilita/disabilita il salvataggio dei dati del tecnico dell'assistenza.
Incrementa automaticamente nota credito	Abilita/disabilita l'assegnazione automatica del numero progressivo al documento nota di credito.
RS232 standby	Abilita/disabilita lo spegnimento del dispositivo alla disconnessione del cavo seriale o allo spegnimento del PC a cui è collegato.
Tipo di cassetto (6 V, 12 V, 24 V)	Selezione della tensione del cassetto rendiresto collegato.
Modo FPU	<p>Selezione delle modalità FPU scontrino all'accensione del dispositivo. Le modalità disponibili sono:</p> <ul style="list-style-type: none"> • AUTOMATICO = all'accensione del dispositivo viene ripristinata la modalità impostata prima dello spegnimento; • FORZA FPU = all'accensione del dispositivo si attiva la modalità FPU scontrino; • FORZA LOCALE = all'accensione del dispositivo si attiva la modalità LOCALE; • FORZA ANNULLO SF = all'accensione del dispositivo si attiva la modalità che era impostata prima dello spegnimento e la transazione in sospeso viene annullata.
Ora legale automatica	Abilita/disabilita il cambio automatico dell'ora legale.
Codici PLU a prezzo	<p>Impostazioni per le vendite di PLU bilancia o di PLU a prezzo variabile. Occorre quindi:</p> <ol style="list-style-type: none"> 1. collegare il lettore di codici a barre alla porta di comunicazione; 2. programmare la porta a cui è collegato impostando i parametri mediante la programmazione P902 (vedere paragrafo 12.61). 3. impostare la programmazione P019 scegliendo una delle seguenti opzioni: <ul style="list-style-type: none"> • NON GESTITO = tutte le cifre costituiscono il codice PLU. • CODICE 5, PREZZO 5 = 5 caratteri per il codice, 5 caratteri per il prezzo. In caso di scelta di questa opzione, occorre inserire il valore nullo 0 tra i caratteri che costituiscono il codice ed i caratteri che costituiscono il prezzo. • CODICE 5, PREZZO 6 = 5 caratteri per il codice, 6 caratteri per il prezzo.



VALORE	DESCRIZIONE
(segue) Codici PLU a prezzo	<ul style="list-style-type: none">• CODICE 6, PREZZO 5 = 6 caratteri per il codice, 5 caratteri per il prezzo. <p>4. programmare tramite la programmazione P220 (vedere paragrafo 12.34) il PLU il cui codice deve corrispondere al codice PLU bilancia con la parte relativa alla cifra di controllo (check digit) ed al prezzo a zero. Le condizioni da rispettare sono le seguenti:</p> <ul style="list-style-type: none">• il codice da inserire deve essere di 13 cifre;• il primo numero, ossia il prefisso, deve essere 2;• il codice prodotto che segue può essere di 5 o 6 caratteri (a seconda di come si è programmata la programmazione P019, vedere il punto 3);• l'ultimo numero, ossia la cifra di controllo (check digit), deve essere sempre 0.
Contrasto cliente (da 0 a 9)	Impostazione del livello di contrasto del display cliente. In caso di scelta errata, premere il tasto C per correggere il valore e selezionare (mediante i tasti numerici da 0 a 9) il nuovo valore desiderato.
Contrasto operatore (da 0 a 9)	Impostazione del livello di contrasto del display operatore. In caso di scelta errata, premere il tasto C per correggere il valore e selezionare (mediante i tasti numerici da 0 a 9) il nuovo valore desiderato.



12.15 Configurazione scontrino (P020)

Questa programmazione permette di modificare una serie di impostazioni relative alle caratteristiche degli scontrini.

Accesso:



Struttura:

VALORE	DESCRIZIONE
Stampa asincrona	Impostazione della modalità di stampa: <ul style="list-style-type: none"> • DISABILITATA = stampa linea/linea, non bufferizzata; • ABILITATA = accumulo delle battute con stampa finale, bufferizzata.
Stampa documento annullato	Abilita/disabilita la stampa del resoconto della transazione annullata. Questa funzione è valida solo se "Stampa asincrona" è abilitata (bufferizzata).
Intestazione su non fiscale	Abilita/disabilita la stampa dell'intestazione su documenti non fiscali (es. rendiconto reparti periodo).
Stampa codice PLU	Abilita/disabilita, per operazioni sui PLU, la stampa del relativo codice.
Stampa subtotale	Abilita/disabilita la stampa del subtotale quando si preme il tasto: <ul style="list-style-type: none"> • DISABILITATA = visualizza il subtotale solo sul display; • ABILITATA = visualizza il subtotale sul display e lo stampa sullo scontrino.
Stampa contapezzi	Abilita/disabilita la stampa a fine scontrino del "NUMERO PEZZI".
Stampa compresso	Riduzione della spaziatura del carattere.
Intestazione su multiscontrino	Abilita/disabilita la stampa dell'intestazione anche sugli scontrini non fiscali emessi mediante la funzione multiscontrino. Questa funzione è valida solo se "Intestazione su non fiscale" è abilitata.
Stampa solo voci movimentate	Abilita/disabilita la stampa dei rapporti finanziari con le sole voci movimentate.
Stampa periodici	Abilita/disabilita la stampa dei contatori periodici nei rapporti finanziari.
Qty 1 stampa 1x	Abilita/disabilita la stampa dell'indicazione "1x" per le quantità unitarie.
Copia scontrino	Abilita/disabilita la stampa di una copia non fiscale dell'ultimo scontrino emesso, alla pressione del solo tasto CONTANTE.
Salva BMP scontrino	Abilita/disabilita la possibilità di salvare uno scontrino in formato immagine bitmap (vedere paragrafo 20.16).
Dettaglio tutti pagamenti	Stampa/non stampa il dettaglio di tutti i pagamenti. <ul style="list-style-type: none"> • DISABILITATO = stampa solo i pagamenti mandatori per legge; • ABILITATO = stampa sempre il dettaglio dei pagamenti.



12.16 Intestazione scontrino (P021)

Questa programmazione permette di modificare l'intestazione scontrino, cioè quella parte iniziale dello scontrino che riporta i dati dell'esercizio commerciale. Per motivi fiscali, l'intestazione dello scontrino è obbligatoria.

ATTENZIONE:

Questa programmazione può essere effettuata solo dopo un azzeramento fiscale (Z01, vedere [paragrafo 11.3](#)).

Accesso:

0	2	1	SubTotale
---	---	---	-----------

Struttura:

VALORE	DESCRIZIONE
Proprietà (da 1 a 9)	Impostazione delle proprietà dell'intestazione scontrino: <ul style="list-style-type: none"> • NESSUNO; • DOPPIA ALTEZZA; • DOPPIA LARGHEZZA; • DOPPIA LARGHEZZA+DOPPIA ALTEZZA; • GRASSETTO; • COMPRESSO; • COMPRESSO+GRASSETTO; • ITALICO; • ICONA NUMERO #.
Descrizione (<testo>)	Descrizioni dell'intestazione scontrino (max. 44 caratteri ognuna). <div style="background-color: #e0e0e0; padding: 5px; margin-top: 10px;"> <p>ATTENZIONE: La lunghezza massima di ogni riga di descrizione dipende dal dispositivo.</p> </div>



12.17 Messaggio di fine scontrino (P023)

Questa programmazione permette di modificare il messaggio di fine scontrino, cioè quella parte finale dello scontrino che riporta messaggi di cortesia o promozionali, nonché le icone grafiche che possono essere caricate e stampate.

Accesso:

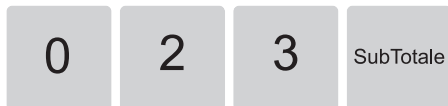

Struttura:

VALORE	DESCRIZIONE
Proprietà (1, 2)	Impostazione delle proprietà del messaggio di fine scontrino: <ul style="list-style-type: none">• NESSUNO;• DOPPIA ALTEZZA;• DOPPIA LARGHEZZA;• DOPPIA LARGHEZZA+DOPPIA ALTEZZA;• GRASSETTO;• COMPRESSO;• COMPRESSO+GRASSETTO;• ITALICO;• ICONA NUMERO #.
Descrizione (<testo>)	Descrizioni del messaggio di fine scontrino (max. 44 caratteri ognuna). ATTENZIONE: La lunghezza massima di ogni riga di descrizione dipende dal dispositivo.



12.18 Codice icona periodo (P024)

Durante la programmazione dei messaggi di fine scontrino è possibile inserire immagini grafiche (icone) scelte tra quelle caricate e archiviate nella memoria del dispositivo (catalogo icone, vedere [paragrafo 12.5](#)).

È necessario eseguire preliminarmente la programmazione P023 (vedere [paragrafo 12.17](#)) inserendo un'icona nel messaggio di fine scontrino. Nei periodi prescelti l'icona programmata verrà via via sostituita dalle icone periodiche programmate.

Questa programmazione permette di impostare la stampa di un logo grafico (o icona) in un determinato periodo temporale scelto.

Accesso:

0	2	4	SubTotale
---	---	---	-----------

Struttura:

VALORE	DESCRIZIONE
Icona periodo (da 1 a 10)	Selezione dell'icona periodo.
Icona numero (da 1 a 25)	Selezione del numero dell'icona desiderata.
Data inizio	Data <ggmmaa> di inizio del periodo.
Data fine	Data <ggmmaa> di fine del periodo.



12.19 Cancellazione icone (P028)

Questa programmazione la cancellazione totale o parziale di un intervallo della lista delle icone programmate sul dispositivo.

Accesso:



Struttura:

VALORE	DESCRIZIONE
Da icona (da 1 a 10)	Selezione parziale o totale delle icone delle icone programmate sul dispositivo.
A icona (da 1 a 25)	



12.20 Programmazione codici ATECO (P040)

Il Codice ATECO o codice di ATtività ECONomiche, rappresenta la classificazione delle attività economiche ed è una tipologia di classificazione adottata dall'Istituto Nazionale di Statistica italiano (ISTAT).

Il codice ATECO è necessario per l'apertura di una nuova partita IVA. In questo caso, infatti, occorre comunicare all'Agenzia delle Entrate la tipologia dell'attività che intendiamo svolgere sulla base della classificazione ATECO.

Ogni Codice ATECO è composto da una serie di numeri e lettere. Se il codice è più lungo significa che ci sono informazioni più dettagliate. Le attività economiche sono raggruppate dalle più generiche, a quelle più specifiche, in varie sezioni (codifica: 1 lettera), divisioni (2 cifre), gruppi (3 cifre), classi (4 cifre), categorie (5 cifre) e sottocategorie (6 cifre).

Questa programmazione permette di programmare gli slot dei codici ATECO programmabili sul dispositivo (registratore di cassa o stampante fiscale), ad es. nel caso in cui il possessore del dispositivo abbia un'attività come un agriturismo che offre pernottamento e vendita di prodotti locali. In questo caso si programmeranno sul dispositivo in due slot differenti i due codici delle due attività distinte, uno che identifica l'attività economica dell'agriturismo che offre pernottamento, l'altro per la vendita di prodotti locali. Questo perché sarà necessario emettere due scontrini differenti per ogni servizio o bene venduto. Per un esempio pratico di come emettere degli scontrini di vendita utilizzando i codici ATECO, vedere [paragrafo 20.13](#).

NOTA:

Il codice ATECO una volta abilitato, sarà visibile su qualsiasi documento di vendita emesso.

Accesso:

0	4	0	SubTotale
---	---	---	-----------

Struttura:

VALORE	DESCRIZIONE
Slot (da 1 a 3)	Selezione dello slot in cui memorizzare il codice ATECO. Lo slot 1 è lo slot di default che viene utilizzato quando non si seleziona un codice ATECO (vedere paragrafo 20.13).
Codice ATECO (<testo>)	Codice ATECO da memorizzare.

Il dispositivo stampa uno scontrino con il/i codice/i ATECO programmato/i:

DOCUMENTO GESTIONALE	
<hr/>	
P(040) PROG. CODICI ATECO	
<hr/>	
SLOT:	#
CODICE ATECO:	<codice ATECO>
<data> <ora>	<#DOC. GES.>
NUMERO DI MATRICOLA:	<matr. fiscale>
DOCUMENTO GESTIONALE	



12.21 Multiscontrino automatico (P041)

Questa programmazione permette di di emettere scontrini non fiscali riportanti le vendite, registrate in uno scontrino fiscale precedentemente emesso, suddivise per gruppi di reparti appositamente predisposti.

Accesso:



Struttura:

VALORE	DESCRIZIONE
Multiscontrino automatico	Abilita/disabilita la funzione multiscontrino che consente di emettere scontrini non fiscali riportanti le vendite, registrate in uno scontrino fiscale precedentemente emesso, suddivise per gruppi di reparti appositamente predisposti (vedere programmazione P120, paragrafo 12.29).



12.22 Rapporti gestionali automatici (P042)

Quando si effettua la chiusura fiscale giornaliera, il dispositivo può emettere automaticamente alcuni rapporti gestionali (cioè, rapporti riepilogativi usati per i controlli di gestione, ma non derivanti da obblighi fiscali).

Attraverso questa programmazione si può abilitare o disabilitare l'emissione automatica dei seguenti rapporti:

- rapporto finanziario generale (X10, vedere [paragrafo 10.8](#));
- rapporto IVA (X50, vedere [paragrafo 10.17](#));
- rapporto operatori (X90, se il dispositivo possiede una gestione operatori, vedere [paragrafo 10.40](#));
- rapporto reparti (X20, vedere [paragrafo 10.9](#)).

Inoltre si può rendere obbligatorio stampare (o inviare all'elaboratore centrale in caso di dispositivo collegabile) i rapporti riepilogativi, prima di poter azzerare i relativi totalizzatori periodici.

Questa programmazione permette di modificare il messaggio di fine scontrino, cioè quella parte finale dello scontrino che riporta messaggi di cortesia o promozionali, nonché le icone grafiche che possono essere caricate e stampate.

Accesso:



Struttura:

VALORE	DESCRIZIONE
	Abilita/disabilita la stampa del report prima di azzerare il contatore.
Obbliga stampa periodo	<div style="background-color: #e0e0e0; padding: 5px;"> ATTENZIONE: Se questa funzione è disabilitata, non permette l'azzeramento dei contatori periodici. </div>
Rapporto finanziario	Abilita/disabilita la stampa automatica del rapporto finanziario dopo aver effettuato la chiusura fiscale.
Rapporto IVA	Abilita/disabilita la stampa automatica del rapporto IVA dopo aver effettuato la chiusura fiscale.
Rapporto reparti	Abilita/disabilita la stampa automatica del rapporto dei reparti dopo aver effettuato la chiusura fiscale.



12.23 Elenco funzioni multiple (P060)

Per facilitare e velocizzare la fase di vendita, ad esempio di confezioni costituite da più articoli, è possibile memorizzare una serie di operazioni, altrimenti eseguibili manualmente in sequenza, e richiamarle successivamente mandandole automaticamente in esecuzione mediante l'utilizzo di un solo tasto FUNZIONE MULTIPLA adeguatamente predisposto. Tali funzioni multiple sono dette anche macro.

In questo modo, a seconda della sequenza memorizzata, il richiamo di una specifica funzione multipla può eseguire una serie di vendite con apertura e chiusura automatica dello scontrino, oppure permettere operazioni automatiche come sconti o maggiorazioni all'interno di uno scontrino già aperto.

Le funzioni multiple possono risiedere nell'archivio del dispositivo (registratore di cassa o stampante fiscale) oppure su unità remota collegata alla cassa.

È possibile configurare l'archivio del dispositivo per poter impostare il numero di funzioni multiple più adatto alle caratteristiche del punto vendita. Per la programmazione dell'archivio contattare il vostro rivenditore.

Questa programmazione permette la stampa dell'elenco delle funzioni multiple presenti nell'archivio locale del dispositivo.

Accesso:

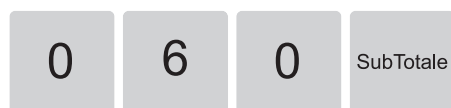

Struttura:

VALORE	DESCRIZIONE
Da funzione multipla (da 1 a n. max.)	Stampa della lista delle funzioni multiple programmate (vedere programmazione P061, paragrafo 12.24).
A funzione multipla (da 1 a n. max.)	



12.24 Creazione di una funzione multipla (P061)

Questa programmazione permette la creazione di una funzione multipla locale, cioè la memorizzazione nell'archivio del dispositivo della funzione multipla costituita da un numero di identificazione e dalle varie operazioni ad essa associate.

Accesso:

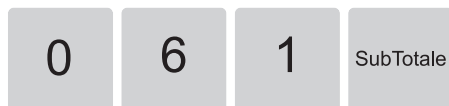

Struttura:

VALORE	DESCRIZIONE
# funzione multipla (da 1 a n. max.)	Inserimento del numero che identifica univocamente la funzione multipla (macro).
Codice (da 0 a 999999999999)	Associazione alla funzione multipla di un codice composto da un massimo di 12 cifre, utilizzabile per richiamare la funzione con il tasto FUNZIONE MULTIPLA GENERICA.
Abilita funzione	Abilita/disabilita l'uso della funzione multipla (macro).
Operatore abilitato	Abilita/disabilita l'uso della funzione multipla (macro) solo ad operatori abilitati, più precisamente: <ul style="list-style-type: none"> TUTTI OPERAT. = tutti gli operatori possono utilizzare la funzione multipla; SOLO OPER. ABIL. = la funzione multipla può essere utilizzata solamente dall'operatore abilitato.
Funzione (da 1 a 20)	Imposta le funzioni da associare alla funzione multipla (macro) mediante selezione oppure digitando le tre cifre del codice funzione (es. per pagamento in contanti digitare 102 + SUBTOTALE).



12.25 Cancellazione di una funzione multipla (P062)

Questa programmazione permette la cancellazione di funzioni multiple non più utilizzate.

Accesso:



Struttura:

VALORE	DESCRIZIONE
Da funzione multipla (da 1 a n. max.)	Cancellazione totale o parziale di un intervallo della lista delle funzioni multiple (macro) programmate sul dispositivo.
A funzione multipla (da 1 a n. max.)	È richiesta la conferma dell'operazione.

12.26 Fatture (P070)

Questa programmazione permette di impostare dei parametri relativi alle fatture che vengono emesse con il servizio di fatturazione elettronica.

Accesso:



Struttura:

VALORE	DESCRIZIONE
Sezionale fatture	Prefisso o un suffisso alfanumerico (max. 24 caratteri) che identifica la sezione di un documento fiscale e che verrà aggiunto al numero di fattura. Questa dicitura può risultare utile quando si intende distinguere i documenti emessi. Ad esempio, se si ha la stessa partita IVA ma più di un punto vendita, il sezionale della fattura permette di differenziare e di distinguere le fatture, evitando che vengano interpretate come duplicati.
Password fatture	Consente di impostare la password per poter accedere al servizio di fatturazione elettronica. Contattare il vostro rivenditore.



12.27 Lista programmazioni reparti (P100)

Questa programmazione permette di ottenere la stampa della lista completa delle opzioni particolari programmate per ciascun reparto.

Accesso:

1	0	0	SubTotale
---	---	---	-----------

Struttura:

VALORE	DESCRIZIONE
Lista programmazioni reparti	Stampa la lista completa delle opzioni particolari programmate per ciascun reparto.

12.28 Configurazione globale reparti (P110)

Questa programmazione permette la configurazione delle abilitazioni globali per tutti i reparti presenti sul dispositivo.

Accesso:

1	1	0	SubTotale
---	---	---	-----------

Struttura:

VALORE	DESCRIZIONE
Accumulo netto sconto subtotale	Abilita/disabilita il netto di sconti su subtotale sulle totalizzazioni memorizzate per i reparti.
Tipo gruppi stampa	Permette di stabilire come creare i gruppi di reparti per l'emissione di multiscontrini (gruppi multiscontrino, gruppi reparti).
Accumulo netto reparti	Permette di definire se le totalizzazioni memorizzate per i reparti devono essere al netto di sconti, maggiorazioni, ecc.



12.29 Programmazione reparti (P120)

Questa programmazione permette l'inserimento di tutti i parametri inerenti ogni singolo reparto, come ad es. la descrizione del reparto stesso nonché il prezzo associato, l'abilitazione o meno dell'operatore ad eseguire sconti, maggiorazioni o resi sul reparto, ecc.

Accesso:

1	2	0	SubTotale
---	---	---	-----------

Struttura:

VALORE	DESCRIZIONE
# reparto (da 1 a n. max.)	Inserimento del numero che identifica univocamente il reparto. ATTENZIONE: Il numero dei reparti dipende dal dispositivo.
Descrizione (<testo>)	Descrizione del reparto (max. 44 caratteri ognuna). ATTENZIONE: La lunghezza massima di ogni riga di descrizione dipende dal dispositivo.
Prezzo (da 0 a 9999999.99)	Prezzo del reparto.
Codice IVA reparto (da 1 a 12)	Associazione dell'aliquota IVA al reparto. ATTENZIONE: Questa programmazione può essere modificata solo dopo la stampa della chiusura fiscale Z01 e l'azzeramento dei contatori periodici Z20 e Z51. In caso di errori verificare la programmazione P042 (vedere paragrafo 12.22).
Reso automatico	Abilita/disabilita l'associazione esclusiva alla funzione di reso; ogni registrazione nel reparto così attivato, causa automaticamente l'effettuazione di un reso.
Decimali nel moltiplicatore	Abilita/disabilita l'uso dei decimali con il moltiplicatore di importo per la vendita di quantità decimali. Attivando questa impostazione il contapezzi memorizzerà la vendita come una unità per evitare confusioni nel dato stampato sullo scontrino.
Scontrino singolo	Abilita/disabilita la chiusura automatica dello scontrino alla registrazione del reparto nel caso in cui sia la prima effettuata.
Storno operatore abilitato	Abilita/disabilita uno o tutti gli operatori ad effettuare lo storno su questo reparto (vedere programmazione P320, paragrafo 12.42).



VALORE	DESCRIZIONE
Annullo operatore abilitato	Abilita/disabilita uno o tutti gli operatori ad effettuare l'annullo su questo reparto (vedere programmazione P320, paragrafo 12.42).
Sconti/maggiorazioni operatore abilitato	Abilita/disabilita uno o tutti gli operatori ad effettuare sconti/maggiorazioni su questo reparto (vedere programmazione P320, paragrafo 12.42).
Reso operatore abilitato	Abilita/disabilita uno o tutti gli operatori ad effettuare resi su questo reparto (vedere programmazione P320, paragrafo 12.42).
Reparto operatore abilitato	Permette di abilitare uno o tutti gli operatori ad effettuare la vendita di questo reparto (vedere programmazione P320, paragrafo 12.42).
Importo minimo (da 0 a 9999999.99)	Inserimento dell'importo minimo per il reparto.
Importo massimo (da 0 a 9999999.99)	Inserimento dell'importo massimo per il reparto.
Modalità sconto/maggiorazione (da 0 a n. max.)	Associa al reparto una determinata modalità di sconto/maggiorazione. In questo modo è possibile applicare automaticamente sconti o maggiorazioni alle vendite effettuate sul reparto prescelto. <div style="background-color: #e0e0e0; padding: 5px; margin-top: 10px;">ATTENZIONE: È possibile associare solo modalità di sconto/maggiorazione configurate come sconto o maggiorazione in percentuale su articolo ed aventi entità prestabilita.</div>
Funzione multipla (da 0 a n. max.)	Associa al reparto una determinata funzione multipla. In questo modo dopo la vendita sul reparto, viene mandata in esecuzione la funzione multipla ad esso associata (vedere paragrafo 19.7).
Prezzo 1 (da 0 a 9999999.99)	Inserimento del prezzo sul listino secondario.
Gruppi reparti (da 1 a n. max.)	Permette di raggruppare i reparti in dodici gruppi identificabili con numeri da 1 a n. max.. Gli importi registrati in reparti appartenenti ad uno stesso gruppo sono accumulati sia in un totalizzatore di gruppo sia nei singoli totalizzatori di reparto. I reparti appartengono per predefinitone al gruppo 1.
Gruppi multiscontrino (da 1 a n. max.)	Permette di raggruppare le registrazioni su reparto in venti gruppi di stampa (numerati da 1 a n. max.) che possono essere scelti secondo le esigenze dell'esercizio commerciale. I reparti appartengono per predefinitone al gruppo di stampa 1. Le registrazioni effettuate su reparti appartenenti al gruppo di stampa 1 non verranno stampate come multiscontrino.



12.30 Descrizione gruppi reparti (P131)

Questa programmazione permette di sostituire le descrizioni predefinite dei gruppi di reparti per totalizzazione (es. "GRUPPO REPARTI 1") con descrizioni personalizzate a seconda delle proprie esigenze.

Accesso:

1	3	1	SubTotale
---	---	---	-----------

Struttura:

VALORE	DESCRIZIONE
# gruppo reparti (da 1 a n. max.)	Inserimento del numero che identifica univocamente il gruppo reparto.
Descrizione (<testo>)	Inserimento della descrizione da associare al gruppo reparto.

12.31 Descrizione gruppi di stampa (P133)

Questa programmazione permette di sostituire le descrizioni predefinite dei gruppi di stampa per totalizzazione (es. "GRUPPO MULTI 1") con descrizioni personalizzate a seconda delle proprie esigenze.

Accesso:

1	3	3	SubTotale
---	---	---	-----------

Struttura:

VALORE	DESCRIZIONE
# gruppi multiscontrino (da 1 a n. max.)	Inserimento del numero che identifica univocamente il gruppo multiscontrino.
Descrizione (<testo>)	Inserimento della descrizione da associare al gruppo multiscontrino.



12.32 Lista programmazioni PLU (P200)

La gestione dei PLU (Price Look Up, articoli con prezzo preimpostato) è una delle funzioni che richiede più frequentemente interventi sui parametri di programmazione, come la variazione di articoli, di prezzi, ecc.

Questa programmazione permette di ottenere la stampa della lista completa delle opzioni particolari programmate per ciascun PLU.

Accesso:

2	0	0	SubTotale
---	---	---	-----------

Struttura:

VALORE	DESCRIZIONE
Lista programmazioni PLU	Stampa la lista completa delle possibili programmazioni dei PLU.

12.33 Elenco PLU (P201)

Questa programmazione permette di stampare un elenco dei PLU presenti nell'archivio locale del dispositivo. È possibile stampare anche solo un intervallo di codici, selezionando il numero iniziale ed il numero finale dei codici PLU desiderati.

Accesso:

2	0	1	SubTotale
---	---	---	-----------

Struttura:

VALORE	DESCRIZIONE
Da codice (da 0 a 999999999999)	Stampa l'elenco dei PLU da codice a codice.
A codice (da 0 a 999999999999)	



12.34 Creazione PLU (P220)

Questa programmazione permette la programmazione di tutti i parametri inerenti ogni singolo PLU, come ad es. la descrizione del PLU stesso nonché il prezzo associato, l'associazione del PLU ad un reparto specifico, ecc.

Accesso:

2	2	0	SubTotale
---	---	---	-----------

Struttura:

VALORE	DESCRIZIONE
Codice (da 0 a 999999999999)	Inserimento del numero che identifica univocamente il PLU.
Descrizione (<testo>)	Inserimento della descrizione PLU.
Prezzo PLU (da 0 a 9999999.99)	Inserimento del prezzo dell'articolo basato sul listino standard (listino 0). Se il prezzo di un PLU non viene memorizzato (cioè, resta uguale a zero), all'atto della registrazione il dispositivo chiederà la digitazione del prezzo (opzionale).
Reparto associato	Selezione del reparto da associare al PLU. Il PLU erediterà le limitazioni, gli automatismi e gli archivi gestionali del reparto associato.
IVA PLU (da 1 a n. max.)	Selezione dell'aliquota IVA da applicare al PLU, diversa da quella del reparto ad esso associato (opzionale).
Prezzo 1 (da 0 a 9999999.99)	Inserimento del prezzo sul listino secondario.
Modalità sconto/maggiorazione (da 0 a n. max.)	Selezione dello sconto/maggiorazione da applicare al PLU, diversa da quella del reparto ad esso associato (opzionale). 0 = funzione disabilitata
Funzione multipla (da 0 a n. max.)	Selezione della funzione multipla da applicare al PLU, diversa da quella del reparto ad esso associato (opzionale). 0 = funzione disabilitata
Residuo a magazzino	Inserimento della quantità di articoli che sono disponibili a magazzino.



12.35 PLU diretti (P221)

Questa programmazione permette di associare un codice PLU ad un tasto in modo da poterlo richiamare direttamente da tastiera. Ovviamente, è indispensabile che il PLU in questione sia già stato inserito nell'archivio PLU del dispositivo e che sia presente in tastiera il tasto PLU diretto desiderato oppure la funzione per poter richiamare i PLU diretti non presenti in tastiera.

Accesso:



Struttura:

VALORE	DESCRIZIONE
# PLU diretto (da 1 a n. max.)	Associazione di un codice PLU ad un tasto in modo da poterlo richiamare direttamente da tastiera.
Codice (da 0 a 999999999999)	Inserimento del numero che identifica univocamente il PLU diretto.

12.36 Cancellazione parziale PLU (P290)

Questa programmazione permette di cancellare i PLU compresi entro una gamma di codici PLU prestabilita.

Accesso:



Struttura:

VALORE	DESCRIZIONE
Da codice (da 1 a 999999999999)	Cancellazione parziale dei PLU impostati (da codice a codice). È necessario prima eseguire un azzeramento PLU periodo (Z21, vedere paragrafo 11.5) ed un azzeramento fiscale (Z01, vedere paragrafo 11.3).
A codice (da 1 a 999999999999)	



12.37 Cancellazione totale archivio PLU (P291)

Questa programmazione permette di cancellare tutti i dati relativi ai PLU memorizzati nell'archivio locale del dispositivo.

ATTENZIONE:

Questa programmazione può essere eseguita solo dopo una chiusura fiscale Z01 (vedere [paragrafo 11.3](#)).

Accesso:

2	9	1	SubTotale
---	---	---	-----------

Struttura:

VALORE	DESCRIZIONE
Cancellazione totale archivio PLU	Cancellazione di tutto l'archivio dei PLU. È richiesta la conferma dell'operazione. ATTENZIONE: La programmazione provoca la cancellazione totale dell'intero archivio PLU senza possibilità di recuperarlo.

12.38 Lista programmazioni operatori (P300)

Questa programmazione permette di stampare un elenco delle possibili programmazioni inerenti gli operatori.

Accesso:

3	0	0	SubTotale
---	---	---	-----------

Struttura:

VALORE	DESCRIZIONE
Lista programmazioni operatori	Stampa della lista delle possibili programmazioni inerenti gli operatori.



12.39 Elenco clienti (P302)

Questa programmazione permette di stampare un elenco dei clienti presenti nell'archivio locale del dispositivo. È possibile stampare anche solo i dati relativi a clienti compresi entro un intervallo di codici prestabilito, selezionando il codice iniziale ed il codice finale cliente desiderati.

Accesso:

3	0	2	SubTotale
---	---	---	-----------

Struttura:

VALORE	DESCRIZIONE
Da codice (da 0 a 999999999999)	Stampa della lista dei clienti programmati da codice a codice.
A codice (da 0 a 999999999999)	

12.40 Abilita gestione operatori (P310)

Questa programmazione permette di abilitare la gestione degli operatori.

ATTENZIONE:

L'attivazione della gestione degli operatori genera automaticamente l'attivazione dell'operatore codice 99, denominato SUPERVISORE (operatore 1), che per definizione si intende abilitato ad esercitare tutte le funzioni.

Accesso:

3	1	0	SubTotale
---	---	---	-----------

Struttura:

VALORE	DESCRIZIONE
Abilita gestione operatori	Abilita/disabilita la gestione degli operatori.



12.41 Configurazione gestione clienti (P312)

Questa programmazione permette di stampare un elenco dei clienti presenti nell'archivio locale del dispositivo. È possibile stampare anche solo i dati relativi a clienti compresi entro un intervallo di codici prestabilito, selezionando il codice iniziale ed il codice finale cliente desiderati.

Accesso:

3	1	2	SubTotale
---	---	---	-----------

Struttura:

VALORE	DESCRIZIONE
Funzione multipla scontrino/pagamento	Selezione del tipo di esecuzione della funzione multipla associata al cliente (vedere programmazione P340, paragrafo 12.44), ovvero dopo l'apertura scontrino oppure durante il pagamento.
Scontrino parlante	Abilita/disabilita la stampa del solo codice fiscale o partita IVA del cliente richiamato sullo scontrino.



12.42 Codice/sigla accesso operatore (P320)

Questa programmazione permette la programmazioni di una serie di impostazioni per ciascuno degli operatori disponibili sul dispositivo, come ad es. il codice operatore, la password, la determinazione dell'accesso temporaneo o della serie di azioni che l'operatore è abilitato a compiere, ecc.

Accesso:

3	2	0	SubTotale
---	---	---	-----------

Struttura:

VALORE	DESCRIZIONE
# operatore (da 1 a n. max.)	Numero progressivo dell'operatore. Dell'operatore 1 è possibile solo modificare parametri come password e/o descrizione.
Codice (da 0 a n. max.)	Inserimento del codice dell'operatore.
Password (da 000 a 999)	Inserimento della password per l'operatore. Impostando 000 non viene attivata la password ed il dispositivo accetterà qualsiasi sequenza di 3 cifre digitata.
Descrizione (<testo>)	Inserimento della descrizione dell'operatore.
Operatore temporaneo	Permette di impostare l'operatore come temporaneo o non temporaneo. L'operatore temporaneo autorizza temporaneamente l'utilizzatore del dispositivo ad eseguire determinate operazioni (ad es. resi, storni, annulli, sconti/maggiorazioni, ecc.).
Programmazione operatori	Abilita/disabilita l'operatore ad accedere alla programmazione P320.
Assetto programmazione	Abilita/disabilita l'operatore ad accedere all'assetto di programmazione.
Assetto chiusura	Abilita/disabilita l'operatore ad accedere all'assetto di chiusura.
Assetto lettura	Abilita/disabilita l'operatore ad accedere all'assetto di lettura.
Assetto registrazione	Abilita/disabilita l'operatore ad accedere all'assetto di registrazione.
Resi	Abilita/disabilita l'operatore ad effettuare i resi.
Storni	Abilita/disabilita l'operatore ad effettuare gli storni.
Pagamenti	Abilita/disabilita l'operatore ad utilizzare modalità di pagamento che sono state programmate come riservate (vedere programmazione P520, paragrafo 12.54).
Sconti/maggiorazioni	Abilita/disabilita l'operatore ad applicare sconti e maggiorazioni nei reparti programmati con SCONTO E MAGGIORAZIONE RISERVATI (vedere programmazione P420, paragrafo 12.49).



VALORE	DESCRIZIONE
Reparto	Abilita/disabilita l'operatore ad utilizzare reparti che sono stati programmati come riservati (vedere programmazione P120, paragrafo 12.29).
Sconti/maggiorazioni subtotale	Abilita/disabilita l'operatore ad applicare sconti e maggiorazioni sul subtotale di uno scontrino (vedere programmazione P410, paragrafo 12.48).
Annullo	Abilita/disabilita l'operatore ad utilizzare la funzione di annullo nei reparti programmati con ANNULLO RISERVATO (vedere programmazione P120, paragrafo 12.29).
Cancella dati	Abilita/disabilita l'operatore alla cancellazione di dati periodici (es. azzeramento Z20, paragrafo 11.4).
Azzeramenti periodo	Abilita/disabilita l'operatore ad effettuare azzeramenti periodici.
Totalizzatori operatori	Abilita/disabilita l'operatore ad effettuare azzeramenti dei totalizzatori operatore (vedere azzeramento Z92, paragrafo 11.10).
Report operatori	Abilita/disabilita l'operatore ad emettere rapporti, secondo le modalità descritte di seguito: <ul style="list-style-type: none">• ABILITATO = l'operatore può emettere tutti i rapporti, compresi quelli relativi alle attività degli operatori;• DISABILITATO =, l'operatore non può né emettere il rapporto generale operatori X90 né il rapporto per operatore specifico X91, mentre può emettere il rapporto operatore attivo X92 e tutti i rapporti non relativi ad attività degli operatori.
Chiusura fiscale	Abilita/disabilita l'operatore ad effettuare la chiusura fiscale (vedere azzeramento Z01, paragrafo 11.3).
Funzioni multiple	Abilita/disabilita l'operatore all'utilizzo delle funzioni multiple che sono state programmate come RISERVATE (vedere programmazione P061, paragrafo 12.24).



12.43 Cancellazione totale operatori (P323)

Questa programmazione permette di cancellare tutti i dati relativi agli operatori memorizzati nell'archivio locale del dispositivo.

Accesso:



Struttura:

VALORE	DESCRIZIONE
Cancellazione totale operatori	<p>Cancellazione di tutto l'archivio degli operatori. È richiesta la conferma dell'operazione.</p> <p>ATTENZIONE: La programmazione provoca la cancellazione totale dell'intero archivio operatori senza possibilità di recuperarlo.</p>



12.44 Dati cliente (P340)

Questa programmazione permette l'inserimento di tutti i dati inerente il cliente.

Accesso:

3	4	0	SubTotale
---	---	---	-----------

Struttura:

VALORE	DESCRIZIONE
# codice (da 1 a 999999999999)	Inserimento del numero che identifica univocamente il cliente (max. 12 cifre).
Abilita	Abilita/disabilita la gestione del cliente.
Nome (<testo>)	Inserimento del nome del cliente (max. 44 caratteri).
Indirizzo (<testo>)	Inserimento dell'indirizzo del cliente (max. 44 caratteri).
Città (<testo>)	Inserimento della città del cliente (max. 44 caratteri).
Paese (<testo>)	Inserimento del Paese/Stato del cliente (max. 44 caratteri).
Provincia (<testo>)	Inserimento della provincia del cliente (max. 2 caratteri).
C.A.P. (<testo>)	Inserimento del Codice di Avviamento Postale del cliente (max. 5 cifre).
Cod. fisc./P. IVA	Inserimento del codice fiscale o della partita IVA del cliente. L'esattezza del codice fiscale o della partita IVA viene controllata automaticamente dal dispositivo.
Listino PLU	Associazione del cliente al listino del reparto/PLU (vedere paragrafo 12.29 programmazione P120 e paragrafo 12.34 programmazione P220). <ul style="list-style-type: none">• 0 = listino prezzi 0• 1 = listino prezzi 1
Funzione multipla (da 0 a n. max.)	Selezione del numero della funzione multipla da associare al cliente (vedere programmazione P061, paragrafo 12.24). 0 = nessuna funzione
Max credito (da 0 a 9999999.99)	Inserimento del credito massimo.



12.45 Cancellazione parziale clienti (P390)

Questa programmazione permette di cancellare i clienti compresi entro una gamma di codici cliente prestabilita.

Accesso:

3	9	0	SubTotale
---	---	---	-----------

Struttura:

VALORE	DESCRIZIONE
Da codice (da 1 a 999999999999)	Cancellazione parziale dei clienti impostati (da codice a codice).
A codice (da 1 a 999999999999)	

12.46 Cancellazione totale archivio clienti (P391)

Questa programmazione permette di cancellare tutti i dati relativi ai clienti memorizzati nell'archivio locale del dispositivo.

ATTENZIONE:

Questa programmazione può essere eseguita solo dopo una chiusura fiscale Z01 (vedere [paragrafo 11.3](#)).

Accesso:

3	9	1	SubTotale
---	---	---	-----------

Struttura:

VALORE	DESCRIZIONE
Cancellazione totale clienti	<p>Cancellazione di tutto l'archivio dei clienti. È richiesta la conferma dell'operazione.</p> <p>ATTENZIONE: La programmazione provoca la cancellazione totale dell'intero archivio clienti senza possibilità di recuperarlo.</p>



12.47 Lista programmazioni sconti/maggiorazioni (P400)

Questa programmazione permette la stampa delle opzioni programmate per le modalità di sconto/maggiorazione.

Accesso:

4	0	0	SubTotale
---	---	---	-----------

Struttura:

VALORE	DESCRIZIONE
Lista programmazioni sconti/maggiorazioni	Stampa della lista delle programmazioni degli sconti/maggiorazioni.

12.48 Sconto su subtotale (P410)

Questa programmazione permette di stabilire l'importo (valore del subtotale) al quale scatta l'applicazione dello sconto promozionale, la cui entità è determinata mediante l'associazione ad una modalità di sconto/maggiorazione.

Accesso:

4	1	0	SubTotale
---	---	---	-----------

Struttura:

VALORE	DESCRIZIONE
Importo totale scontrino (da 0 a 9999999.99)	<p>Programmazione dell'importo (valore del subtotale) al quale scatta l'applicazione dello sconto promozionale, la cui entità è determinata mediante l'associazione ad una modalità di sconto/maggiorazione.</p> <p>ATTENZIONE: È possibile associare solo modalità di sconto/maggiorazione configurate come sconto o maggiorazione in percentuale su subtotale ed aventi entità prestabilita.</p>
Modalità sconto/maggiorazione (da 0 a n. max.)	Associa la modalità di sconto/maggiorazione prescelta su subtotale.



12.49 Programmazione sconto/maggiorazione (P420)

Questa programmazione permette di sostituire le descrizioni predefinite delle modalità di sconto/maggiorazione (es. "SCONTO ART.") con descrizioni personalizzate a seconda delle proprie esigenze.

Inoltre è possibile associare alle modalità di sconto/maggiorazione un'entità fissa prestabilita (come importo monetario o come percentuale, a seconda di come sono state predisposte le singole modalità di sconto/maggiorazione).

L'entità massima dello sconto/maggiorazione (in percentuale o in valore monetario a seconda di come sono state predisposte le singole modalità di sconto/maggiorazione) è limitabile attraverso l'apposito valore della programmazione.

Accesso:

4	2	0	SubTotale
---	---	---	-----------

Struttura:

VALORE	DESCRIZIONE
Sconto/maggiorazione (da 1 a n. max.)	Inserimento del numero identificativo della modalità di sconto/maggiorazione prescelta.
Abilita	Abilita/disabilita l'utilizzo della modalità di sconto/maggiorazione prescelta.
Descrizione (<testo>)	Inserimento della descrizione della modalità di sconto/maggiorazione (max. 28 caratteri ognuna).
Percentuale/valore	Selezione della modalità prescelta come sconto/maggiorazione in percentuale oppure in valore (cioè, come importo monetario). La scelta di una o dell'altra voce influirà sui successivi valori "Max. importo/max. percentuale" e "Importo/percentuale".
Sconto/maggiorazione	Selezione della modalità prescelta come sconto o come maggiorazione.
Articolo/subtotale	Selezione della modalità prescelta come sconto/maggiorazione su singolo articolo oppure su subtotale dello scontrino.
Max. importo/max. percentuale (da 0 a 9999999.99 / da 0 a 99.99%)	Limitazione dell'entità massima dello sconto/maggiorazione (in valore monetario o come percentuale, a seconda di come sono state predisposte le singole modalità di sconto/maggiorazione). Se precedentemente è stata scelta la modalità sconto/maggiorazione in percentuale, sarà possibile impostare la percentuale massima, mentre il parametro "Max. importo" non sarà modificabile (e viceversa). A display apparirà il messaggio "PARAMETRO SOLA LETTURA" quando si tenterà di immettere un valore nel parametro di sola lettura. 0 = disabilita max. percentuale.
Importo/percentuale (da 0 a 9999999.99 / da 0 a 99.99%)	Permette di impostare un'entità fissa prestabilita (in valore monetario o come percentuale, a seconda di come sono state predisposte le singole modalità di sconto/maggiorazione). Se precedentemente è stata scelta la modalità sconto/maggiorazione in percentuale, sarà possibile impostare la percentuale mentre il parametro "Importo" non sarà modificabile (e viceversa). A display apparirà il messaggio "PARAMETRO SOLA LETTURA" quando si tenterà di immettere un valore nel parametro di sola lettura.



12.50 Lista programmazioni operazioni cassa (P500)

Per le operazioni di cassa, il dispositivo consente di programmare le seguenti opzioni:

- personalizzazione delle modalità di pagamento;
- personalizzazione, abilitazioni generali e limitazioni per operazioni quali resto, storni, resi e annulli, abilitazione della gestione degli arrotondamenti scontrino e abilitazione della virgola automatica;
- arrotondamento automatico degli importi totali
- contabilizzazione delle giacenze di cassa (tale funzione è necessariamente collegata all'utilizzo delle funzioni entrate ed uscite di cassa);
- personalizzazione del messaggio di cortesia sul display cliente;
- possibilità di configurare l'archivio del dispositivo per poter impostare il numero delle modalità di pagamento più adatti alle caratteristiche dell'esercizio commerciale;
- possibilità di effettuare cambi valuta;
- possibilità di abilitare o meno l'accesso alle memorie agli utenti del dispositivo.

Questa programmazione permette di stampare la lista delle programmazioni inerenti le operazioni di cassa.

Accesso:



Struttura:

VALORE	DESCRIZIONE
Lista programmazioni operazioni cassa	Stampa della lista completa delle programmazioni inerenti le operazioni di cassa.



12.51 Messaggio display cliente (P501)

Questa programmazione permette di cancellare tutti i dati relativi ai clienti memorizzati nell'archivio locale del dispositivo.

Accesso:



Struttura:

VALORE	DESCRIZIONE
Messaggio (<testo>)	Inserimento del messaggio che viene mostrato sul display cliente quando il dispositivo è in modalità inattiva. Con più di 20 caratteri il messaggio è scorrevole, al di sotto dei 20 caratteri il messaggio rimane fisso e centrato.



12.52 Abilita gestione fondo cassa (P510)

Questa programmazione permette di mantenere contabilizzata la quantità di denaro presente nel cassetto (fondo cassa). Ovviamente, i movimenti di denaro al di fuori di una vendita devono essere effettuati utilizzando sempre le funzioni di entrata/uscita di cassa.

Mediante questa programmazione sarà possibile abilitare il dispositivo in modo che, ad ogni chiusura fiscale giornaliera, il totale della quantità di denaro incassato durante la giornata venga trasferito nel totalizzatore delle entrate e accumulato nel totalizzatore della giacenza di denaro (fondo cassa). Pertanto non avviene l'azzeramento automatico della giacenza di denaro in cassa che sarebbe normalmente previsto ad ogni chiusura fiscale giornaliera.

Abilitando quindi l'apposita funzione, ad ogni chiusura fiscale giornaliera il totalizzatore dei crediti non viene azzerato.

Accesso:

5	1	0	SubTotale
---	---	---	-----------

Struttura:

VALORE	DESCRIZIONE
Fondo cassa	Contabilizzazione dell'entrate. Abilita/disabilita l'azzeramento del fondo cassa alla chiusura fiscale. <ul style="list-style-type: none">• ABILITATO = il denaro incassato durante la giornata viene trasferito nel totalizzatore delle entrate (fondo cassa) e accumulato nel totalizzatore della giacenza di denaro.• DISABILITATO = la chiusura fiscale azzeri i contatori.
Recupero crediti	Contabilizzazione del recupero crediti. Abilita/disabilita l'azzeramento del totalizzatore dei crediti alla chiusura fiscale. Il totalizzatore in questione viene decrementato mediante l'utilizzo della funzione recupero credito.



12.53 Configurazione operazioni di cassa (P519)

Questa programmazione permette la configurazione dei parametri inerenti le operazioni di cassa quali resi, storni, annulli, arrotondamenti su totale, virgola decimale, ecc.

Accesso:

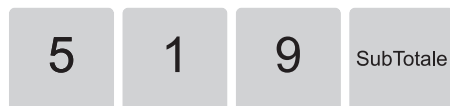

Struttura:

VALORE	DESCRIZIONE
Funzione reso	Abilita/disabilita la funzione di reso.
Max. importo resi (da 0 a 9999999.99)	Inserimento dell'importo massimo dei resi.
Descrizione reso (<testo>)	Inserimento della descrizione (max. 30 caratteri) della funzione di reso (impostazione predefinita "**** RESO").
Funzione storno	Abilita/disabilita la funzione di storno.
Max. importo storni (da 0 a 9999999.99)	Inserimento dell'importo massimo degli storni.
Descrizione storno (<testo>)	Inserimento della descrizione (max. 30 caratteri) dello storno (impostazione predefinita "***** STORNO").
Funzione annullo	Abilita/disabilita la funzione di annullo.
Descrizione annullo (<testo>)	Inserimento della descrizione (max. 30 caratteri) dell'annullo (impostazione predefinita "***** RETTIFICA").
Arrotondamento su totale	<p>Abilita/disabilita l'arrotondamento dell'importo di una transazione pagata con pagamento in contanti, per eccesso o per difetto, al multiplo di cinque centesimi più vicino, ad esempio:</p> <ul style="list-style-type: none"> • 1.2 centesimi = arrotonda a 0 centesimi • 3.4 centesimi = arrotonda a 5 centesimi • 6.7 centesimi = arrotonda a 5 centesimi • 8.9 centesimi = arrotonda a 10 centesimi <p>Una volta effettuato l'arrotondamento verrà aggiunta la voce "Arro. DL. N.50/2017 <importo arrotondamento>" sul documento commerciale sotto al logotipo fiscale, con il segno opportuno (positivo o negativo).</p>
Max. importo resto (da 0 a 9999999.99)	Inserimento di un limite sull'importo del resto che viene dato (ad es. per evitare la digitazione di importi eccessivamente alti).
Virgola decimale	Selezione della modalità, manuale o automatica, della gestione della virgola decimale.
Tessera sanitaria	Abilita/disabilita la gestione della tessera sanitaria del SSN (Sistema Sanitario Nazionale).



VALORE	DESCRIZIONE
Beep di fine PDF	Abilita/disabilita il segnale acustico di avviso quando viene creato uno scontrino dematerializzato (file PDF).
Ventilazione IVA	Abilita/disabilita una modalità particolare di trasmissione dei corrispettivi IVA all'Agenzia delle Entrate (vedere paragrafo 13.9).



12.54 Modalità di pagamento (P520)

Questa programmazione permette la personalizzazione delle modalità di pagamento.

Accesso:

5	2	0	SubTotale
---	---	---	-----------

Struttura:

VALORE	DESCRIZIONE
# modalità pagamento (da 1 a n. max.)	Inserimento del numero della modalità di pagamento.
Abilita	Abilita/disabilita l'utilizzo della modalità di pagamento prescelta.
Descrizione (<testo>)	Permette di inserire la descrizione della modalità di pagamento (max. 44 caratteri).
Non riscosso	Abilita/disabilita l'accumulo degli importi attribuiti alla modalità di pagamento nel totalizzatore dei corrispettivi non riscossi.
Credito	Abilita/disabilita il tipo di pagamento a credito.
Pagamento elettronico	Abilita/disabilita il tipo di pagamento elettronico.
Apertura cassetto	Abilita/disabilita l'apertura del cassetto rendiresto.
Obbligo di subtotale	Abilita/disabilita l'obbligo di pressione del tasto SUBTOTALE prima di totalizzare una vendita con la modalità di pagamento.
Operatore abilitato	Abilita/disabilita l'utilizzo solo da un operatore abilitato o da tutti gli operatori della modalità di pagamento in questione.
Max importo (da 0 a 9999999.99)	Inserimento del valore massimo dell'importo del pagamento prescelto. 0 = max. importo disabilitato.
Importo (da 0 a 9999999.99)	Inserimento dell'importo del pagamento prescelto. 0 = importo disabilitato.
Commissione modalità di pagamento (da 0 a 99.99%)	Inserimento dell'importo percentuale della commissione che verrà totalizzato ad ogni utilizzo della modalità di pagamento ed evidenziato nel rapporto finanziario generale (vedere lettura X10, paragrafo 10.8).



12.55 Rapporto cambio valuta (P530)

In aggiunta alla valuta locale, il dispositivo è in grado di gestire sino a quattro valute diverse.

In sede di programmazione, le valute diverse sono convenzionalmente identificate con un numero (da 1 a 4). Per tali valute è possibile impostare i seguenti dati:

- rapporto di cambio: deve essere inteso come numero di unità monetarie diverse corrispondente ad una unità monetaria locale (ad es.: 0.98 USD = 1 EUR; 1936.27 ITL = 1 EUR);
- descrizione della valuta: per ognuna delle valute è possibile immettere una descrizione alfanumerica;
- rapporto di cambio: indica il rapporto di prezzo esistente fra due valute. Rappresenta, in altre parole, il tasso al quale vengono scambiate le monete. Per definizione, questo valore esprime il numero di unità di moneta estera che possono essere acquistate con un'unità di valuta domestica e viceversa;
- decimali in valuta: consente di stabilire quanti decimali deve avere l'importo totale dopo la conversione nella valuta diversa.

Attraverso questa programmazione è possibile impostare tutti i parametri sopracitati.

Accesso:

5	3	0	SubTotale
---	---	---	-----------

Struttura:

VALORE	DESCRIZIONE
# codice valuta (da 1 a 4)	Inserimento del numero del codice valuta.
Descrizione (<testo>)	Inserimento della descrizione del cambio valuta.
Rapporto cambio (da 0 a 999999)	Inserimento del rapporto del cambio valuta.
Decimali valuta (da 0 a 2)	Selezione della quantità di decimali del rapporto di cambio valuta.



12.56 Digita password utente (P550)

Questa programmazione permette di abilitare o meno l'utente alla stampa di rapporti inerenti le memorie permanenti (di dettaglio oppure di riepilogo) presenti sul dispositivo.

Accesso:



Struttura:

VALORE	DESCRIZIONE
Abilita accesso memorie	<p>Abilita/disabilita la stampa dei rapporti inerenti le memorie permanenti (di dettaglio o di riepilogo, vedere capitolo 10).</p> <ul style="list-style-type: none">• ABILITATA = permette la stampa di tutti i rapporti statistici e gestionali;• DISABILITATA = impedisce la stampa dei rapporti statistici e gestionali inerenti le memorie; in questo caso quando si tenterà di stampare un rapporto inerente le memorie, il dispositivo visualizzerà a display il messaggio "ACCESSO MEM. PROIBITO". <p>La password di default è 00000 (5 volte zero). Per impostare una password differente, utilizzare la programmazione P551 (vedere paragrafo 12.57).</p>



12.57 Cambio password utente (P551)

Questa programmazione permette di cambiare la password (impostata o di default) che abilita o meno l'utente alla stampa di rapporti inerenti le memorie permanenti (di dettaglio oppure di riepilogo) presenti sul dispositivo.

Accesso:

5	5	1	SubTotale
---	---	---	-----------

Struttura:

VALORE	DESCRIZIONE
Password	Inserimento della password di default (00000) oppure dell'attuale password utilizzata per l'abilitazione dell'accesso alle memorie (vedere programmazione P550, paragrafo 12.56).
Nuova password	Inserimento della nuova password desiderata.
Conferma password	Conferma della nuova password immessa.



12.58 Verifica connessioni (P698)

I dispositivi telematici mettono a disposizione una programmazione specifica utile a testare le connessioni di rete con i server remoti dai quali effettuare il download del firmware aggiornato. Quando l'esito della verifica connessione è positivo, i server permettono di poter usufruire di tutte le funzionalità telematiche del dispositivo.

Accesso:



Struttura:

VALORE	DESCRIZIONE
Verifica connessioni	Verifica delle connessioni di rete del dispositivo con i server remoti. È richiesta la conferma dell'operazione.

Se l'esito è positivo, viene stampato il seguente documento gestionale:

DOCUMENTO GESTIONALE	
VERIFICA CONNESSIONI	
DHCP	ABILITATO
INDIRIZZO IP	<xxx.xxx.xxx.xxx>
MASCHERA SUBNET	<xxx.xxx.xxx.xxx>
GATEWAY	<xxx.xxx.xxx.xxx>
DNS	<xxx.xxx.xxx.xxx>

Connessioni ai server:	<ESITO POSITIVO>

<data> <ora>	<#DOC. GES.>
NUMERO DI MATRICOLA:	<matr. fiscale>
DOCUMENTO GESTIONALE	



12.59 Servizi telematici (P699)

Questa programmazione permette di accedere ad una serie di impostazioni e funzionalità all' esercente o al tecnico preposto dell'assistenza. Tali impostazioni sono suddivise in menù distinti, a seconda dell'utilizzatore (tecnico oppure esercente).

Accesso:

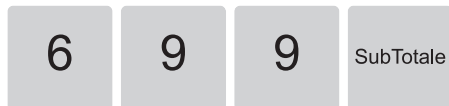

Struttura:

VALORE	DESCRIZIONE
LISTA PARAMETRI	<p>Permette la stampa della lista dei parametri telematici e delle voci relative alla licenza prevista per il telematico o relative alla lotteria degli scontrini:</p> <ul style="list-style-type: none"> • VERSIONE TELEMATICA[V7] • LICENCE_CLASS(FW) • LICENCE_BYPASS(FW) • LICENCE_ENABLED(FM)
MENU TECNICO	
Genera chiave privata	<p>Generazione di una coppia di chiavi crittografiche, una pubblica ed una privata. La chiave privata viene salvata nella memoria permanente di riepilogo del dispositivo. È richiesta la conferma dell'operazione.</p>
Censimento	<p>Invio all'Agenzia delle Entrate di una richiesta di certificato dispositivo tramite un file con estensione XML, firmato dal fabbricante. È richiesta la conferma dell'operazione.</p>
Attivazione	<p>Associazione del dispositivo all'esercente accreditato. È richiesta la conferma dell'operazione.</p>
Intervento tecnico	<p>Selezione del tipo d'intervento tecnico:</p> <ul style="list-style-type: none"> • INIZIO PROCEDURA: abilita il tecnico ad iniziare l'intervento; • FINE PROCEDURA: abilita il tecnico a finire la procedura di intervento; • FW-UPGRADE: permette di effettuare l'aggiornamento del firmware; • FORCE UPGRADE: forza la verifica della presenza di un eventuale aggiornamento del firmware. <p>È richiesta la conferma dell'operazione.</p>
Evento	<p>Selezione di un evento che può verificarsi durante la vita del dispositivo:</p> <ul style="list-style-type: none"> • FUORI SERVIZIO: memoria esaurita, malfunzionamento, magazzino, altro; • DISATTIVAZIONE: cessione, furto, altro; • DISMISSIONE: smaltimento, memoria permanente di dettaglio, altro. <p>È richiesta la conferma dell'operazione.</p>
Sincronizza data/ora	<p>Abilita/disabilita la sincronizzazione della data e dell'ora con il server.</p>



VALORE	DESCRIZIONE
Parametri upgrade	Impostazione dei parametri del concessionario e dell'esercente utili per eseguire l'aggiornamento del firmware da remoto (vedere paragrafo 13.10). È richiesta la conferma dell'operazione.
Lotteria	Abilita/disabilita le lotterie (vedere capitolo 14) ed imposta i parametri dell'invio dei dati al server dell'Agenzia delle Entrate: <ul style="list-style-type: none">• ATTIVAZIONE: attiva il servizio lotteria degli scontrini e/o lotteria istantanea;<ul style="list-style-type: none">– DATA LOTTERIA: per attivare nell'immediato la lotteria degli scontrini, inserire 000000 (6 volte zero) quando viene richiesta la data di attivazione lotteria <ggmmaa>, altrimenti inserire la data futura di attivazione.– DATA LOTTERIA ISTANTANEA: per attivare nell'immediato la lotteria istantanea, inserire 000000 (6 volte zero) quando viene richiesta la data di attivazione lotteria istantanea <ggmmaa>, altrimenti inserire la data futura di attivazione.• DISATTIVAZIONE: disattiva il servizio lotteria degli scontrini;• INVIO SINCRONO: permette di selezionare un intervallo di tempo tra quelli proposti (da 1 a 9 ore) oppure disabilitarlo (MAI), utile alla trasmissione dei dati al server dell'Agenzia delle Entrate. È richiesta la conferma dell'operazione.
MENU ESERCENTE	
Forza invio Z pendenti	Forzatura dell'invio dei file XML (Z-report) rimasti in sospeso (vedere paragrafo 13.6). È richiesta la conferma dell'operazione.
Export Z pendenti	Esportazione dei file XML (Z-report) rimasti in sospeso (vedere paragrafo 13.6). È richiesta la conferma dell'operazione.
Elimina Z fallite	Permette l'eliminazione dei file XML (Z-report) che non sono stati inviati. È richiesta la conferma dell'operazione.
Report	Selezione del tipo di stampa dei report dei documenti effettuati (vedere paragrafo 13.5): <ul style="list-style-type: none">• REPORT ID GLOBALE: rapporto dei documenti effettuati con esito positivo o esportati;• REPORT ID PER NUMERO: rapporto dei documenti effettuati per numero (da ID n. xxxx a ID n. xxxx) con esito positivo;• REPORT ID PER DATA: rapporto dei documenti effettuati per data (da <ggmmaa> a <ggmmaa>) con esito positivo;• REPORT FILE SOSPESI: rapporto dei documenti in attesa di essere inviati, falliti o esportati;• REPORT PRINT Z (XML): rapporto di tutte le chiusure effettuate con il dettaglio dei files XML e relativi files di risposta;• REPORT STATO MEMORIA DI RIEPILOGO: rapporto dello stato della memoria permanente di riepilogo;• REPORT MEMORIA DI RIEPILOGO IN XML: creazione del file XML con il riepilogo dello stato della memoria permanente di riepilogo;• REPORT MEMORIA DETTAGLIO IN XML: creazione del file XML con il riepilogo dello stato della memoria permanente di dettaglio;



VALORE	DESCRIZIONE
(segue) Report	<ul style="list-style-type: none">REPORT BACKUP Z PER NUMERO: riservato;REPORT BACKUP Z PER DATA: riservato;REPORT PDF COPIA SCONTRINO: ristampa elettronica (non stampa cartacea) non fiscale di un documento dematerializzato. È richiesta la conferma dell'operazione.
Lotteria	<p>Permette all' esercente di usufruire di alcune funzionalità correlate alla lotteria degli scontrini (vedere capitolo 14):</p> <ul style="list-style-type: none">INVIO PENDENTI: forza l'invio dei dati pendenti al server dell'Agenzia delle Entrate;EXPORT DOCUMENTI: permette l'esportazione in formato XML dei files pendenti;REPORT ACCETTATI: stampa un documento di riepilogo dei file accettati;REPORT PENDENTI: stampa un documento del riepilogo dei file pendenti (ancora in attesa di invio al server dell'Agenzia delle Entrate);REPORT RIFIUTATI: stampa un documento di riepilogo dei file che sono stati rifiutati dal server dell'Agenzia delle Entrate;REPORT GLOBALE: stampa un documento di riepilogo globale dei dati lotteria. È richiesta la conferma dell'operazione. <p>Per ogni voce è possibile indicare un intervallo di chiusure fiscali (da 1 a 2500) oppure un intervallo di scontrini (da scontrino 1 a 9999).</p> <div style="background-color: #e0e0e0; padding: 5px;"><p>ATTENZIONE: È possibile che il dispositivo impieghi molto tempo per la stampa dei dati di intervalli molto lunghi.</p></div>
Modo demo	<p>Modalità che permette di eseguire operazioni ed emettere scontrini senza che i dati vadano ad intaccare i contenuti della memoria permanente di dettaglio e/o della memoria permanente di riepilogo (vedere paragrafo 13.8).</p> <ul style="list-style-type: none">INIZIO PROCEDURA: inizio della modalità demo.FINE PROCEDURA: fine della modalità demo. È richiesta la conferma dell'operazione.



12.60 Lista programmazioni di comunicazione (P900)

Questa programmazione permette di ottenere la stampa della lista completa delle programmazioni inerenti i parametri di comunicazione, nonché la configurazione delle porte di comunicazione del dispositivo.

Accesso:

9	0	0	SubTotale
---	---	---	-----------

Struttura:

VALORE	DESCRIZIONE
Lista programmazioni comunicazione	Stampa della lista delle programmazioni delle comunicazioni.



12.61 Programmazione slot seriali (P902)

Questa programmazione permette di impostare i parametri di comunicazione relativi alla/e porta/e seriale/i del dispositivo (se presente) per poterla/e fare operare correttamente con le periferiche ad essa/e collegate.

Accesso:

9	0	2	SubTotale
---	---	---	-----------

Struttura:

VALORE	DESCRIZIONE
Slot	1 = unico slot disponibile.
Device	<p>Selezione della periferica collegata alla porta seriale del dispositivo:</p> <ul style="list-style-type: none"> • NESSUNO = nessun dispositivo impostato; • COMPUTER = per utilizzare il dispositivo collegato ad un PC; • BARCODE SCANNER = per collegare ed utilizzare un lettore codici a barre; • BILANCIA = per collegare ed utilizzare una bilancia; • POS = per collegare ed utilizzare terminali EFT/POS per pagamenti mediante carte di credito o bancomat. <p>Controllare che i parametri di comunicazione siano impostati correttamente (vedere programmazione P910, paragrafo 12.62).</p> <p>Le connessioni USB ed Ethernet hanno la priorità sulla connessione seriale.</p>
Baudrate	<p>Selezione della velocità di comunicazione:</p> <ul style="list-style-type: none"> • 9600 • 19200 • 38400 • 57600 • 115200
Bit number	<p>Selezione del bit number:</p> <ul style="list-style-type: none"> • 7, ODD, 1 • 8, NONE, 1
Handshake	<p>Selezione del tipo di controllo flusso:</p> <ul style="list-style-type: none"> • NONE • RTS/CTS • XON/XOFF



12.62 Parametri di comunicazione (P910)

Questa programmazione permette di impostare i parametri di comunicazione del dispositivo.

Accesso:

9	1	0	SubTotale
---	---	---	-----------

Struttura:

VALORE	DESCRIZIONE
Protocollo	Selezione del tipo di protocollo: <ul style="list-style-type: none">• NONE• CUSTOM• CUSTOM DLL• CUSTOM XON-XOFF
Baudrate	Selezione della velocità di comunicazione seriale: <ul style="list-style-type: none">• 9600• 19200• 38400• 57600• 115200
Bit number	Selezione del bit number: <ul style="list-style-type: none">• 7, ODD, 1• 8, NONE, 1
XON-XOFF Tx Footer	<p>ATTENZIONE: Questo valore è valido e visibile solo se sul dispositivo è stato impostato il protocollo CUSTOM XON-XOFF.</p> <p>Abilita/disabilita la possibilità di inserire nel piede dello scontrino delle informazioni aggiuntive.</p>
XON-XOFF Tx Eco	<p>ATTENZIONE: Questo valore è valido e visibile solo se sul dispositivo è stato impostato il protocollo CUSTOM XON-XOFF.</p> <p>Abilita/disabilita la possibilità di rinviare all'host i comandi ricevuti.</p>
Handshake	Selezione del tipo di controllo flusso: <ul style="list-style-type: none">• NONE• XON/XOFF• RTS/CTS• CUSTOM



VALORE	DESCRIZIONE
Visualizza battute	<p>ATTENZIONE: Questo valore è valido solo per i protocolli CUSTOM e CUSTOM DLL.</p> <p>Abilita/disabilita la possibilità di visualizzare sul display i comandi inviati.</p>
Custom seconda generazione	<p>ATTENZIONE: Questo valore è valido solo per i protocolli CUSTOM e CUSTOM DLL.</p> <p>Riservato.</p>
Modo FPU	<p>Abilita/disabilita la modalità FPU di comunicazione. Se disabilitato, non occorre più digitare la sequenza 222 + CHIAVE per comunicare con i protocolli ed il dispositivo può passare dal funzionamento con tastiera a quello mediante protocollo di comunicazione (o viceversa) automaticamente.</p>
Canale PC	<p>Selezione del canale di comunicazione:</p> <ul style="list-style-type: none">• AUTOMATICO• RS232• WI-FI• BLUETOOTH• ETHERNET• USB



12.63 Ethernet (P911)

Questa programmazione permette di impostare i parametri di comunicazione relativi alla porta Ethernet del dispositivo.

Accesso:

9	1	1	SubTotale
---	---	---	-----------

Struttura:

VALORE	DESCRIZIONE
Abilita DHCP	ATTENZIONE: Questo valore è valido solo se si dispone di un server DHCP. Abilita/disabilita l'acquisizione automatica dell'indirizzo di rete.
Indirizzo IP	Inserimento dell'indirizzo IP.
Maschera subnet	Inserimento della maschera di sottorete (subnet).
Gateway	Inserimento del gateway.
DNS	Inserimento del DNS.
Porta protocollo	Inserimento della velocità della porta di protocollo.
MAC ID	MAC address del dispositivo (parametro non modificabile).



12.64 Wi-Fi (P912)

Questa programmazione permette di impostare i parametri di comunicazione Wi-Fi del dispositivo (se il dispositivo dispone di questa funzionalità).

Accesso:



Struttura:

VALORE	DESCRIZIONE
Abilita	<p>Abilita/disabilita la connessione Wi-Fi:</p> <ul style="list-style-type: none"> • ABILITA = abilita la connessione Wi-Fi ed il dispositivo è in grado di comunicare con l'host; • DISABILITA = disabilita la connessione Wi-Fi; • DATI HTTP = abilita la connessione Wi-Fi e, oltre a comunicare con l'host, il dispositivo è in grado di scambiare dati con il server dell'Agenzia delle Entrate. <p>Le connessioni USB ed Ethernet hanno la priorità sulla connessione Wi-Fi.</p>
SSID (<testo>)	<p>Inserimento del nome della rete Wi-Fi. Premere il tasto REPARTO 1 per eseguire la scansione delle reti disponibili.</p>
Sicurezza	<p>Selezione del tipo di sicurezza Wi-Fi:</p> <ul style="list-style-type: none"> • NESSUNO • WEP • WPA/WPA2
Password (<testo>)	<p>Inserimento della password di protezione del Wi-Fi.</p>
Abilita DHCP	<p>ATTENZIONE: Questo valore è valido solo se si dispone di un server DHCP.</p> <p>Abilita/disabilita l'acquisizione automatica dell'indirizzo di rete.</p>
Indirizzo IP	<p>Impostazione dell'indirizzo IP del dispositivo nella forma <xxx.xxx.xxx.xxx>.</p>
Maschera subnet	<p>Impostazione dell'indirizzo della maschera subnet del dispositivo nella forma <xxx.xxx.xxx.xxx>.</p>
Gateway	<p>Impostazione dell'indirizzo IP del gateway nella forma <xxx.xxx.xxx.xxx>.</p>
DNS	<p>Impostazione dell'indirizzo IP del DNS nella forma <xxx.xxx.xxx.xxx>.</p>
Porta protocollo	<p>Impostazione del numero della porta di comunicazione.</p>
MAC ID	<p>MAC address del dispositivo (parametro non modificabile).</p>



12.65 Bluetooth (P913)

Questa programmazione permette di impostare i parametri di comunicazione Bluetooth del dispositivo (se il dispositivo dispone di questa funzionalità).

Accesso:

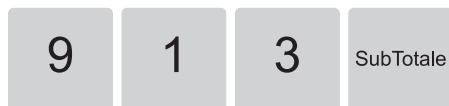

Struttura:

VALORE	DESCRIZIONE
Abilita	Abilita/disabilita la connessione Bluetooth. Le connessioni USB ed Ethernet hanno la priorità sulla connessione Bluetooth.
Ultimo device connesso	Nome dell'ultimo dispositivo connesso.
Device attualmente connesso	Nome dell'attuale dispositivo connesso.
Forza connessione	Forza la connessione all'ultimo dispositivo connesso. In condizioni normali questa funzione non dovrà essere utilizzata.
Nome dispositivo	Nome del dispositivo connesso.
MAC ID	MAC address del dispositivo (parametro non modificabile).



12.66 Parametri Web Services (P915)

I Web Services sono una serie di funzionalità software che permettono alla gamma di dispositivi fiscali di interagire direttamente con smartphone, tablet e computer di qualsiasi sistema operativo, semplicemente connettendosi alla stessa rete locale. Questa tecnologia si basa su due caratteristiche fondamentali:

- Multi piattaforma: client e server non devono avere le stesse configurazioni per comunicare tra loro. Il servizio fornisce quindi un terreno comune.
- Condivisione: nella maggior parte dei casi, un servizio non è disponibile solo per un unico client, anzi, spesso vi accedono molteplici client contemporaneamente.

Quando viene utilizzato un Web Service, il dispositivo invia una richiesta HTTP con i comandi formattati in XML e vi provoca un'azione. Il server, una volta ricevuto il comando, invia quindi una risposta al dispositivo.

Per l'utilizzo dei Web Services e per una spiegazione dettagliata dei comandi XML disponibili, fare riferimento al manuale comandi cod. 0577100M000056.

Questa programmazione permette di impostare i parametri affinché il dispositivo possa comunicare correttamente con i Web Services.

Accesso:

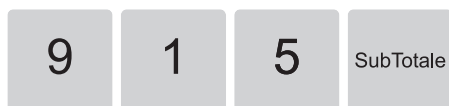

Struttura:

VALORE	DESCRIZIONE
Limita protocollo CUSTOM	Abilita/disabilita la limitazione di operatività consentendo solo alcuni comandi del protocollo CUSTOM.



12.67 Parametri Web Server (P916)

Un Web Server è un'interfaccia grafica accessibile attraverso un particolare software (denominato browser) e permette all'utilizzatore del dispositivo o ad un tecnico preposto all'assistenza, di disporre di alcune funzionalità del dispositivo stesso senza dover necessariamente avere una tastiera oppure un display fisicamente installati.

Le informazioni a cui si può accedere sono ad esempio le informazioni generali del dispositivo, la procedura di intervento tecnico, le procedure telematiche (censimento, attivazione, ecc.), l'accesso ai corrispettivi, lo stato del dispositivo da remoto e molte altre informazioni.

Per poter usufruire della funzionalità del Web Server è necessario che sul dispositivo vi sia installato un firmware aggiornato. In caso contrario, provvedere ad aggiornare il firmware (contattare il vostro rivenditore). Inoltre è necessario che tutti i dispositivi fiscali, smartphone, tablet e computer siano collegati alla stessa rete.

Per utilizzare nel dettaglio questa funzionalità e per conoscere tutte le informazioni a cui si ha accesso, consultare il manuale cod. 0576100M000136.

Questa programmazione permette di impostare i parametri affinché il dispositivo possa comunicare correttamente con il Web Server.

Accesso:



Struttura:

VALORE	DESCRIZIONE
HTTPS	<p>Abilita/disabilita il protocollo https, necessario per poter utilizzare la funzionalità Web Server. Se il protocollo https è abilitato, occorre impostare la porta 443.</p> <p>ATTENZIONE: Il protocollo https di default è disabilitato e richiede l'utilizzo della porta 80.</p>
Porta	<p>Impostazione del numero della porta di comunicazione da utilizzare. Il numero della porta di comunicazione impostato di default è 80.</p> <p>ATTENZIONE: Se è stato scelto il protocollo https, occorre impostare la porta 443.</p>



12.68 CUSTOM Pay (P917)

Questa programmazione permette di abilitare/disabilitare sul dispositivo il servizio CUSTOM Pay nonché di effettuare l'abbinamento tra terminale POS e dispositivo.

Una premessa importante per poter utilizzare il suddetto servizio: è necessario in primo luogo collegare via Ethernet il terminale POS che verrà utilizzato per i pagamenti elettronici. Per il collegamento e la configurazione, consultare la documentazione fornita con il terminale POS che si intende utilizzare.

NOTA:
Il servizio CUSTOM Pay è possibile soltanto con un collegamento di tipo Ethernet tra dispositivo e terminale POS. Per evitare problemi di connessione, si consiglia vivamente di assegnare un indirizzo IP statico ad ogni dispositivo della rete.

Accesso:



Struttura:

VALORE	DESCRIZIONE
Abilita	Abilita/disabilita il servizio CUSTOM Pay: <ul style="list-style-type: none">• ABILITA = abilita il servizio CUSTOM Pay ed il dispositivo è in grado di comunicare con il terminale POS e di effettuare come passo successivo l'abbinamento (pairing);• DISABILITA = disabilita il servizio CUSTOM Pay.
Indirizzo IP	Indirizzo IP del dispositivo nella forma <xxx.xxx.xxx.xxx> (parametro non modificabile).
Porta	Numero della porta di comunicazione (parametro non modificabile).
Unique ID	ID che viene ricevuto dal terminale POS (parametro non modificabile).



13 SERVIZI TELEMATICI

13.1 Gestione disallineamenti

Nel caso in cui si verifichi un disallineamento tra lo stato del registratore telematico risultante sul portale dell'Agenzia delle Entrate e quello sul dispositivo locale (ricevendo il codice errore 200 a seguito dell'invio del file dei corrispettivi giornalieri), il registratore telematico recupera l'informazione sullo stato del dispositivo presente sul portale e, in caso di disallineamento, non emette documenti commerciali fino all'avvenuto riallineamento degli stati.

Questa funzione è necessaria in quanto se il cambio di stato del dispositivo viene eseguito solo sul portale dell'Agenzia delle Entrate, si produce un disallineamento con lo stato locale del registratore telematico il quale non è in grado di allinearsi da solo con l'informazione presente sul portale. Il servizio quindi consente al dispositivo di conoscere il disallineamento e comportarsi di conseguenza.

In questa situazione di disallineamento il dispositivo, tramite un messaggio sul display e sulla stampante, avvisa l'esercente dello stato di blocco e della necessità di intervento di un tecnico abilitato per ripristinare il corretto funzionamento.



13.2 Messaggistica

Il servizio di messaggistica del registratore telematico verifica se ci sono messaggi prodotti dall'Agenzia delle Entrate ed in caso affermativo il dispositivo riceve in risposta un codice a cui è associato un messaggio di alert predefinito che viene memorizzato nella memoria permanente di riepilogo, visualizzato sul display e stampato su un documento gestionale.

Lo stesso messaggio di alert viene riproposto nel documento di chiusura giornaliera fino a quando non viene effettuato un intervento da parte di un tecnico autorizzato che lo può disattivare.

La seguente tabella offre una visione d'insieme dei codici di messaggi che possono essere ricevuti dal registratore telematico, nonché una spiegazione del messaggio di alert:

CODICE MESSAGGIO	TESTO STAMPATO	TESTO VISUALIZZATO	CONDIZIONE BLOCCANTE
1	Firmware non conforme	FW NON CONFORME	No
2	Ultimo intervento tecnico effettuato da un tecnico non riconosciuto	TEC. NON RICONOSC.	No
3	Firmware non conforme	FW NON CONFORME	Sì (dalla data ggmmaaaa il dispositivo sarà bloccato)

In tutti i casi sopra citati si raccomanda di rivolgersi ad un tecnico abilitato per ripristinare il corretto funzionamento del dispositivo.

13.3 Periodo inattivo

Dopo ogni chiusura fiscale il dispositivo effettua la trasmissione telematica dei corrispettivi all'Agenzia delle Entrate tramite l'invio di un file XML. Nei periodi di prolungata inattività, quando cioè il dispositivo rimane spento ed intercorrono più di 24 ore dall'ultima trasmissione telematica, il dispositivo impone, all'accensione, l'esecuzione di una chiusura fiscale con conseguente invio dei corrispettivi a zero del periodo compreso tra l'ultima chiusura e il momento dell'accensione.

Di seguito è indicata la sequenza completa del comportamento del dispositivo dopo un periodo di inattività, nonché la procedura di invio dei corrispettivi.

- Accendere il dispositivo.
- Il dispositivo rileva un lasso di tempo superiore alle 24 ore dall'ultimo invio.
- Viene stampato il seguente documento gestionale:

```

DOCUMENTO GESTIONALE

ATTENZIONE!
ESEGUIRE CHIUSURA
PER SEGNALARE
PERIODO INATTIVO
DAL: <GG/MM/AA>
A: <GG/MM/AA>

<data> <ora>                <#DOC. GES.>
NUMERO DI MATRICOLA: <matr. fiscale>

DOCUMENTO GESTIONALE
  
```

- Sul display viene visualizzato:

```

ATTESA CONFERMA...
<TOTALE> / <FEED>
  
```

- Premere il tasto INVIO per avviare la procedura di invio corrispettivi:



- Sul display viene visualizzato:

```

INVIO CORRISPETTIVI
IN CORSO \
  
```

```

INVIO CORRISPETTIVI
<ESITO POSITIVO> \
  
```

- Al termine dell'invio dei corrispettivi relativi al periodo di inattività viene stampato il seguente documento gestionale:

```

DOCUMENTO GESTIONALE

-----
TRASMISSIONE CORRISPETTIVI
-----

<ESITO POSITIVO>

codice http:                <#>
codice xml:                  <#>
risp:                        corrispettivi trasmessi
numero Z:                    <#>
idoper:                      <#>
dataora http:                <data> <ora>
<data> <ora>                  <#DOC. GES.>
NUMERO DI MATRICOLA: <matr. fiscale>

DOCUMENTO GESTIONALE
  
```



NOTE:

Se si pensa di effettuare un periodo di inattività superiore ai 5 giorni si consiglia di comunicare all'Agenzia delle Entrate lo stato di "Fuori servizio" del dispositivo accedendo al portale Fisconline (<https://telematici.agenziaentrate.gov.it>) con le proprie credenziali indicando i motivi dell'inattività.

All'accensione del dispositivo verrà comunque avviata la procedura appena descritta.

La rilevazione del periodo di inattività richiede che il dispositivo venga spento e riacceso. Ovvero si presume che il periodo di inattività corrisponda al periodo durante il quale il dispositivo resta spento. In tal caso, alla riaccensione, si determina la rilevazione e viene richiesto di completare la sequenza descritta in questo paragrafo.

Nel caso in cui al periodo di inattività non corrispondesse lo spegnimento (e la successiva riaccensione), il dispositivo opera normalmente fino alla successiva chiusura disposta dall'utente, con la formazione dei corrispettivi totalizzati per tutto il periodo trascorso dall'ultima chiusura.



13.4 Verifica connessioni

Il registratore telematico mette a disposizione una programmazione specifica utile a testare le connessioni di rete con i server dai quali effettuare il download del firmware aggiornato. Quando l'esito della verifica connessione è positivo, i server permettono di poter usufruire di tutte le funzionalità telematiche del dispositivo.

Procedere come segue.

- Premere ripetutamente il tasto CHIAVE fino a che sul display compariranno il messaggio oppure l'icona corrispondenti all'assetto "PROGRAMMAZIONE":



- Accedere alla programmazione VERIFICA CONNESSIONI digitando il numero corrispondente (programmazione P698, vedere [paragrafo 12.58](#)):



- Sul display viene visualizzato:



- Premere il tasto SUBTOTALE per confermare:

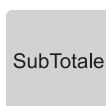

- Viene stampato il seguente documento gestionale:

```

DOCUMENTO GESTIONALE
-----
VERIFICA CONNESSIONI
-----
DHCP                                ABILITATO
INDIRIZZO IP                        <xxx.xxx.xxx.xxx>
MASCHERA SUBNET                     <xxx.xxx.xxx.xxx>
GATEWAY                             <xxx.xxx.xxx.xxx>
DNS                                  <xxx.xxx.xxx.xxx>
-----
Connessioni ai server: <ESITO POSITIVO>
-----
<data> <ora>                        <#DOC. GES.>
NUMERO DI MATRICOLA: <matr. fiscale>

DOCUMENTO GESTIONALE

```

13.5 Dati telematici

Il dispositivo mette a disposizione una serie di rapporti utili per monitorare lo stato del registratore telematico, i documenti emessi e le operazioni effettuate.

- **REPORT ID GLOBALE:** rapporto dei documenti effettuati con esito positivo o esportati.
- **REPORT ID PER NUMERO:** rapporto dei documenti effettuati per numero (da ID n. xxxx a ID n xxxx) con esito positivo.
- **REPORT ID PER DATA:** rapporto dei documenti effettuati per data (da <ggmmaa> a <ggmmaa>) con esito positivo.
- **REPORT FILE SOSPESI:** rapporto dei documenti in attesa di essere inviati, falliti o esportati.
- **REPORT PRINT Z (XML):** rapporto di tutte le chiusure effettuate con il dettaglio dei files XML e relativi files di risposta.
- **REPORT STATO MEMORIA DI RIEPILOGO:** rapporto dello stato della memoria permanente di riepilogo.
- **REPORT MEMORIA DI RIEPILOGO IN XML:** creazione del file XML con il riepilogo dello stato della memoria permanente di riepilogo.
- **REPORT MEMORIA DETTAGLIO IN XML:** creazione del file XML con il riepilogo dello stato della memoria permanente di dettaglio.
- **REPORT BACKUP Z PER NUMERO:** rapporto di tutti i backup delle chiusure effettuate in un intervallo di numeri.
- **REPORT BACKUP Z PER DATA:** rapporto di tutti i backup delle chiusure effettuate in un intervallo di date.
- **REPORT PDF COPIA SCONTRINO:** ristampa elettronica (non stampa cartacea) non fiscale di un documento dematerializzato.

Procedere come segue:

- Premere ripetutamente il tasto **CHIAVE** fino a che sul display compariranno il messaggio oppure l'icona corrispondenti all'assetto "PROGRAMMAZIONE":



- Accedere alla programmazione **SERVIZI TELEMATICI** digitando il numero corrispondente (programmazione P699, vedere [paragrafo 12.59](#)):

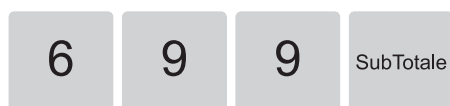

- Sul display viene visualizzato:



- Premere il tasto **SUBTOTALE** per confermare:

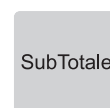

- Utilizzando i tasti con le frecce di selezione, navigare all'interno dei menù e visualizzare la voce "MENU ESERCENTE":

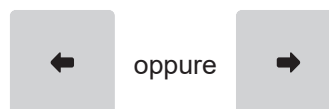

- Sul display viene visualizzato:



- Premere il tasto **SUBTOTALE** per confermare:

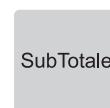

- Utilizzando i tasti con le frecce di selezione, navigare all'interno dei menù e visualizzare la voce "REPORT":

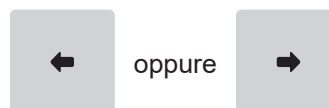

- Sul display viene visualizzato:





- Premere il tasto SUBTOTALE per confermare:

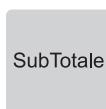

- Utilizzando i tasti con le frecce di selezione, navigare all'interno dei menù e visualizzare la voce relativa al tipo di rapporto da stampare (es. "REPORT ID GLOBALE"):

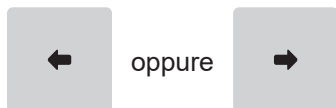

- Sul display viene visualizzato:

```
[REPORT ID GLOBALE]
SELEZIONA SERVIZIO
```

- Premere il tasto SUBTOTALE per confermare:

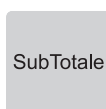

- Sul display viene visualizzato:

```
CONFERMI? [NO]
```

- Selezionare "SI" utilizzando i tasti con le frecce di selezione:

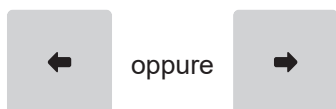

- Sul display viene visualizzato:

```
CONFERMI? [SI]
```

- Premere il tasto SUBTOTALE per confermare:

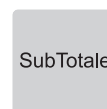

- Viene stampato il seguente documento gestionale:

```
DOCUMENTO GESTIONALE

P(699) SERVIZI TELEMATICI

TIPO MENU: [MENU ESERCENTE]
SELEZIONA SERVIZIO: [REPORT]
REPORT: [REPORT ID GLOBALE]

mmc:\XML\SENT\CORR\OK

<DATA><ORA>_Z<XXXX>.xml <ID>
<DATA><ORA>_Z<XXXX>.xml <ID>

mmc:\XML\SENT\FATT\OK

<DATA><ORA>_Z<XXXX>.xml <ID>
<DATA><ORA>_Z<XXXX>.xml <ID>

<data> <ora> <#DOC. GES.>
NUMERO DI MATRICOLA: <matr. fiscale>

DOCUMENTO GESTIONALE
```

13.6 Gestione file XML sospesi

Le procedure descritte di seguito permettono la gestione dei file XML dei corrispettivi rimasti in sospeso (ad esempio per mancata connessione alla rete) forzando manualmente l'invio o esportando il file per poi poterlo inviare.

Invio manuale

Procedere come segue.

- Premere ripetutamente il tasto CHIAVE fino a che sul display compariranno il messaggio oppure l'icona corrispondenti all'assetto "PROGRAMMAZIONE":



- Accedere alla programmazione SERVIZI TELEMATICI digitando il numero corrispondente (programmazione P699, vedere [paragrafo 12.59](#)):



- Sul display viene visualizzato:

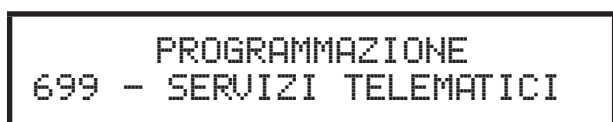

- Premere il tasto SUBTOTALE per confermare:

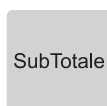

- Utilizzando i tasti con le frecce di selezione, navigare all'interno dei menù e visualizzare la voce "MENU ESERCENTE":

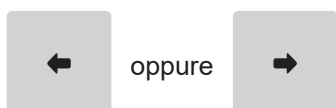

- Sul display viene visualizzato:



- Premere il tasto SUBTOTALE per confermare:

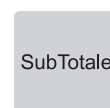

- Utilizzando i tasti con le frecce di selezione, navigare all'interno dei menù e visualizzare la voce "FORZA INVIO Z PEND":

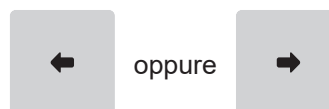

- Sul display viene visualizzato:

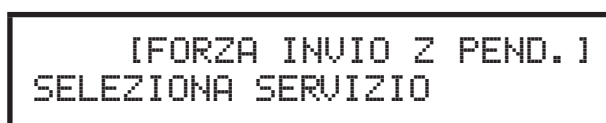

- Premere il tasto SUBTOTALE per confermare:

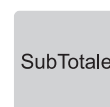

- Sul display viene visualizzato:



- Selezionare "SI" utilizzando i tasti con le frecce di selezione:

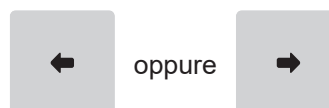



- Sul display viene visualizzato:

```
CONFERMI? [SI]
```

- Premere il tasto SUBTOTALE per confermare:

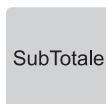

- Viene stampato il seguente documento gestionale:

```
DOCUMENTO GESTIONALE
-----
P(699) SERVIZI TELEMATICI
-----
TIPO MENU: [MENU ESERCENTE]
SELEZIONA SERVIZIO: [FORZA INVIO Z PEND.]

<data> <ora> <#DOC. GES.>
NUMERO DI MATRICOLA: <matr. fiscale>

DOCUMENTO GESTIONALE
```

- Il dispositivo tenta l'invio dei corrispettivi.
- Per verificare la presenza di corrispettivi rimasti in sospeso, stampare "Report file sospesi" (vedere [paragrafo 13.5](#)); se l'invio manuale non è andato a buon fine controllare la connessione del dispositivo alla rete e riprovare la procedura.

Esportazione file

ATTENZIONE:

Una volta che si avvia la procedura di esportazione, il dispositivo non terrà più traccia dei file in sospeso fino a quel momento. Qualora si desideri comunque procedere, l'invio dei corrispettivi è sotto la propria responsabilità.

Procedere come segue.

- Premere ripetutamente il tasto CHIAVE fino a che sul display compariranno il messaggio oppure l'icona corrispondenti all'assetto "PROGRAMMAZIONE":



- Accedere alla programmazione SERVIZI TELEMATICI digitando il numero corrispondente (programmazione P699, vedere [paragrafo 12.59](#)):



- Sul display viene visualizzato:

```
PROGRAMMAZIONE
699 - SERVIZI TELEMATICI
```

- Premere il tasto SUBTOTALE per confermare:

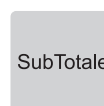

- Utilizzando i tasti con le frecce di selezione, navigare all'interno dei menù e visualizzare la voce "MENU ESERCENTE":

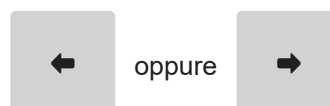



- Sul display viene visualizzato:

```

[MENU ESERCENTE]
TIPO MENU
  
```

- Premere il tasto SUBTOTALE per confermare:



- Utilizzando i tasti con le frecce di selezione, navigare all'interno dei menù e visualizzare la voce "EXPORT Z PENDENTI":

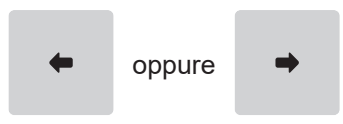

- Sul display viene visualizzato:

```

[EXPORT Z PENDENTI]
SELEZIONA SERVIZIO
  
```

- Premere il tasto SUBTOTALE per confermare:



- Sul display viene visualizzato:

```

CONFERMI? [NO]
  
```

- Selezionare "SI" utilizzando i tasti con le frecce di selezione:

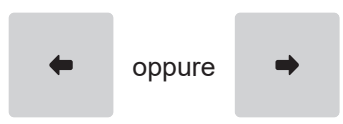

- Sul display viene visualizzato:

```

CONFERMI? [SI]
  
```

- Premere il tasto SUBTOTALE per confermare:



- Viene stampato il seguente documento gestionale:

```

DOCUMENTO GESTIONALE
-----
P(699) SERVIZI TELEMATICI
-----
TIPO MENU: [MENU ESERCENTE]
SELEZIONA SERVIZIO: [EXPORT Z PENDENTI]

mmc:1:\XML\SENT\CORR\EXPORT

<DATA><ORA>_Z<XXXX>.xml <ID>
<DATA><ORA>_Z<XXXX>.xml <ID>

<data> <ora> <#DOC. GES.>
NUMERO DI MATRICOLA: <matr. fiscale>

DOCUMENTO GESTIONALE
  
```

- Vengono esportati i file XML in sospeno nella cartella Export.



- Collegare il dispositivo ad un PC tramite cavo USB utilizzando l'opportuna porta di comunicazione USB.

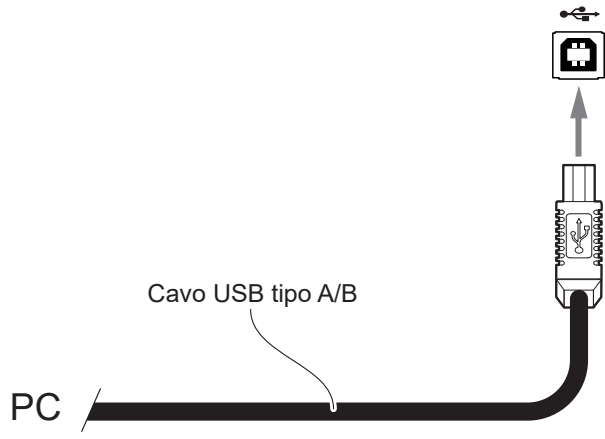

- Accedere al file <DATA><ORA>_Z <XXXX>.xml che si desidera esportare.

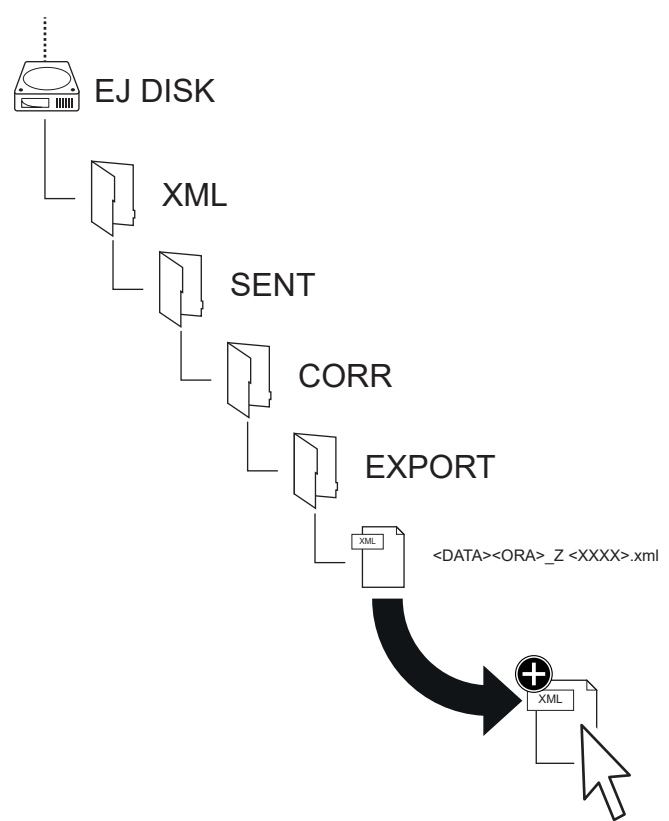

- Attendere il caricamento delle unità di memorizzazione del dispositivo e accedere all'unità nominata EJ DISK.

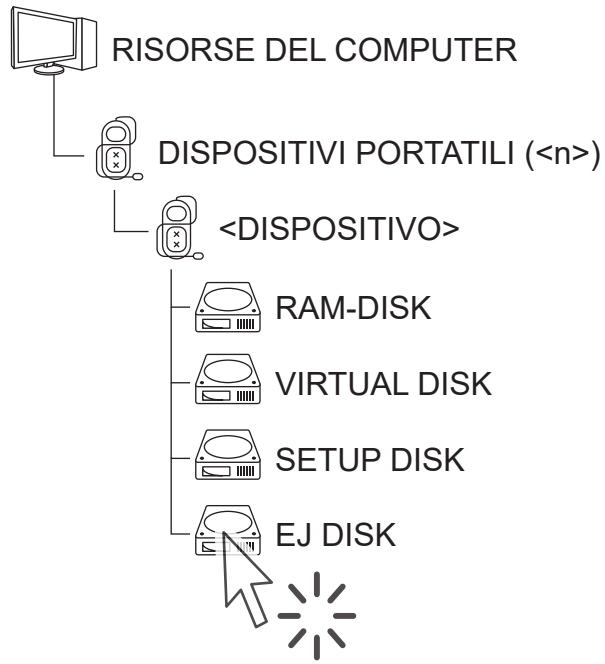

- È ora possibile inviare il file XML in sospeso accedendo al portale Fisconline (<https://telematici.agenziaentrate.gov.it>) con le proprie credenziali, nonché all'area "Servizi per gestore ed esercente". Caricare ed inviare il file utilizzando la funzionalità "Assenza di rete" presente nelle "Procedure di emergenza":

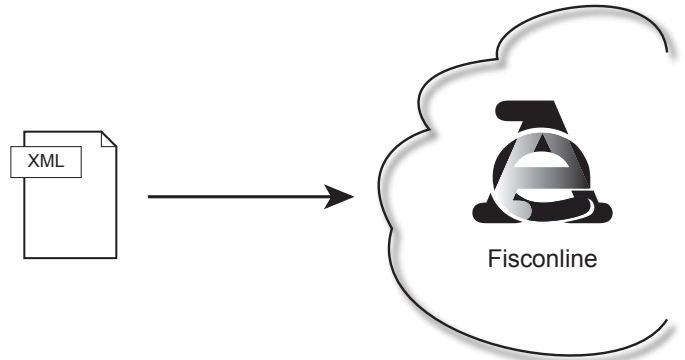

NOTA:
La funzionalità "Assenza di rete" è destinata agli esercenti che non riescono a trasmettere entro 5 giorni il file XML dei corrispettivi correttamente predisposto e sigillato elettronicamente dal dispositivo.

13.7 Esportazione della memoria permanente di dettaglio o riepilogo su memoria esterna

Il dispositivo è in grado di esportare in formato .XML il contenuto totale o parziale delle memorie permanenti salvando i dati su una scheda di memoria (Micro SD oppure SD, a seconda del formato supportato dal dispositivo).

La scheda di memoria dovrà avere una capienza minima di almeno 4GB ed essere formatta utilizzando il file system FAT32.

Si consiglia di utilizzare questa procedura prima di qualsiasi operazione sulle memorie.

Procedere come segue:

- Inserire la scheda di memoria vuota, precedentemente formattata con file system FAT32, nell'apposito alloggiamento:

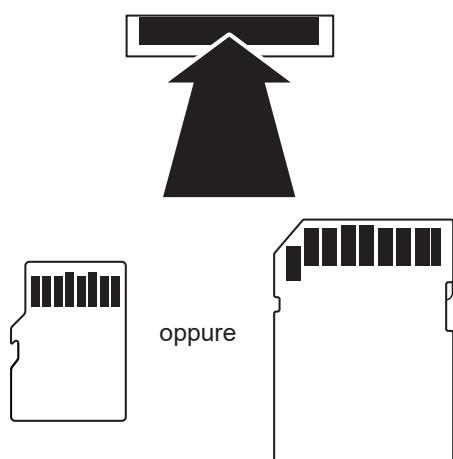

- Eseguire un azzeramento fiscale (vedere l'azzeramento Z01).
- Premere ripetutamente il tasto CHIAVE fino a che sul display compariranno il messaggio oppure l'icona corrispondenti all'assetto "PROGRAMMAZIONE":



- Accedere alla programmazione SERVIZI TELEMATICI digitando il numero corrispondente (vedere programmazione P699):



- Sul display viene visualizzato:

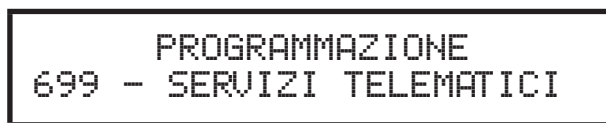

- Premere il tasto SUBTOTALE per confermare:

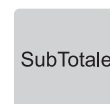

- Utilizzando i tasti con le frecce di selezione, navigare all'interno dei menù e visualizzare la voce "MENU ESERCENTE":

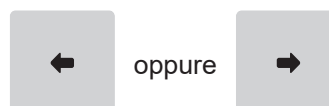

- Sul display viene visualizzato:



- Premere il tasto SUBTOTALE per confermare:

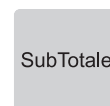

- Utilizzando i tasti con le frecce di selezione, navigare all'interno dei menù e visualizzare la voce "REPORT":

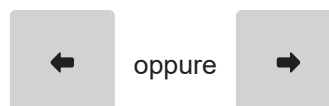



- Sul display viene visualizzato:

[REPORT]
SELEZIONA SERVIZIO

- Premere il tasto SUBTOTALE per confermare:

SubTotale

- Utilizzando i tasti con le frecce di selezione, navigare all'interno dei menù e selezionare se si desidera esportare in XML la "Memoria di dettaglio" oppure la "Memoria di riepilogo" (es. "REPORT M.DETT. IN XML"):

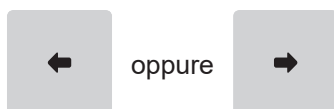

- Sul display viene visualizzato:

[REPORT M.DETT. IN XML]
REPORT

- Premere il tasto SUBTOTALE per confermare:

SubTotale

- Utilizzando i tasti con le frecce di selezione, navigare all'interno dei menù e selezionare "Esportazione integrale" oppure "Esportazione per data" (es. "INTEGRALE"):

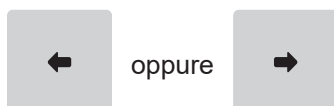

- Sul display viene visualizzato:

[INTEGRALE]

- Premere il tasto SUBTOTALE per confermare:

SubTotale

- Dopo la conferma il dispositivo avvierà l'esportazione dei dati sulla scheda di memoria informando l'utente sullo stato di avanzamento della procedura mediante messaggi a display

- Al termine dell'operazione verrà stampato uno scontrino di conferma.

13.8 Modalità demo

Il dispositivo possiede una modalità particolare che permette di eseguire operazioni ed emettere scontrini senza che i dati vadano ad intaccare i contenuti della memoria permanente di dettaglio e/o della memoria permanente di riepilogo.

Questa modalità si rivela utile ad esempio quando si desidera istruire l'utilizzatore del dispositivo ad eseguire particolari funzionalità ed operazioni senza la possibilità di compromettere i dati registrati nelle memorie e trasmessi all'Agenzia delle Entrate.

Per ottenere un rapporto della memoria permanente di dettaglio in modalità demo, eseguire la stampa del rapporto X73 (vedere [paragrafo 10.25](#)).

Abilitazione

- Effettuare una chiusura fiscale.

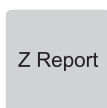

- Premere ripetutamente il tasto CHIAVE fino a che sul display compariranno il messaggio oppure l'icona corrispondenti all'assetto "PROGRAMMAZIONE":



- Accedere alla programmazione SERVIZI TELEMATICI digitando il numero corrispondente (programmazione P699, vedere [paragrafo 12.59](#)):



- Sul display viene visualizzato:

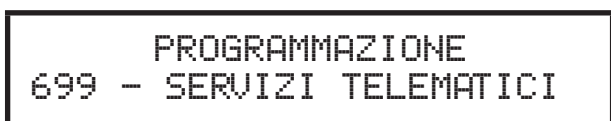

- Premere il tasto SUBTOTALE per confermare:

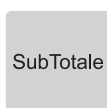

- Utilizzando i tasti con le frecce di selezione, navigare all'interno dei menù e visualizzare la voce "MENU ESERCENTE":

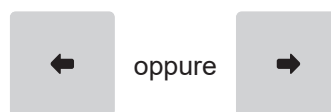

- Sul display viene visualizzato:



- Premere il tasto SUBTOTALE per confermare:

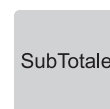

- Utilizzando i tasti con le frecce di selezione, navigare all'interno dei menù e visualizzare la voce "MODO DEMO":

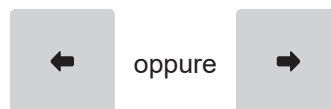

- Sul display viene visualizzato:



- Premere il tasto SUBTOTALE per confermare:

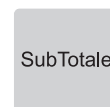

- Sul display viene visualizzato:





- Premere il tasto SUBTOTALE per confermare:

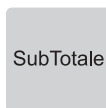

- Sul display viene visualizzato:



- Selezionare "SI" utilizzando i tasti con le frecce di selezione:



- Sul display viene visualizzato:



- Premere il tasto SUBTOTALE per confermare:

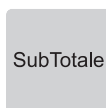

- Se il dispositivo è in servizio, viene stampato il seguente documento gestionale:

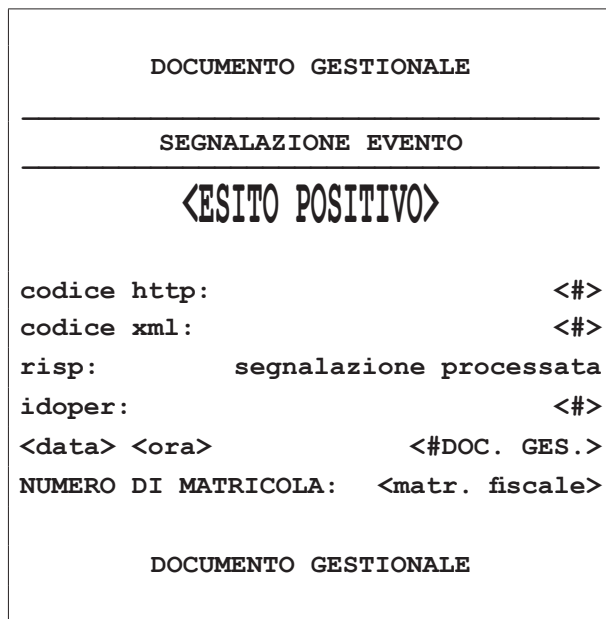

- La modalità demo è ora attiva ed è visibile dai documenti che da questo momento in poi verranno stampati. Il seguente documento mostra ad esempio una vendita effettuata in modalità demo:

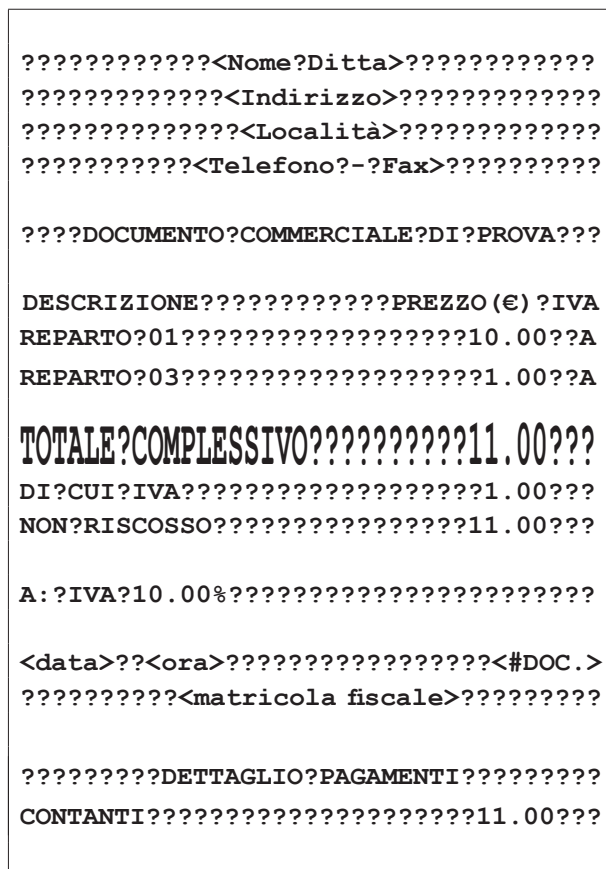



Disabilitazione

La seguente procedura disabilita la modalità demo e riporta il dispositivo al suo normale funzionamento.

- Effettuare una chiusura fiscale.

Z Report

- Premere ripetutamente il tasto CHIAVE fino a che sul display compariranno il messaggio oppure l'icona corrispondenti all'assetto "PROGRAMMAZIONE":

Chiave

- Accedere alla programmazione SERVIZI TELEMATICI digitando il numero corrispondente (programmazione P699, vedere [paragrafo 12.59](#)):

6

9

9

SubTotale

- Sul display viene visualizzato:

PROGRAMMAZIONE
699 - SERVIZI TELEMATICI

- Premere il tasto SUBTOTALE per confermare:

SubTotale

- Utilizzando i tasti con le frecce di selezione, navigare all'interno dei menù e visualizzare la voce "MENU ESERCENTE":



oppure



- Sul display viene visualizzato:

[MENU ESERCENTE]
TIPO MENU

- Premere il tasto SUBTOTALE per confermare:

SubTotale

- Utilizzando i tasti con le frecce di selezione, navigare all'interno dei menù e visualizzare la voce "MODULO DEMO":



oppure



- Sul display viene visualizzato:

[MODULO DEMO]
SELEZIONA SERVIZIO

- Premere il tasto SUBTOTALE per confermare:

SubTotale

- Sul display viene visualizzato:

[FINE PROCEDURA]
MODULO DEMO

- Premere il tasto SUBTOTALE per confermare:

SubTotale

- Sul display viene visualizzato:

CONFIRMI? [NO]



- Selezionare "SI" utilizzando i tasti con le frecce di selezione:

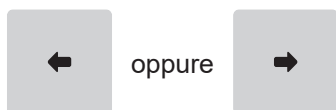

- Sul display viene visualizzato:



- Premere il tasto SUBTOTALE per confermare:

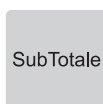

ATTENZIONE:

Da questo momento il dispositivo è tornato ad operare normalmente. Tutte le operazioni che da ora in poi saranno eseguite, verranno memorizzate nella memoria permanente di dettaglio e/o nella memoria permanente di riepilogo, nonché trasmesse all'Agenzia delle Entrate.

13.9 Ventilazione IVA

Con il metodo della ventilazione dei corrispettivi, disciplinato dal D.M. n. 3495 del 24/02/1973, i contribuenti in possesso di determinati requisiti possono facoltativamente registrare i corrispettivi giornalieri in maniera globale senza distinzione per aliquota IVA.

La ventilazione IVA si applica solo ai beni, quindi in regime di ventilazione IVA non è possibile vendere servizi.

Se l'opzione "Ventilazione IVA" viene abilitata i corrispettivi saranno registrati globalmente in un unico importo giornaliero (IVA inclusa).

Se l'opzione "Ventilazione IVA" viene disabilitata (configurazione di fabbrica) i corrispettivi saranno registrati normalmente distinguendoli per aliquota IVA.

NOTA:

L'abilitazione o la disabilitazione della ventilazione IVA è possibile solo ed esclusivamente dopo aver eseguito una chiusura fiscale (vedere [paragrafo 11.3](#)).

Per abilitare il metodo "Ventilazione IVA" procedere come segue:

- Premere ripetutamente il tasto CHIAVE fino a che sul display compariranno il messaggio oppure l'icona corrispondenti all'assetto "PROGRAMMAZIONE":



- Accedere alla programmazione CONFIGURAZIONE OPERAZIONI DI CASSA digitando il numero corrispondente (programmazione P519):



- Sul display viene visualizzato:

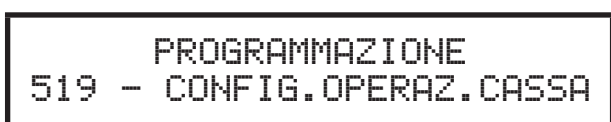

- Premere ripetutamente il tasto SUBTOTALE fino a visualizzare la voce "VENTILAZIONE IVA":

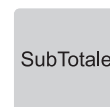

- Sul display viene visualizzato:

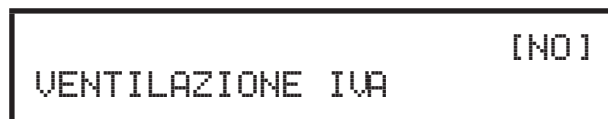

- Utilizzando i tasti con le frecce di selezione, abilitare la funzione selezionando "SI":

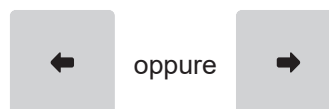

- Sul display viene visualizzato:

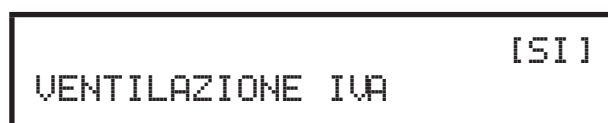

- Premere il tasto SUBTOTALE per confermare:

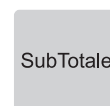

- Il dispositivo stampa lo scontrino della programmazione.

Per il controllo dei corrispettivi inviati accedere al portale Fisconline (<https://telematici.agenziaentrate.gov.it>) con le proprie credenziali.

13.10 Aggiornamento del firmware da remoto

L'aggiornamento del firmware fiscale da remoto può essere predisposto solo da un tecnico abilitato dall'Agenzia delle Entrate e l'installazione dello stesso deve essere autorizzato dall'esercente. Tale operazione viene effettuata senza aprire il dispositivo, in modo del tutto automatico.

In questo paragrafo viene illustrata unicamente la sequenza riservata all'esercente per installare un aggiornamento precedentemente predisposto dal tecnico.

Durante la procedura di aggiornamento non spegnere il dispositivo.

- Quando è disponibile una nuova versione di firmware da installare, il dispositivo ne effettua il download.
- Il dispositivo emette un segnale acustico e stampa il seguente scontrino, come richiesta di aggiornamento firmware:

```

DOCUMENTO GESTIONALE

ATTENZIONE!
RICHIESTO AGGIORNAMENTO
DEL DISPOSITIVO!
(CONFERMARE O POSTICIPARE)

-----
DA TASTIERA
-----
TASTO [1]: per CONFERMARE
TASTO [0]: per POSTICIPARE
-----
DA UNITA' STAMPANTE
-----
PRESSIONE LUNGA [FEED]: per CONFERMARE
PRESSIONE BREVE [FEED]: per POSTICIPARE

<data> <ora>                <#DOC. GES.>
NUMERO DI MATRICOLA: <matr. fiscale>

DOCUMENTO GESTIONALE

```

- Contemporaneamente, il dispositivo proporrà l'aggiornamento del firmware attraverso il seguente messaggio a display:

```

AGGIORNA DISPOSITIVO
ATTESA CONFERMA...

```

- Premere il tasto 0 se non si intende aggiornare nell'immediato il firmware del dispositivo oppure scegliere il tasto 1 se si vuole procedere subito con l'aggiornamento.

0 oppure 1

Se non si dispone di una tastiera collegata al dispositivo:

- premere brevemente il tasto FEED se non si intende aggiornare nell'immediato il firmware del dispositivo, oppure
- mantenere premuto (per almeno 3 secondi) il tasto FEED se si vuole procedere con l'aggiornamento.

NOTA:

Se si sceglie di non aggiornare nell'immediato il firmware del dispositivo, in occasione della prossima chiusura il dispositivo riproporrà la scelta dell'installazione del firmware.

- Dopo aver scelto di eseguire l'aggiornamento firmware (tasto 1 o FEED), sul display comparirà la dicitura

```

ATTENDERE RISPOSTA
NON SPEGNERE \

```

- Il dispositivo si riavvierà autonomamente ed eseguirà una procedura di inizializzazione (RESET 3). Sul display vengono visualizzati in sequenza i messaggi:

```

RESET? 1,3

```

```

RESET 3...

```

- Il dispositivo emetterà uno scontrino di conferma ad avvenuta operazione e visualizzerà a display il seguente messaggio:

```

-----
CASSA CHIUSA

```



- Sul display comparirà la dicitura

```
CARICAMENTO
CONFIGURAZIONE ...
```

```
ATTENDI ...
```

- Il dispositivo emetterà uno scontrino di conferma ad avvenuta operazione e visualizzerà a display i seguenti messaggi:

```
INVIO CORRISPETTIVI
IN CORSO \
```

```
INVIO CORRISPETTIVI
<ESITO POSITIVO> \
```

- Al termine della procedura, il dispositivo stamperà il seguente scontrino:

```
DOCUMENTO GESTIONALE
-----
TRASMISSIONE CORRISPETTIVI
-----
<ESITO POSITIVO>

codice http:                <#>
codice xml:                  <#>
risp:
numero Z:                    <#>
idoper:                       <#>
dataora http:                <aaaa-mm-gg hh.mm.ss>
<data> <ora>                  <#DOC. GES.>
NUMERO DI MATRICOLA:        <matr. fiscale>

DOCUMENTO GESTIONALE
```

14 LOTTERIE

14.1 Lotteria degli scontrini

La lotteria nazionale degli scontrini è un concorso a premi gratuito, collegato allo scontrino elettronico (e al registratore telematico) ed è una vera e propria lotteria con premi in denaro, i cui biglietti sono gli stessi scontrini della spesa sostenuta. A partire dal 1° gennaio 2021 infatti, tutti i cittadini maggiorenni e residenti in Italia che acquistano beni e servizi, di importo pari o superiore a 1.00 EURO con pagamento elettronico (carta di credito o bancomat), possono partecipare alle estrazioni.

Ogni acquisto genera un numero di biglietti “virtuali” che consentono la partecipazione alla lotteria: ogni EURO speso dà diritto a 1 biglietto virtuale, fino ad un massimo di 1.000 biglietti per un acquisto pari o superiore a 1.000 EURO. Se l'importo speso è superiore ad un EURO, l'eventuale cifra decimale superiore a 49 centesimi produrrà comunque un altro biglietto virtuale.

Non saranno validi ai fini della lotteria gli scontrini corrispondenti ad acquisti effettuati online o nell'esercizio di attività di impresa, arte o professione. Non partecipano alla lotteria, inoltre, gli acquisti per i quali il consumatore richieda all'esercente l'acquisizione del proprio codice fiscale a fini di detrazione o deduzione fiscale.

Nella fase di avvio della lotteria faranno eccezione anche gli acquisti documentati mediante fatture elettroniche e gli acquisti per i quali i dati dei corrispettivi sono trasmessi al sistema Tessera Sanitaria (per esempio gli acquisti effettuati presso farmacie, parafarmacie, ottici, laboratori di analisi, ambulatori veterinari, ecc.).

Il Portale Lotteria (<https://www.lotteriadegliscontrini.gov.it>) è composto da un'area pubblica e da un'area riservata, descritte in dettaglio di seguito.

Per avere il codice lotteria non serve registrarsi all'area riservata del Portale. Basta infatti inserire il codice fiscale nell'area pubblica.

Area pubblica

L'area pubblica contiene una serie di informazioni relative alla lotteria, quali ad esempio:

- il calendario delle estrazioni
- il codice degli scontrini vincenti
- le informazioni sulle modalità di partecipazione e di riscossione dei premi.

Nell'area pubblica, alla quale si accede liberamente, senza autenticazione, sarà inoltre possibile generare il codice lotteria necessario per partecipare all'estrazione.

Area riservata

Nell'area riservata, accessibile tramite SPID, credenziali Fisconline/Entratel o CNS (Carta Nazionale dei Servizi), sarà possibile invece:

- controllare il numero di biglietti virtuali associati al singolo scontrino elettronico ricevuto
- verificare le eventuali vincite
- tenere sotto controllo i termini per reclamare i premi.

Inoltre nell'area riservata è possibile attivare SMS e altri avvisi per ricevere le comunicazioni.

Sempre nell'area riservata è possibile esercitare i propri diritti nei confronti del titolare del trattamento dei dati come, per esempio, opporsi al trattamento (ad es. inibire la generazione di ulteriori nuovi codici lotteria oltre a quelli già generati) e chiedere la cancellazione dei dati (per esempio, eliminare l'associazione tra il codice lotteria e i documenti commerciali).

Infine è possibile consultare i codici lotteria associati al proprio codice fiscale, con la relativa data di generazione.

I dati relativi al singolo documento rilasciato e al numero dei biglietti virtuali della lotteria associati, come pure le vincite (se presenti) sono disponibili sul Portale per il tempo strettamente necessario e, in ogni caso, per un tempo non superiore a 24 mesi dalla loro acquisizione.

Per abilitare o meno la funzionalità lotteria degli scontrini vedere il [paragrafo 12.59](#).

14.2 Codice lotteria degli scontrini

Per ottenere il codice lotteria occorre accedere all'area pubblica del Portale Lotteria messo a disposizione dall'Agenzia delle Dogane e dei Monopoli (<https://www.lotteriadegliscontrini.gov.it>).

Non occorre alcuna registrazione: è sufficiente digitare il proprio codice fiscale sul portale ed il servizio online produce un codice lotteria alfanumerico (in formato codice a barre).

Una volta ottenuto, è sufficiente stampare il proprio codice lotteria o memorizzarlo sul proprio dispositivo mobile (telefono cellulare, smartphone, tablet, ecc.), presentandolo all'esercente al momento dell'acquisto di beni o servizi.

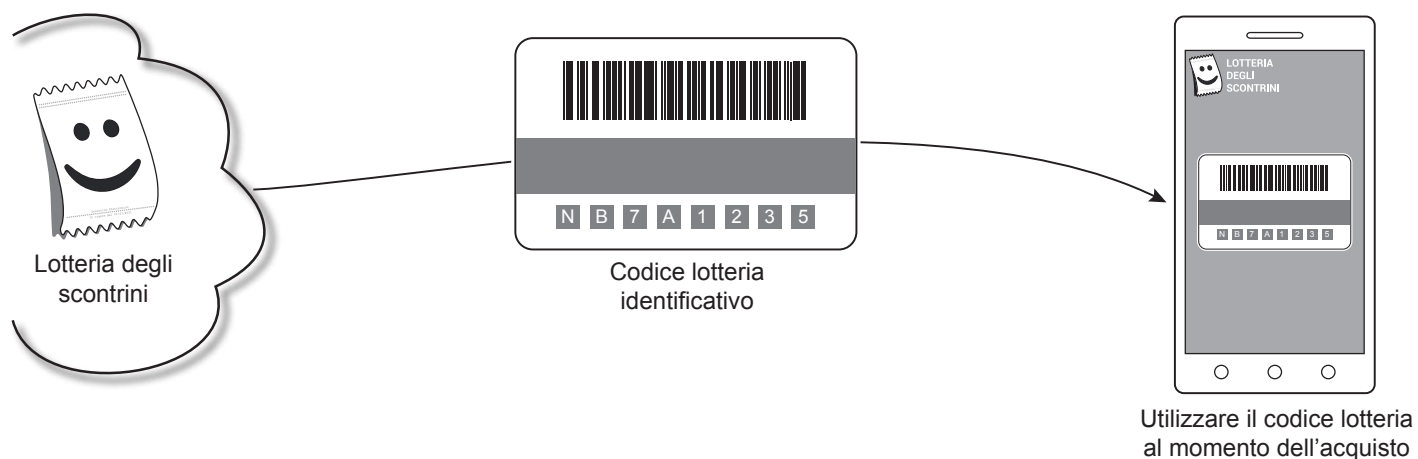

Per maggiori informazioni consultare il Portale Lotteria (<https://www.lotteriadegliscontrini.gov.it>).

14.3 Funzionamento lotteria degli scontrini

Il calendario delle estrazioni è pubblicato sul sito dell’Agenzia delle Dogane e dei Monopoli e sul Portale Lotteria (<https://www.lotteriadegliscontrini.gov.it/portale>).

Una volta generato il codice lotteria (vedere [paragrafo 14.2](#)), potrà essere stampato su carta o salvato su dispositivo mobile (telefono cellulare, smartphone, tablet, ecc.) e presentato all’ esercente al momento dell’acquisto di beni o servizi.

NOTA:

Il codice lotteria è un codice alfanumerico, composto da 8 caratteri, che viene associato al codice fiscale del consumatore in maniera univoca e casuale (random), senza alcun obbligo di identificarsi. Ogni consumatore può generare più codici, tutti ugualmente validi per partecipare alla lotteria.

Per ogni scontrino elettronico trasmesso all’Agenzia delle Entrate il sistema lotteria genererà un determinato numero di biglietti virtuali. Ogni scontrino genera un numero di “biglietti virtuali” della lotteria pari a un biglietto per ogni EURO di spesa, con un arrotondamento se la cifra decimale supera i 49 centesimi (ad es. con 1.50 EURO di spesa si ottengono due biglietti virtuali).

L’ esercente, attraverso un lettore di codici a barre collegato al registratore telematico, effettua il collegamento tra lo scontrino e il codice lotteria del contribuente e trasmette i dati all’Agenzia delle Entrate.

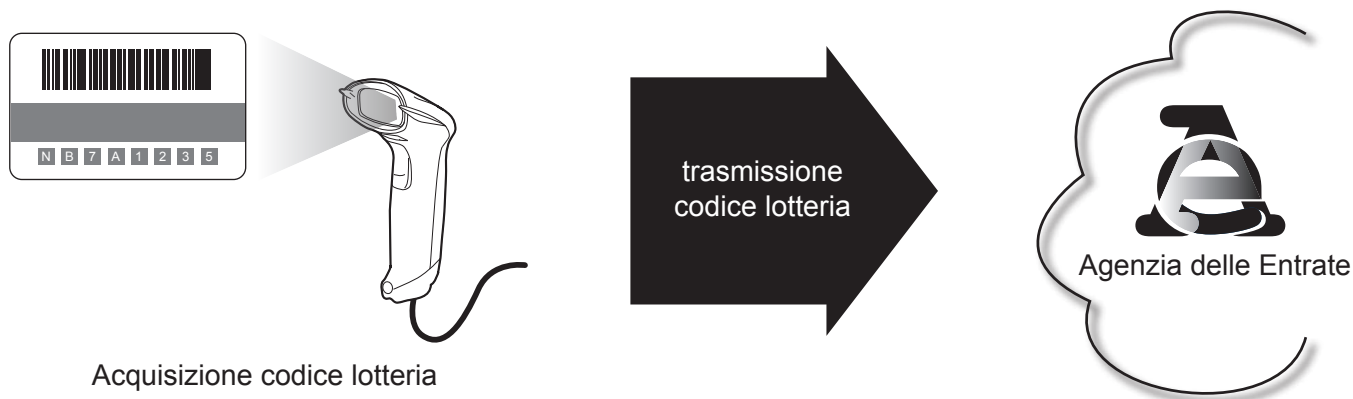

I vincitori verranno informati immediatamente tramite SMS, e-mail o instant messaging se i relativi dettagli sono stati forniti dal consumatore nell’area riservata del Portale Lotteria.

In ogni caso, chi vince riceve anche una comunicazione formale che può avvenire in due modi:

1. tramite una PEC (Posta Elettronica Certificata) inviata all’indirizzo che il consumatore ha indicato sul Portale Lotteria
2. tramite una raccomandata con ricevuta di ritorno che viene recapitata all’ultimo domicilio fiscale conosciuto dall’Agenzia delle Entrate.

ATTENZIONE:

Non occorre conservare gli scontrini sia per partecipare alla lotteria sia per riscuotere i premi (occorre custodire gli scontrini solo a fini di garanzia, cambio merce, ecc.).

Non partecipano alla lotteria degli scontrini i dati dei corrispettivi riferiti alle operazioni di cessioni di beni o prestazioni di servizi per le quali il cliente consumatore finale richiede all’ esercente l’acquisizione del proprio codice fiscale.



14.4 Lotteria istantanea

La lotteria istantanea non sostituisce il concorso della lotteria degli scontrini con codice lotteria descritto nei precedenti paragrafi ma è un concorso attivo parallelamente ad esso.

Mentre per la lotteria degli scontrini è necessario un codice lotteria alfanumerico (vedere [paragrafo 14.2](#)) per la lotteria istantanea ciò non è necessario. Il dispositivo (registratore di cassa o stampante fiscale) genera autonomamente il codice bidimensionale che viene stampato sullo scontrino emesso.

Tale codice conterrà tutte le informazioni necessarie alla partecipazione del concorso.

Per fare ciò sono necessarie due condizioni: la prima è che l'importo dello scontrino sia pari o superiore ad 1.00 EURO; la seconda è che il pagamento di tale importo avvenga in modalità elettronica (carta di credito o di debito).

Per abilitare o meno la funzionalità lotteria istantanea vedere il [paragrafo 12.59](#).

ATTENZIONE:

Non partecipano alla lotteria degli scontrini i dati dei corrispettivi riferiti alle operazioni di cessioni di beni o prestazioni di servizi per le quali il cliente consumatore finale richiede all'esercente l'acquisizione del proprio codice fiscale.

14.5 Attivazione lotterie

Per poter usufruire delle funzionalità di una o entrambe le lotterie (vedere [paragrafo 12.59](#)), potrebbe essere necessario attivarle come descritto di seguito.

- Effettuare una chiusura fiscale.

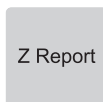

- Premere ripetutamente il tasto CHIAVE fino a che sul display compariranno il messaggio oppure l'icona corrispondenti all'assetto "PROGRAMMAZIONE":



- Accedere alla programmazione SERVIZI TELEMATICI digitando il numero corrispondente (programmazione P699, vedere [paragrafo 12.59](#)):

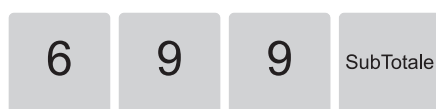

- Sul display viene visualizzato:

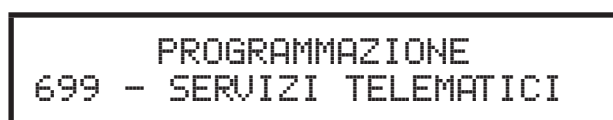

- Premere il tasto SUBTOTALE per confermare:

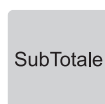

- Utilizzando i tasti con le frecce di selezione, navigare all'interno dei menù e visualizzare la voce "MENU TECNICO":

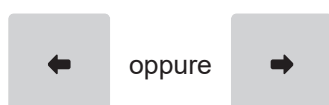

- Sul display viene visualizzato:



- Premere il tasto SUBTOTALE per confermare:

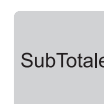

- Utilizzando i tasti con le frecce di selezione, navigare all'interno dei menù e visualizzare la voce "LOTTERIA":

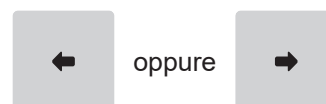

- Sul display viene visualizzato:



- Premere il tasto SUBTOTALE per confermare:

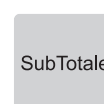

- Utilizzando i tasti con le frecce di selezione, navigare all'interno dei menù e visualizzare la voce "ATTIVAZIONE":

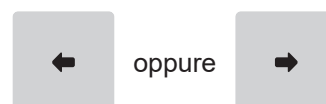

- Sul display viene visualizzato:





- Premere il tasto SUBTOTALE per confermare:

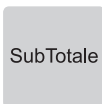

- Sul display viene visualizzato:



- Per attivare nell'immediato la lotteria degli scontrini, inserire 000000 (6 volte zero) altrimenti inserire la data futura di attivazione.

- Premere il tasto SUBTOTALE per confermare:

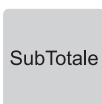

- Sul display viene visualizzato:

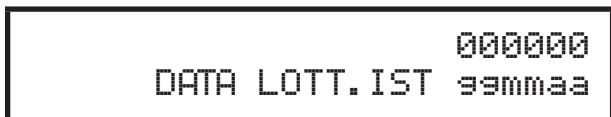

- Per attivare nell'immediato la lotteria istantanea, inserire 000000 (6 volte zero) altrimenti inserire la data futura di attivazione.

- Premere il tasto SUBTOTALE per confermare:

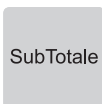

- Sul display viene visualizzato:



- Selezionare "SI" utilizzando i tasti con le frecce di selezione:

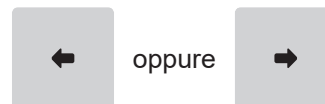

- Sul display viene visualizzato:



- Premere il tasto SUBTOTALE per confermare:

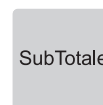

- Per un esempio di vendita con la lotteria degli scontrini o con la lotteria istantanea, vedere [paragrafo 20.14](#) e [paragrafo 20.15](#).

NOTA:

Dopo aver attivato la lotteria istantanea, il dispositivo scaricherà dal server le chiavi per tale servizio e visualizzerà a display per diversi secondi il seguente messaggio:

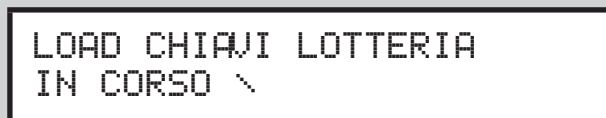

15 REGISTRAZIONE ARTICOLI

15.1 Informazioni generali

ATTENZIONE:

Alcune funzioni elencate e descritte in questo capitolo potrebbero non essere disponibili sul dispositivo che si possiede.

Questo capitolo descrive le funzioni eseguibili con il dispositivo in assetto Registrazione.

A seconda del dispositivo, premendo ripetutamente il tasto CHIAVE verranno visualizzati il messaggio oppure l'icona corrispondenti all'assetto scelto:





15.2 Vendite su reparto o su PLU

La selezione delle vendite avviene secondo la ripartizione in reparti e PLU. I PLU sono prodotti o servizi a prezzo prefissato, facenti capo ad un reparto.

Le vendite sono battute sulla tastiera come descritto di seguito.



15.3 Reparti

Il dispositivo permette di eseguire le vendite su reparto in due modalità. L'anagrafica reparti è programmabile attraverso la programmazione P120 (vedere [paragrafo 12.29](#)).

Con prezzo prefissato

Se si digita il tasto di reparto, alla transazione viene sommato il prezzo prefissato per quel reparto. Per esempio, se al reparto 1 viene associato un prezzo fisso di 2.00 EURO:

- Premere direttamente il reparto desiderato (es. Reparto 1):



- In caso di quantità diversa da 1, occorre specificare quest'ultima usando il tasto di moltiplicazione (es. Reparto 1 con prezzo prefissato di 2.00 ha quantità 5):



- Il risultato è il seguente:

<Nome Ditta>	
<Indirizzo>	
<Località>	
<Telefono - Fax>	
DOCUMENTO COMMERCIALE	
di vendita o prestazione	
DESCRIZIONE	PREZZO (€) IVA
REPARTO 01	2.00 A
REPARTO 01	5x2.00 10.00 A

Con prezzo libero

Se si digita l'importo seguito dal tasto di reparto, alla transazione è sommato il reparto col prezzo digitato (es. Reparto 1 con prezzo libero di 15.00 EURO).

Programmare l'anagrafica reparti tramite la programmazione P120 (vedere [paragrafo 12.29](#)).

- Digitare l'importo da tastierino numerico (es. 15.00 EURO) seguito dal tasto di reparto:



- In caso di quantità diversa da 1, occorre specificare quest'ultima usando il tasto di moltiplicazione (es. Reparto 1 con prezzo libero di 15.00 EURO ha quantità 5):

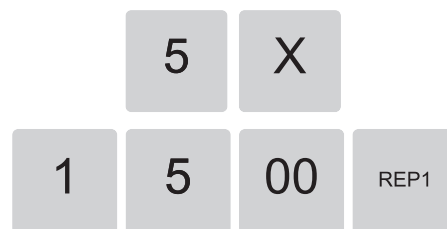

- Il risultato è il seguente:

<Nome Ditta>	
<Indirizzo>	
<Località>	
<Telefono - Fax>	
DOCUMENTO COMMERCIALE	
di vendita o prestazione	
DESCRIZIONE	PREZZO (€) IVA
REPARTO 01	15.00 A
REPARTO 01	5x15.00 75.00 A

15.4 Tasto reparto generico (F700)

È possibile eseguire le operazioni descritte nel paragrafo precedente utilizzando il tasto REPARTO GENERICO.

Programmare in tastiera il tasto diretto tramite la programmazione P014 (vedere [paragrafo 12.10](#)).

Programmare l'anagrafica reparti tramite la programmazione P120 (vedere [paragrafo 12.29](#)).

Per esempio, se al reparto 1 viene associato un prezzo fisso di 2.00 EURO:

Con prezzo prefissato

- Premere i seguenti tasti:



In caso di quantità diversa da 1, occorre specificare quest'ultima usando il tasto di moltiplicazione (es. Reparto 1 ha quantità 5):



- Il risultato è il seguente:

<Telefono - Fax>			
DOCUMENTO COMMERCIALE di vendita o prestazione			
DESCRIZIONE		PREZZO (€)	IVA
REPARTO 01		2.00	A
REPARTO 01	5x2.00	10.00	A

Con prezzo libero

Se si digita l'importo seguito dalla selezione del reparto, alla transazione è sommato il reparto col prezzo digitato. Ad esempio se al reparto 1 vogliamo assegnare un importo diverso da quello programmato:

- Digitare l'importo da tastierino numerico (es. 15.00 EURO) seguito dal tasto IMPORTO:



- Selezionare il reparto utilizzando il tasto REPARTO GENERICO:



In caso di quantità diversa da 1, occorre specificare quest'ultima usando il tasto di moltiplicazione (es. Reparto 1 con prezzo libero di 15.00 EURO ha quantità 5):

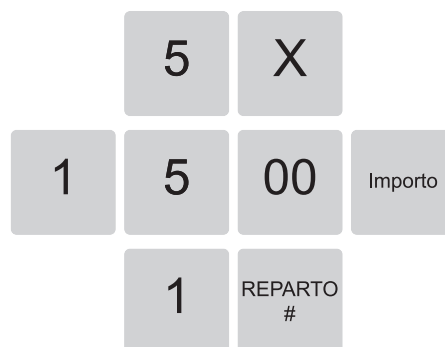

- Il risultato è il seguente:

<Telefono - Fax>			
DOCUMENTO COMMERCIALE di vendita o prestazione			
DESCRIZIONE		PREZZO (€)	IVA
REPARTO 01		15.00	A
REPARTO 01	5x15.00	75.00	A

15.5 PLU

Il dispositivo permette di eseguire le vendite su PLU.

Programmare in tastiera il tasto diretto tramite la programmazione P014 (vedere [paragrafo 12.10](#)).

Con prezzo prefissato

Se si digita il tasto di PLU, alla transazione viene sommato il prezzo prefissato per quel PLU. Per esempio, se al PLU 1 viene associato un prezzo prefissato di 2.00 EURO:

- Premere direttamente il PLU desiderato (es. PLU1):



In caso di quantità diversa da 1, occorre specificare quest'ultima usando il tasto di moltiplicazione (es. PLU 1 con quantità 5):



- Il risultato è il seguente:

<Nome Ditta> <Indirizzo> <Località> <Telefono - Fax>			
DOCUMENTO COMMERCIALE di vendita o prestazione			
DESCRIZIONE		PREZZO (€)	IVA
PLU 1		2.00	A
PLU 1	5x2.00	10.00	A

Con prezzo libero

Se si digita l'importo seguito dal tasto di PLU, alla transazione è sommato il PLU col prezzo appena digitato. Ad esempio se al PLU 1 vogliamo assegnare un importo diverso da quello programmato.

Programmare l'anagrafica PLU tramite la programmazione P220 (vedere [paragrafo 12.34](#)).

- Digitare l'importo da tastierino numerico (es. 15.00 EURO) seguito dal tasto di PLU:



In caso di quantità diversa da 1, occorre specificare quest'ultima usando il tasto di moltiplicazione (es. PLU 1 con prezzo libero di 15.00 EURO ha quantità 5):

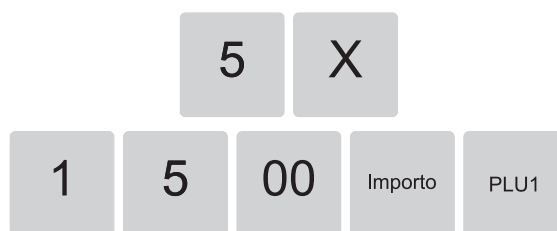

- Il risultato è il seguente:

<Nome Ditta> <Indirizzo> <Località> <Telefono - Fax>			
DOCUMENTO COMMERCIALE di vendita o prestazione			
DESCRIZIONE		PREZZO (€)	IVA
PLU 1		15.00	A
PLU 1	5x15.00	75.00	A



15.6 Tasto PLU generico (F062)

È possibile eseguire le operazioni descritte nel paragrafo precedente utilizzando il tasto PLU GENERICO.

Programmare in tastiera il tasto diretto tramite la programmazione P014 (vedere [paragrafo 12.10](#)).

Per esempio, se al PLU 3 viene associato un prezzo fisso di 2.00 EURO:

Con prezzo prefissato

- Premere i seguenti tasti:

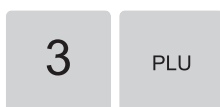

In caso di quantità diversa da 1, occorre specificare quest'ultima usando il tasto di moltiplicazione (es. PLU 3 ha quantità 5):



- Il risultato è il seguente:

<Nome Ditta>	
<Indirizzo>	
<Località>	
<Telefono - Fax>	
DOCUMENTO COMMERCIALE	
di vendita o prestazione	
DESCRIZIONE	PREZZO (€) IVA
PLU 3	2.00 A
PLU 3	5x2.00 10.00 A

Con prezzo libero

Ad esempio se al PLU 3 vogliamo assegnare un importo diverso da quello programmato:

- Digitare l'importo da tastierino numerico (es. 15.00 EURO) seguito dal tasto IMPORTO:

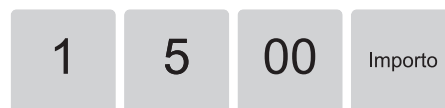

- Selezionare il PLU utilizzando il tasto PLU GENERICO:



In caso di quantità diversa da 1, occorre specificare quest'ultima usando il tasto di moltiplicazione (es. PLU 3 con prezzo libero di 15.00 EURO ha quantità 5):

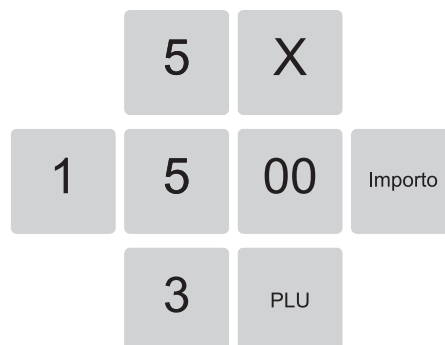

- Il risultato è il seguente:

<Telefono - Fax>	
DOCUMENTO COMMERCIALE	
di vendita o prestazione	
DESCRIZIONE	PREZZO (€) IVA
PLU 3	15.00 A
PLU 3	5x15.00 75.00 A



15.7 Acquisizione PLU da barcode

Il dispositivo permette di eseguire le vendite su PLU mediante l'utilizzo di un lettore di codici a barre (non in dotazione). Il riconoscimento del codice PLU si esegue, avvicinando il lettore al codice a barre.

- Se il codice PLU acquisito è presente in anagrafica, il dispositivo aggiunge alla transazione il PLU utilizzando il prezzo prefissato.
- Se il codice PLU acquisito non è presente in anagrafica si viene guidati nella memorizzazione del nuovo codice PLU in anagrafica mediante l'apertura di una maschera di compilazione.

Il dispositivo supporta i barcode EAN8 e EAN13.



15.8 PLU bilancia

Il dispositivo permette la vendita di PLU bilancia (EAN13). I PLU bilancia sono articoli a peso variabile ovvero quegli articoli il cui prezzo varia a seconda del loro peso (es. PLU 1 ad un prezzo prefissato di 1.00 EURO al kg).

Se il codice PLU acquisito non è presente in anagrafica, verrà segnalato dal dispositivo come inesistente e sarà necessario acquisirlo attraverso la programmazione P220 (vedere [paragrafo 12.34](#)).

Per ulteriori dettagli vedere la programmazione P019 (vedere [paragrafo 12.14](#)).

I barcode EAN13 sono strutturati come segue.



Il barcode EAN13 viene calcolato ed emesso dalla bilancia prezzatrice (non in dotazione) dopo aver pesato l'articolo. La vendita si effettua tramite l'utilizzo di un lettore barcode (o lettore codici a barre, non in dotazione). Il riconoscimento del codice PLU si esegue, avvicinando il lettore barcode al barcode (o codice a barre) dell'articolo.

Collegare un lettore barcode seriale ad una delle porte disponibili e configurare tale porta mediante la programmazione P902 (vedere [paragrafo 12.61](#)).

Se il codice PLU bilancia acquisito è presente in anagrafica (come da indicazioni al punto 4 della programmazione P019, vedere [paragrafo 12.14](#)), il dispositivo aggiunge alla transazione il PLU utilizzando il prezzo prefissato presente sul barcode stampato dalla bilancia, che varierà in base al peso dell'articolo.

Se si legge un barcode che contiene un prezzo di 2.00 EURO, il risultato è il seguente:

<Nome Ditta>	
<Indirizzo>	
<Località>	
<Telefono - Fax>	
DOCUMENTO COMMERCIALE	
di vendita o prestazione	
DESCRIZIONE	PREZZO (€) IVA
PLU 1	2.00 A

16 FUNZIONI ADDIZIONALI

16.1 Informazioni generali

ATTENZIONE:

Alcune funzioni elencate e descritte in questo capitolo potrebbero non essere disponibili sul dispositivo che si possiede.

Questo capitolo descrive le funzioni eseguibili con il dispositivo in assetto Registrazione.

A seconda del dispositivo, premendo ripetutamente il tasto CHIAVE verranno visualizzati il messaggio oppure l'icona corrispondenti all'assetto scelto:





16.2 Avanzamento carta (F010)

Per eseguire l'avanzamento della carta premere il tasto:



Ad ogni pressione del tasto corrisponde un avanzamento carta pari ad una linea di stampa.

16.3 Selezione del cliente (F131)

Prima di iniziare una transazione di vendita, è possibile selezionare il cliente a cui attribuire le vendite che seguiranno.

NOTA:

Programmare l'anagrafica clienti tramite la programmazione P340 (vedere [paragrafo 12.44](#)).

- Selezionare il cliente memorizzato (es. cliente 3):

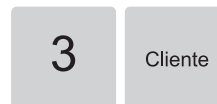

- Sul display viene visualizzato il credito e la descrizione del cliente selezionato:

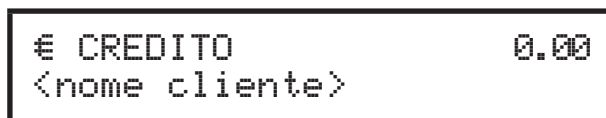

- Procedere con le vendite o chiudere con il tasto di pagamento.



16.4 Scontrino intestato (F144)

Per il documento di vendita, è prevista la possibilità di integrare il codice fiscale (C.F.) o la partita IVA (P. IVA) del cliente (digitati manualmente o acquisiti mediante lettore di codici a barre) nella parte inferiore del documento. Questa funzionalità è particolarmente utile per l'utilizzo in farmacie e reparti farmacia. La procedura da seguire per inserire il codice fiscale del cliente è la seguente:

- Prima di eseguire la vendita attivare la tastiera alfanumerica premendo il tasto CODICE FISCALE/PARTITA IVA:



- Sul display viene visualizzata la richiesta di immissione del codice fiscale o della partita IVA del cliente:

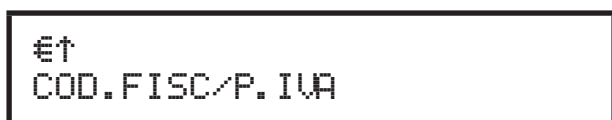

- Digitare il codice fiscale (16 caratteri) oppure la partita IVA (11 caratteri) utilizzando il tastierino numerico (es. 12312312312). Ad ogni tasto corrisponde un set di caratteri (vedere legenda sul tasto). Premere ripetutamente un tasto per scorrere il set di caratteri ad esso associato.

NOTA:

Per cancellare un carattere inserito erroneamente premere il tasto C.
Per cancellare tutto quanto digitato premere due volte consecutivamente il tasto C.



- Confermare l'operazione con il tasto:



NOTA:

L'esattezza del codice fiscale o della partita IVA viene controllata automaticamente dal dispositivo. Qualora si desideri comunque inserire un codice fiscale o partita IVA che la macchina segnala come codice errato è possibile forzarne l'accettazione, sotto la propria responsabilità, premendo nuovamente il tasto:



NOTA:

Il dispositivo rileva in modo automatico se si tratta di un codice fiscale, di una partita IVA oppure, nel caso sia abilitata la lotteria degli scontrini, di un codice lotteria.

- Sul display viene visualizzato:

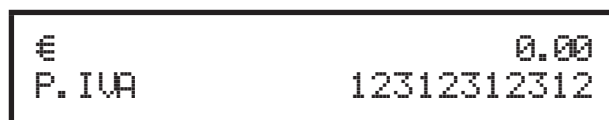

- Proseguire con l'inserimento degli articoli o con la chiusura della transazione.

- Il risultato è il seguente:

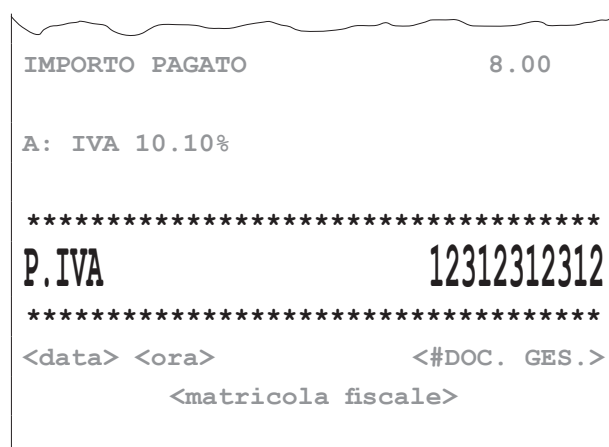



16.5 Attivazione o disattivazione dello scontrino dematerializzato (F012)

Di seguito viene descritta la procedura di emissione di uno scontrino dematerializzato (vedere [paragrafo 9.5](#)).

ATTENZIONE:

La volontà di creare un documento dematerializzato va esplicitata ogni volta prima di generare lo scontrino. Diversamente, il documento verrà generato normalmente in formato cartaceo.

Procedere come segue:

- Premere ripetutamente il tasto CHIAVE fino a che sul display compariranno il messaggio oppure l'icona corrispondenti all'assetto "REGISTRAZIONE":

Chiave

- Attivare la modalità scontrino dematerializzato digitando il codice breve (vedere [paragrafo 12.4](#)):

1

4

0

5

Chiave

- Sul display viene visualizzato:

€↑
DATI DESTINATARIO:

- Inserire i dati del destinatario dello scontrino (max. 100 caratteri) e premere il tasto SUBTOTALE per confermare:

SubTotale

NOTA:

Per cancellare un carattere inserito erroneamente premere il tasto C.
Per cancellare tutto quanto digitato premere due volte in sequenza il tasto C.

- Sul display viene visualizzato:

€ 0,00

NOTA:

Se si è erroneamente attivata la procedura di emissione di uno scontrino dematerializzato, a questo punto è possibile disattivare la modalità digitando il codice breve (vedere [paragrafo 12.4](#)) per uscire da tale modalità:

1

4

0

6

Chiave

ATTENZIONE:

La disattivazione dell'emissione di uno scontrino dematerializzato è possibile solo prima di aver digitato una vendita che costituisce una transazione.

- Digitare le vendite che costituiscono la transazione (es. Reparto 1 con prezzo libero 30.00 EURO):

3

0

00

REP1

- Chiudere premendo il tipo di pagamento che si vuole utilizzare (es. tasto CONTANTE):

Contante

- Sul display viene visualizzato:

€ Tot 30,00
RESTO 0,00

NOTA:

Dopo che è stata chiusa la transazione, le future transazioni che si effettueranno non saranno più scontrini dematerializzati bensì cartacei.

Per eseguire una transazione emettendo uno scontrino dematerializzato occorrerà ripetere la procedura sopra descritta dall'inizio.

Esportazione file

Gli scontrini dematerializzati vengono salvati sul dispositivo in una particolare posizione. È possibile accedervi per poter prelevare gli scontrini di proprio interesse ed eventualmente inviarli al cliente.

Procedere come segue:

- Collegare il dispositivo ad un PC tramite cavo USB utilizzando l'opportuna porta di comunicazione USB.

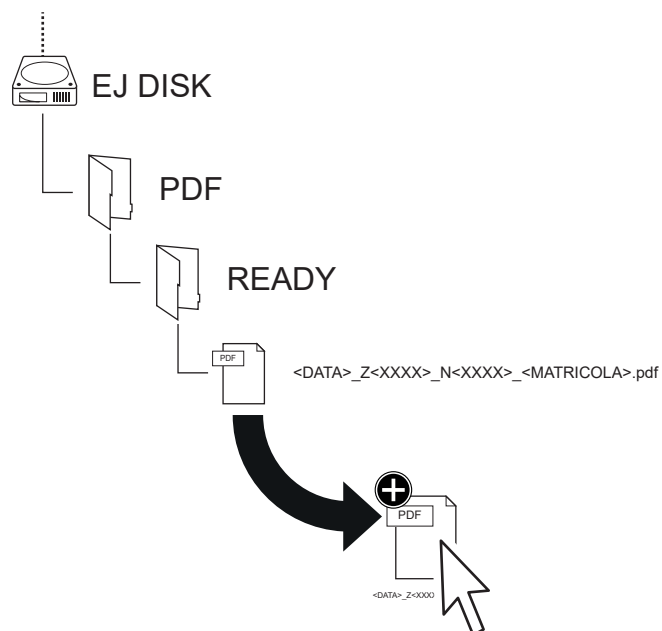
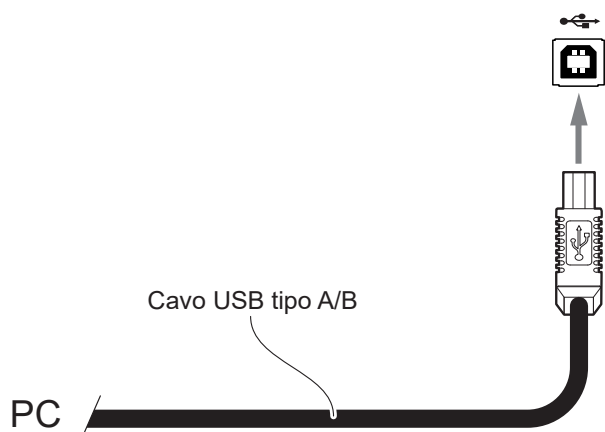

- Attendere il caricamento delle unità di memorizzazione del dispositivo e accedere all'unità nominata EJ DISK.

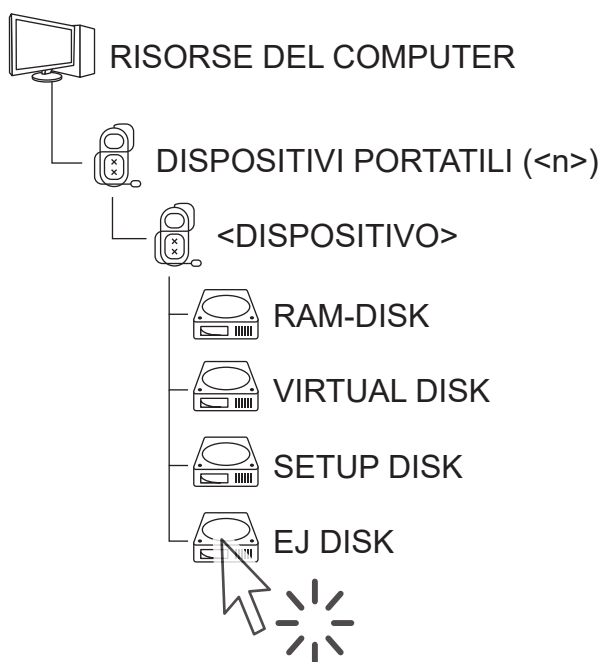



16.6 Fattura (F030)

Di seguito viene descritta la procedura di emissione di una fattura. Si ricorda che non è consentito eseguire il pagamento di una fattura mediante buoni pasto.

Il documento emesso in duplice copia, "Copia emittente" e "Copia destinatario", ha solo validità commerciale o di garanzia dell'acquisto (vedere [paragrafo 9.3](#)).

Una volta terminata la stampa del documento il dispositivo ritorna in modalità scontrino fiscale.

Personalizzare l'intestazione della fattura tramite la programmazione P021 (vedere [paragrafo 12.16](#)).

Procedere come segue:

- Selezionare il cliente memorizzato (vedere [paragrafo 16.3](#)) oppure inserire un cliente "al volo" (vedere [paragrafo 16.4](#)).

- Premere il tasto FATTURA:



- Sul display viene visualizzato il numero di fattura proposto dal dispositivo:



- Se si desidera selezionare un numero di fattura superiore (es. n. 10):



- Non è consentito inserire un numero inferiore all'attuale a meno di impostare "0" per azzerare la numerazione

- Digitare le vendite che costituiscono la transazione.

- Chiudere premendo il tipo di pagamento che si vuole effettuare (es. tasto CONTANTE):

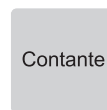

- Il risultato è il seguente:

```

      <Nome Ditta>
      <Indirizzo>
      <Località>
      <Telefono - Fax>
      <P.IVA>
      <N. Reg. Imprese>

FATTURA N.10 del <data>

QTA  DESCR.  PRZ.UNIT  IMPORTO %
1    REPARTO 01  5.00      5.00 F

TOT.CORR. EURO           5.00
CONTANTI                   5.00

      CORRISP.      IMPONIB.      IVA
      IVA ESENTE
      5.00           0           0
-----
DATI DESTINATARIO
<Cliente>
<Indirizzo>
<CAP>
<Cod. fisc. o P.IVA>
-----
RIF.M.DETT.                1
<data> <ora>                <matr. fiscale>

COPIA EMITTENTE

```

- Il dispositivo stamperà un'altra fattura con la dicitura "Copia destinatario".



- In alternativa è possibile stampare la fattura per la compilazione a mano in cui i dati anagrafici del destinatario sono da riportare manualmente. Per stampare questo tipo di fattura utilizzare il cliente 1. Il risultato è il seguente:

<Nome Ditta>			
<Indirizzo>			
<Località>			
<Telefono - Fax>			
<P.IVA>			
<N. Reg. Imprese>			
FATTURA N.10 del <data>			
QTA	DESCRI.	PRZ.UNIT	IMPORTO %
1	REPARTO 01	5.00	5.00 F
TOT.CORR. EURO			5.00
CONTANTI			5.00
CORRISP.		IMPONIB.	IVA
IVA ESENTE			
5.00		0	0

DATI DESTINATARIO			

RIF.M.DETT.			1
<data> <ora>		<matr. fiscale>	
COPIA EMITTENTE			



16.7 Interrogazione valore PLU

Il dispositivo permette di eseguire una richiesta "al volo" per conoscere il valore prefissato attribuito ad un PLU.

Programmare in tastiera il tasto diretto tramite la programmazione P014 (vedere [paragrafo 12.10](#)).

Nel seguente esempio viene descritta la sequenza completa di un'interrogazione per conoscere il valore prefissato di un PLU.

- Attivare la modalità interrogazione PLU:



- Sul display viene visualizzato:



- Premere il tasto relativo al PLU di cui si vuole conoscere il valore prefissato (es. PLU8):



- Sul display viene visualizzato:



oppure inserire il codice del PLU di cui si vuole conoscere il valore prefissato seguito dal tasto CODICE PLU (es. PLU 80):



- Sul display viene visualizzato:



- La modalità interrogazione PLU si disattiva automaticamente.

17 MODIFICATORI

17.1 Informazioni generali

ATTENZIONE:

Alcune funzioni elencate e descritte in questo capitolo potrebbero non essere disponibili sul dispositivo che si possiede.

Questo capitolo descrive le funzioni eseguibili con il dispositivo in assetto Registrazione.

A seconda del dispositivo, premendo ripetutamente il tasto CHIAVE verranno visualizzati il messaggio oppure l'icona corrispondenti all'assetto scelto:





17.2 Annullò scontrino (F007)

Permette di annullare con un'unica operazione tutta la transazione digitata fino a quel momento. Tutti i contatori sono quindi riportati nella condizione in cui si trovavano dopo l'ultimo scontrino. Per annullare l'intera transazione procedere come segue:

- Nel corso della transazione premere il tasto:

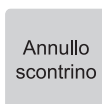

- Il conto viene annullato. Lo scontrino riporta la dicitura "TRANSAZIONE ANNULLATA".
- Il risultato è il seguente:

```

      <Nome Ditta>
      <Indirizzo>
      <Località>
      <Telefono - Fax>

      DOCUMENTO COMMERCIALE
      di vendita o prestazione

DESCRIZIONE                PREZZO(€) IVA
REPARTO 01                  10.00  A
IMPORTO                    10.00
XXXXXXXXXXXXXXXXXXXXXXXXXXXX
      x TRANSAZIONE ANNULLATA x
XXXXXXXXXXXXXXXXXXXXXXXXXXXX
TOTALE COMPLESSIVO          0.00
DI CUI IVA                  0.00

<data> <ora>                <#DOC.>
      <matricola fiscale>
  
```

17.3 Annulli (F008)

Permette di "cancellare" dalla transazione l'ultima voce inserita.

Procedere come segue:

- Dopo aver digitato almeno una vendita (es. Reparto 3 con prezzo libero di 8.00 EURO, n. 5 Reparto 5 con prezzo prefissato di 1.00 EURO), premere il tasto RETTIFICA:



- Chiudere premendo il tipo di pagamento che si vuole effettuare (es. tasto CONTANTE):

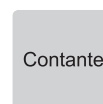

- Il risultato è il seguente:

```

      <Nome Ditta>
      <Indirizzo>
      <Località>
      <Telefono - Fax>

      DOCUMENTO COMMERCIALE
      di vendita o prestazione

DESCRIZIONE                PREZZO(€) IVA
REPARTO 03                  8.00  A
REPARTO 05                  5x1.00  5.00  A
**** RETTIFICA
REPARTO 05                  5x1.00 -5.00  A
TOTALE COMPLESSIVO          8.00
DI CUI IVA                  0.73
PAGAMENTO CONTANTE        8.00
IMPORTO PAGATO             8.00

A: IVA 10.00%

<data> <ora>                <#DOC.>
      <matricola fiscale>
  
```



17.4 Storno (F026)

Permette di “cancellare” dalla transazione un articolo precedente all'ultimo inserito.

Procedere come segue:

- Dopo aver digitato almeno una vendita (es. Reparto 3 con prezzo libero di 8.00 EURO, n. 5 Reparto 5 con prezzo prefissato di 1.00 EURO), premere il tasto STORNO:



- Introdurre l'articolo e l'importo da stornare (es. 8.00 EURO su Reparto 3):



- Chiudere premendo il tipo di pagamento che si vuole effettuare (es. tasto CONTANTE):

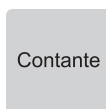

- Il risultato è il seguente:

<Nome Ditta> <Indirizzo> <Località> <Telefono - Fax>		
DOCUMENTO COMMERCIALE di vendita o prestazione		
DESCRIZIONE		PREZZO (€) IVA
REPARTO 03		8.00 A
REPARTO 05	5x1.00	5.00 A
**** STORNO		
REPARTO 03		-8.00 A
TOTALE COMPLESSIVO		5.00
DI CUI IVA		0.45
PAGAMENTO CONTANTE		5.00
IMPORTO PAGATO		5.00
A: IVA 10.00%		
<data>	<ora>	<#DOC.>
<matricola fiscale>		

NOTA:

Nel caso di vendita su reparto con prezzo libero, è mandatorio stornare lo stesso identico valore che si è venduto (ad. es. nel caso sopra citato 8.00 EURO) altrimenti se si digita un importo differente (ad es. 2.00 EURO) il dispositivo mostrerà il seguente messaggio:

€ 2,00 STORNO NON PERMESSO
--



17.5 Documento di annullo (F032)

Senza lotteria degli scontrini

Questa funzione permette di annullare una transazione effettuata precedentemente.

- Premere il tasto DOCUMENTO DI ANNULLO:

Doc. di annullo

- Sul display viene visualizzato:

```
€t <matricola fiscale>
MATRICOLA
```

NOTA:

Nel caso si debba eseguire un documento di annullo di una vendita effettuata su un dispositivo diverso da quello che si sta utilizzando, occorre indicare la matricola seriale del dispositivo su cui è stata effettuata la vendita della merce.

- Confermare il numero matricola proposto premendo il tasto DOCUMENTO DI ANNULLO:

Doc. di annullo

oppure inserire la matricola fiscale (11 cifre) del documento da annullare.

NOTA:

Nel momento in cui è prevista la digitazione di caratteri, sarà possibile forzare l'immissione dei soli caratteri numerici premendo una volta il tasto:

Input numerico

Premendo nuovamente il tasto tale modalità verrà disattivata e si tornerà alla modalità di immissione di caratteri alfanumerici.

- Sul display viene visualizzato:

```
ZZZZ-nnnn-99-mm-aa
DOCUMENTO DI ANNULLO
```

- Digitare il numero di riferimento e la data del documento commerciale da annullare, dove:
ZZZZ = numero azzeramento (es. 0024).
nnnn = numero documento (es. 0002).
gg-mm-aa = data di emissione del documento.

- Per uscire dalla funzione documento di annullo premere il tasto ANNULLO:

Annullo

- Per confermare i dati inseriti premendo il tasto DOCUMENTO DI ANNULLO:

Doc. di annullo

- Il dispositivo stampa la porzione di memoria permanente di dettaglio in cui è registrata la transazione:

```
DOCUMENTO GESTIONALE
-----
X(76) M.DETT. NCHI->NSCO
-----
MEMORIA PERMANENTE DI DETTAGLIO
-----
M.DETT. N. 1 <matricola fiscale>
DEL <data> <ora>
DATA FISCALIZZAZIONE           <data>
PRIMA GIORNATA FISCALE         <data>
DA CHIUSURA                     1
ULTIMA GIORNATA FISCALE        <data>
A CHIUSURA                      24
DA CHIUSURA                     24
A CHIUSURA                      24
DA SCONTRINO N.                 2
A SCONTRINO N.                 2
```



Con lotteria degli scontrini attiva

Se sul dispositivo è attiva la lotteria degli scontrini, procedere come segue:

- Premere il tasto DOCUMENTO DI ANNULLO:

Doc. di annullo

- Sul display viene visualizzato:

```
€↑<matricola fiscale>
MATICOLA
```

NOTA:

Nel caso si debba eseguire un documento di annullo di una vendita effettuata su un dispositivo diverso da quello che si sta utilizzando, occorre indicare la matricola seriale del dispositivo su cui è stata effettuata la vendita della merce.

- Confermare il numero matricola proposto premendo il tasto DOCUMENTO DI ANNULLO:

Doc. di annullo

oppure inserire la matricola fiscale (11 cifre) del documento da annullare.

NOTA:

Nel momento in cui è prevista la digitazione di caratteri, sarà possibile forzare l'immissione dei soli caratteri numerici premendo una volta il tasto:

Input numerico

Premendo nuovamente il tasto tale modalità verrà disattivata e si tornerà alla modalità di immissione di caratteri alfanumerici.

- Sul display viene visualizzato:

```
€↑
COD.LOTT.
```

- Se non si possiede un codice lotteria procedere premendo il tasto DOCUMENTO DI ANNULLO

Doc. di annullo

altrimenti immettere il codice lotteria del cliente acquistandolo mediante un lettore di codici a barre o digitandolo attraverso la tastiera. Se digitato attraverso la tastiera, ad ogni tasto corrisponde un set di caratteri (vedere legenda sul tasto). Premere ripetutamente un tasto per scorrere il set di caratteri ad esso associato.



Codice lotteria

NOTA:

In caso di annullo conforme il codice lotteria verrà ripreso direttamente dal documento commerciale di vendita originale.

- Confermare il codice lotteria immesso premendo il tasto DOCUMENTO DI ANNULLO:

Doc. di annullo

NOTA:

Per cancellare un carattere inserito erroneamente premere il tasto C.
Per cancellare tutto quanto digitato premere due volte consecutivamente il tasto C.



- Sul display viene visualizzato:

```

ZZZZ-nnnn-gg-mm-aa
DOCUMENTO DI ANNULLO
  
```

- Digitare il numero di riferimento e la data del documento commerciale da annullare, dove:
ZZZZ = numero azzeramento (es. 0024).
nnnn = numero documento (es. 0002).
gg-mm-aa = data di emissione del documento.

- Per uscire dalla funzione documento di annullo premere il tasto ANNULLO:

Annullo

- Per confermare i dati inseriti premendo il tasto DOCUMENTO DI ANNULLO:

Doc. di annullo

- Il dispositivo stampa la porzione di memoria permanente di dettaglio in cui è registrata la transazione:

```

DOCUMENTO GESTIONALE
-----
X(76) M.DETT. NCHI->NSCO
-----
MEMORIA PERMANENTE DI DETTAGLIO
-----
M.DETT. N. 1 <matricola fiscale>
DEL <data> <ora>
DATA FISCALIZZAZIONE <data>
PRIMA GIORNATA FISCALE <data>
DA CHIUSURA 1
ULTIMA GIORNATA FISCALE <data>
A CHIUSURA 24
DA CHIUSURA 24
A CHIUSURA 24
DA SCONTRINO N. 2
A SCONTRINO N. 2
  
```

```

DOCUMENTO COMMERCIALE
di vendita o prestazione

DESCRIZIONE PREZZO (€) IVA
REPARTO 05 5.00 A

TOTALE COMPLESSIVO 5.00
DI CUI IVA 0.45
PAGAMENTO CONTANTE 5.00
CONTANTE
PAGAMENTO CONTANTE 5.00
IMPORTO PAGATO 2.00

A: IVA 10.00%

<data> <ora> DOC.0024-0002
CODICE LOTTERIA: <COD. LOTTERIA>
<matricola fiscale>

<data> <ora> DOC.GEST.0024-0003
NUMERO DI MATRICOLA: <matr. fiscale>

DOCUMENTO GESTIONALE
  
```

- Sul display viene visualizzato:

```

€<TOTALE> PER CONFERMARE
<ANNULLO> PER USCIRE
  
```

- Per uscire dalla funzione documento di annullo premere il tasto ANNULLO:

Annullo

- oppure chiudere la transazione premendo il tasto CONTANTE:

Contante



- Il risultato è il seguente:

<Nome Ditta>
<Indirizzo>
<Località>
<Telefono - Fax>

DOCUMENTO COMMERCIALE
emesso per ANNULLAMENTO

Documento di riferimento:
N. 0024-0002 del 01/01/24

DESCRIZIONE	PREZZO (€)	IVA
REPARTO 05	5.00	A
TOTALE COMPLESSIVO	5.00	
DI CUI IVA	0.45	

A: IVA 10.00%

<data> <ora> <#DOC.>

CODICE LOTTERIA: <COD. LOTTERIA>
<matricola fiscale>



Con lotteria istantanea attiva

Se sul dispositivo è attiva la lotteria istantanea, procedere come segue:

- Premere il tasto DOCUMENTO DI ANNULLO:

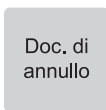

- Sul display viene visualizzato:

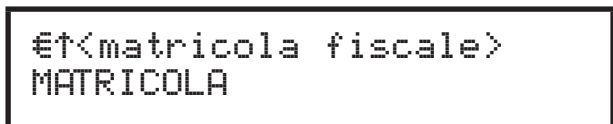

NOTA:

Nel caso si debba eseguire un documento di annullo di una vendita effettuata su un dispositivo diverso da quello che si sta utilizzando, occorre indicare la matricola seriale del dispositivo su cui è stata effettuata la vendita della merce.

- Confermare il numero matricola proposto premendo il tasto DOCUMENTO DI ANNULLO:

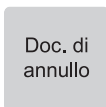

oppure inserire la matricola fiscale (11 cifre) del documento da annullare.

NOTA:

Nel momento in cui è prevista la digitazione di caratteri, sarà possibile forzare l'immissione dei soli caratteri numerici premendo una volta il tasto:



Premendo nuovamente il tasto tale modalità verrà disattivata e si tornerà alla modalità di immissione di caratteri alfanumerici.

- Sul display viene visualizzato:



- Digitare la lettera "A" per indicare al dispositivo che si tratta della lotteria istantanea. Sul display viene visualizzato:



- Premere il tasto DOCUMENTO DI ANNULLO

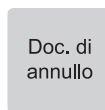

NOTA:

Per cancellare un carattere inserito erroneamente premere il tasto C.

Per cancellare tutto quanto digitato premere due volte consecutivamente il tasto C.

- Sul display viene visualizzato:

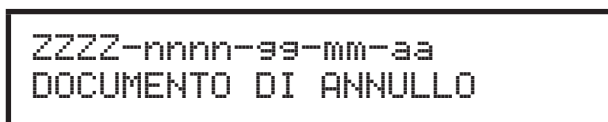

- Digitare il numero di riferimento e la data del documento commerciale da annullare, dove:
ZZZZ = numero azzeramento (es. 0024).
nnnn = numero documento (es. 0002).
gg-mm-aa = data di emissione del documento.

NOTA:

Per annullare il documento di annullo premere il tasto:



- Per confermare i dati inseriti premendo il tasto DOCUMENTO DI ANNULLO:

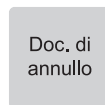



- Il dispositivo stampa la porzione di memoria permanente di dettaglio in cui è registrata la transazione:

DOCUMENTO GESTIONALE

X(76) M.DETT. NCHI->NSCO

MEMORIA PERMANENTE DI DETTAGLIO

M.DETT. N. 1 <matricola fiscale>
 DEL <data> <ora>
 DATA FISCALIZZAZIONE <data>
 PRIMA GIORNATA FISCALE <data>
 DA CHIUSURA 1
 ULTIMA GIORNATA FISCALE <data>
 A CHIUSURA 24
 DA CHIUSURA 24
 A CHIUSURA 24
 DA SCONTRINO N. 2
 A SCONTRINO N. 2

DOCUMENTO COMMERCIALE
 di vendita o prestazione

DESCRIZIONE	PREZZO (€) IVA
REPARTO 05	10.00 A
TOTALE COMPLESSIVO	10.00
DI CUI IVA	1.80
PAGAMENTO ELETTRONICO	10.00
PAGAMENTO DIGITALE	
PAGAMENTO ELETTRONICO	10.00
IMPORTO PAGATO	10.00

A: IVA 22.00%

<data> <ora> DOC.0024-0002



<matricola fiscale>

<data> <ora> DOC.GEST.0024-0003
 NUMERO DI MATRICOLA: <matr. fiscale>

DOCUMENTO GESTIONALE

- Sul display viene visualizzato:

€<TOTALE> PER CONFERMARE
 <ANNULLO> PER USCIRE

- Per uscire dalla funzione documento di annullo premere il tasto ANNULLO:



- oppure chiudere la transazione premendo il tasto CONTANTE:

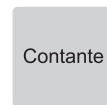

ATTENZIONE:

Nel caso si stia eseguendo un documento di annullo di una vendita effettuata su un dispositivo diverso da quello che si sta utilizzando, occorre chiudere la transazione con la forma di pagamento elettronico (la stessa forma di pagamento di emissione dello scontrino iniziale):

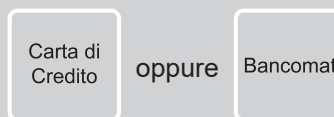

- Il risultato è il seguente:

DOCUMENTO COMMERCIALE
 emesso per ANNULLAMENTO

Documento di riferimento:
 N. 0024-0002 del <data>

DESCRIZIONE	PREZZO (€) IVA
REPARTO 05	10.00 A
TOTALE COMPLESSIVO	10.00
DI CUI IVA	1.80

A: IVA 22.00%

<data> <ora> <#DOC.>
 <matricola fiscale>



Annullo speciale

L'annullo speciale permette di annullare la vendita di merce pur non avendo il documento commerciale di riferimento ed inserendo al posto della matricola fiscale un codice speciale che identifica la tipologia dell'annullo, ovvero:

- POS = ricevuta di un pagamento con carta elettronica
- VR = vuoti a rendere
- ND = non definito

Procedere come segue:

- Premere il tasto DOCUMENTO DI ANNULLO:

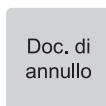

- Sul display viene visualizzato:



- Digitare il codice speciale che identifica la tipologia dell'annullo (POS, VR oppure ND). Sul display viene visualizzato:

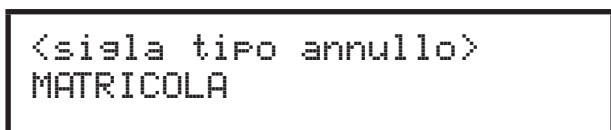

NOTA:

Nel momento in cui è prevista la digitazione di caratteri, sarà possibile forzare l'immissione dei soli caratteri numerici premendo una volta il tasto:

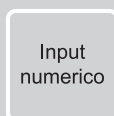

Premendo nuovamente il tasto tale modalità verrà disattivata e si tornerà alla modalità di immissione di caratteri alfanumerici.

- Confermare il codice speciale della tipologia dell'annullo premendo il tasto DOCUMENTO DI ANNULLO:

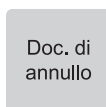

- Sul display viene visualizzato:



- Digitare la data della transazione emessa da annullare (gg-mm-aa = data di emissione del documento).

- Premere il tasto DOCUMENTO DI ANNULLO:

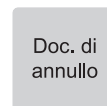

- Sul display viene visualizzato:



- Inserire tutte le vendite effettuate sullo scontrino da annullare (es. Reparto 1 con prezzo prefissato di 50.00 EURO e IVA 22%, Reparto 2 con prezzo prefissato di 10.00 EURO e IVA 10%):



NOTA:

Per annullare il documento di annullo premere il tasto:

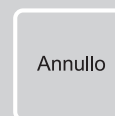

- Chiudere la transazione premendo il tasto CONTANTE:

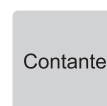

NOTA:

Nell'annullo speciale non è possibile scegliere il tipo di pagamento.



- Il risultato è il seguente:

<Nome Ditta>		
<Indirizzo>		
<Località>		
<Telefono - Fax>		
DOCUMENTO COMMERCIALE		
emesso per ANNULLAMENTO		
Documento di riferimento:		
<sigla tipo di annullamento> del <data>		
DESCRIZIONE	PREZZO (€)	IVA
REPARTO 01	50.00	A
REPARTO 02	10.00	B
SUBTOTALE	60.00	A
TOTALE COMPLESSIVO	60.00	
DI CUI IVA	9.93	
A: IVA 22.00%		
B: IVA 10.00%		
<data> <ora>		<#DOC.>
<matricola fiscale>		



17.6 Documento di reso (F031)

Senza lotteria degli scontrini

Questa funzione permette di registrare la restituzione di merce venduta con una transazione precedente.

Procedere come segue:

- Premere il tasto DOCUMENTO DI RESO:

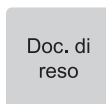

- Sul display viene visualizzato:

```

€†<matricola fiscale>
MATRICOLA
  
```

NOTA:

Nel caso si debba eseguire un documento di reso di una vendita effettuata su un dispositivo diverso da quello che si sta utilizzando, occorre indicare la matricola seriale del dispositivo su cui è stata effettuata la vendita della merce.

- Confermare il numero matricola proposto premendo il tasto DOCUMENTO DI RESO:

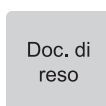

oppure inserire la matricola fiscale (11 cifre) del documento contenente gli articoli da rendere.

NOTA:

Nel momento in cui è prevista la digitazione di caratteri, sarà possibile forzare l'immissione dei soli caratteri numerici premendo una volta il tasto:

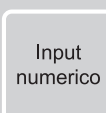

Premendo nuovamente il tasto tale modalità verrà disattivata e si tornerà alla modalità di immissione di caratteri alfanumerici.

- Sul display viene visualizzato:

```

ZZZZ-nnnn-gg-mm-aa
DOCUMENTO DI RESO
  
```

- Digitare il numero di riferimento e la data del documento commerciale del quale effettuare il reso, dove:
ZZZZ = numero azzeramento (es. 0024).
nnnn = numero documento (es. 0002).
gg-mm-aa = data di emissione del documento.

- Per uscire dalla funzione documento di reso merce premere il tasto ANNULLO:



oppure confermare i dati inseriti premendo nuovamente il tasto DOCUMENTO DI RESO:

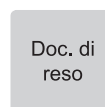

- Il dispositivo stampa la porzione di memoria permanente di dettaglio in cui è registrata la transazione:

```

DOCUMENTO GESTIONALE
-----
X(76) M.DETT. NCHI->NSCO
-----
MEMORIA PERMANENTE DI DETTAGLIO
-----
M.DETT. N. 1 <matricola fiscale>
DEL <data> <ora>
DATA FISCALIZZAZIONE           <data>
PRIMA GIORNATA FISCALE         <data>
DA CHIUSURA                    1
ULTIMA GIORNATA FISCALE        <data>
A CHIUSURA                     24
DA CHIUSURA                    24
A CHIUSURA                     24
DA SCONTRINO N.                 2
A SCONTRINO N.                 2
  
```



oppure chiudere la transazione premendo il tasto CONTANTE:

Contante

- Il risultato è il seguente:

```

DOCUMENTO COMMERCIALE
di vendita o prestazione

DESCRIZIONE          PREZZO (€) IVA
REPARTO 01          10.00  A

TOTALE COMPLESSIVO      10.00
DI CUI IVA          0.91
PAGAMENTO CONTANTE 10.00
CONTANTE
PAGAMENTO CONTANTE 10.00
IMPORTO PAGATO      10.00

A: IVA 10.00%

<data> <ora>          DOC.0024-0002
      <matricola fiscale>

<data> <ora>          DOC.GEST.0024-0003
NUMERO DI MATRICOLA: <matr. fiscale>

DOCUMENTO GESTIONALE
<data> <ora> DOC.0024-0002
A: IVA 10.00% 10.00
<data> <ora>          <#DOC. GES.>
NUMERO DI MATRICOLA: <matr. fiscale>

DOCUMENTO GESTIONALE
  
```

```

      <Nome Ditta>
      <Indirizzo>
      <Località>
      <Telefono - Fax>

DOCUMENTO COMMERCIALE
emesso per RESO MERCE

Documento di riferimento:
N. 0024-0002 del <data>

DESCRIZIONE          PREZZO (€) IVA
REPARTO 01          10.00  A

TOTALE COMPLESSIVO      10.00
DI CUI IVA          0.91

A: IVA 10.00%

<data> <ora>          <#DOC>
      <matricola fiscale>
  
```

- Digitare il prezzo e l'articolo che viene reso (es. Reparto 1 con prezzo libero di 10.00 EURO):

1 0 00 REP1

- Per uscire dalla funzione documento di reso merce premere il tasto ANNULLO:

Annulla



Con lotteria degli scontrini attiva

Se sul dispositivo è attiva la lotteria degli scontrini, procedere come segue:

- Premere il tasto DOCUMENTO DI RESO:

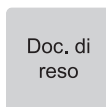

- Sul display viene visualizzato:

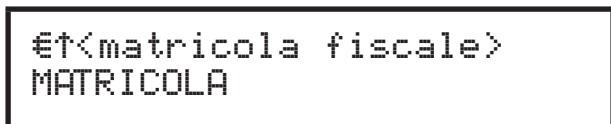

NOTA:

Nel caso si debba eseguire un documento di reso di una vendita effettuata su un dispositivo diverso da quello che si sta utilizzando, occorre indicare la matricola seriale del dispositivo su cui è stata effettuata la vendita della merce.

- Confermare il numero matricola proposto premendo il tasto DOCUMENTO DI RESO:

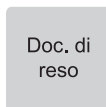

oppure inserire la matricola fiscale (11 cifre) del documento contenente gli articoli da rendere.

NOTA:

Nel momento in cui è prevista la digitazione di caratteri, sarà possibile forzare l'immissione dei soli caratteri numerici premendo una volta il tasto:

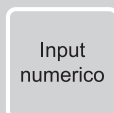

Premendo nuovamente il tasto tale modalità verrà disattivata e si tornerà alla modalità di immissione di caratteri alfanumerici.

- Sul display viene visualizzato:



- Se non si possiede un codice lotteria procedere premendo il tasto DOCUMENTO DI RESO:

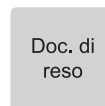

altrimenti immettere il codice lotteria del cliente acquistandolo mediante un lettore di codici a barre o digitandolo attraverso la tastiera. Se digitato attraverso la tastiera, ad ogni tasto corrisponde un set di caratteri (vedere legenda sul tasto). Premere ripetutamente un tasto per scorrere il set di caratteri ad esso associato.



Codice lotteria

NOTA:

In caso di reso conforme il codice lotteria verrà ripreso direttamente dal documento commerciale di vendita originale.

- Confermare il codice lotteria immesso premendo il tasto DOCUMENTO DI RESO:

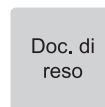

NOTA:

Per cancellare un carattere inserito erroneamente premere il tasto C.

Per cancellare tutto quanto digitato premere due volte consecutivamente il tasto C.



- Sul display viene visualizzato:

```

ZZZZ-nnnn-99-mm-aa
DOCUMENTO DI RESO
  
```

- Digitare il numero di riferimento e la data del documento commerciale del quale effettuare il reso, dove:
ZZZZ = numero azzeramento (es. 0024).
nnnn = numero documento (es. 0002).
gg-mm-aa = data di emissione del documento.

- Per uscire dalla funzione documento di reso merce premere il tasto ANNULLO:

Annullo

oppure confermare i dati inseriti premendo nuovamente il tasto DOCUMENTO DI RESO:

Doc. di reso

- Il dispositivo stampa la porzione di memoria permanente di dettaglio in cui è registrata la transazione:

```

DOCUMENTO GESTIONALE
-----
X(76) M.DETT. NCHI->NSCO
-----
MEMORIA PERMANENTE DI DETTAGLIO
-----
M.DETT. N. 1 <matricola fiscale>
DEL <data> <ora>
DATA FISCALIZZAZIONE <data>
PRIMA GIORNATA FISCALE <data>
DA CHIUSURA 1
ULTIMA GIORNATA FISCALE <data>
A CHIUSURA 24
DA CHIUSURA 24
A CHIUSURA 24
DA SCONTRINO N. 2
A SCONTRINO N. 2
  
```

```

DOCUMENTO COMMERCIALE
di vendita o prestazione

DESCRIZIONE PREZZO (€) IVA
REPARTO 01 10.00 A

TOTALE COMPLESSIVO 10.00
DI CUI IVA 0.91
PAGAMENTO CONTANTE 10.00
CONTANTE
PAGAMENTO CONTANTE 10.00
IMPORTO PAGATO 10.00

A: IVA 10.00%

<data> <ora> DOC.0024-0002
CODICE LOTTERIA: <COD. LOTTERIA>
<matricola fiscale>

<data> <ora> DOC.GEST.0024-0003
NUMERO DI MATRICOLA: <matr. fiscale>

DOCUMENTO GESTIONALE
<data> <ora> DOC.0024-0002
A: IVA 10.00% 10.00
<data> <ora> <#DOC. GES.>
NUMERO DI MATRICOLA: <matr. fiscale>

DOCUMENTO GESTIONALE
  
```

- Digitare il prezzo e l'articolo che viene reso (es. Reparto 1 con prezzo libero di 10.00 EURO):

1 0 00 REP1

- Per uscire dalla funzione documento di reso merce premere il tasto ANNULLO:

Annullo



oppure chiudere la transazione premendo il tasto
CONTANTE:

Contante

- Il risultato è il seguente:

<Nome Ditta>	
<Indirizzo>	
<Località>	
<Telefono - Fax>	
DOCUMENTO COMMERCIALE	
emesso per RESO MERCE	
Documento di riferimento:	
N. 0024-0002 del <data>	
DESCRIZIONE	PREZZO (€) IVA
REPARTO 01	10.00 A
TOTALE COMPLESSIVO	10.00
DI CUI IVA	0.91
A: IVA 10.00%	
<data> <ora>	<#DOC>
CODICE LOTTERIA:	<COD. LOTTERIA>
<matricola fiscale>	



Con lotteria istantanea attiva

Se sul dispositivo è attiva la lotteria istantanea, procedere come segue:

- Premere il tasto DOCUMENTO DI RESO:



- Sul display viene visualizzato:

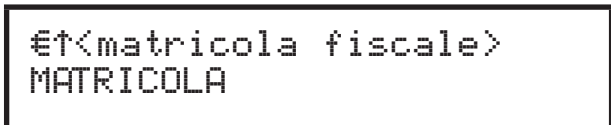

- Sul display viene visualizzato:



- Digitare la lettera "A" per indicare al dispositivo che si tratta della lotteria istantanea. Sul display viene visualizzato:



- Premere il tasto DOCUMENTO DI RESO



NOTA:

Nel caso si debba eseguire un documento di reso di una vendita effettuata su un dispositivo diverso da quello che si sta utilizzando, occorre indicare la matricola seriale del dispositivo su cui è stata effettuata la vendita della merce.

NOTA:

Per cancellare un carattere inserito erroneamente premere il tasto C.

Per cancellare tutto quanto digitato premere due volte consecutivamente il tasto C.

- Confermare il numero matricola proposto premendo il tasto DOCUMENTO DI RESO:



oppure inserire la matricola fiscale (11 cifre) del documento contenente gli articoli da rendere.

- Sul display viene visualizzato:



- Digitare il numero di riferimento e la data del documento commerciale del quale effettuare il reso, dove:
ZZZZ = numero azzeramento (es. 0024).
nnnn = numero documento (es. 0002).
gg-mm-aa = data di emissione del documento.

NOTA:

Nel momento in cui è prevista la digitazione di caratteri, sarà possibile forzare l'immissione dei soli caratteri numerici premendo una volta il tasto:



Premendo nuovamente il tasto tale modalità verrà disattivata e si tornerà alla modalità di immissione di caratteri alfanumerici.

NOTA:

Per annullare il documento di reso premere il tasto:



- Per confermare i dati inseriti premendo il tasto DOCUMENTO DI RESO:





- Il dispositivo stampa la porzione di memoria permanente di dettaglio in cui è registrata la transazione:

DOCUMENTO GESTIONALE

X(76) M.DETT. NCHI->NSCO

MEMORIA PERMANENTE DI DETTAGLIO

M.DETT. N. 1 <matricola fiscale>
 DEL <data> <ora>
 DATA FISCALIZZAZIONE <data>
 PRIMA GIORNATA FISCALE <data>
 DA CHIUSURA 1
 ULTIMA GIORNATA FISCALE <data>
 A CHIUSURA 24
 DA CHIUSURA 24
 A CHIUSURA 24
 DA SCONTRINO N. 2
 A SCONTRINO N. 2

DOCUMENTO COMMERCIALE
di vendita o prestazione

DESCRIZIONE	PREZZO (€) IVA
REPARTO 05	10.00 A
TOTALE COMPLESSIVO	10.00
DI CUI IVA	1.80
PAGAMENTO ELETTRONICO	10.00
PAGAMENTO DIGITALE	
PAGAMENTO ELETTRONICO	10.00
IMPORTO PAGATO	10.00

A: IVA 22.00%

<data> <ora> DOC.0024-0002



<matricola fiscale>

<data> <ora> DOC.GEST.0024-0003
 NUMERO DI MATRICOLA: <matr. fiscale>

DOCUMENTO GESTIONALE

- Sul display viene visualizzato:

€<TOTALE> PER CONFERMARE
<ANNULLO> PER USCIRE

- Per uscire dalla funzione documento di reso merce premere il tasto ANNULLO:



oppure chiudere la transazione premendo il tasto CONTANTE:



ATTENZIONE:
 Nel caso si stia eseguendo un documento di reso di una vendita effettuata su un dispositivo diverso da quello che si sta utilizzando, occorre chiudere la transazione con la forma di pagamento elettronico (la stessa forma di pagamento di emissione dello scontrino iniziale):

Carta di Credito

oppure

Bancomat

- Il risultato è il seguente:

DOCUMENTO COMMERCIALE
emesso per RESO MERCE

Documento di riferimento:
N. 0024-0002 del <data>

DESCRIZIONE	PREZZO (€) IVA
REPARTO 05	10.00 A
TOTALE COMPLESSIVO	10.00
DI CUI IVA	1.80

A: IVA 22.00%

<data> <ora> <#DOC.>
<matricola fiscale>



Reso speciale

Il reso speciale permette di effettuare un reso di una vendita di merce pur non avendo il documento commerciale di riferimento ed inserendo al posto della matricola fiscale un codice speciale che identifica la tipologia del reso, ovvero:

- POS = ricevuta di un pagamento con carta elettronica
- VR = vuoti a rendere
- ND = non definito

Procedere come segue:

- Premere il tasto DOCUMENTO DI RESO:

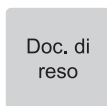

- Sul display viene visualizzato:

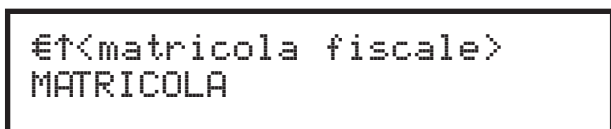

- Digitare il codice speciale che identifica la tipologia del reso (POS, VR oppure ND). Sul display viene visualizzato:

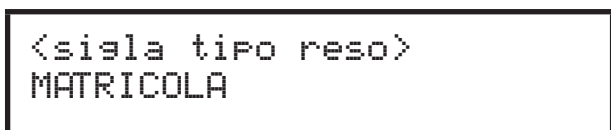

NOTA:

Nel momento in cui è prevista la digitazione di caratteri, sarà possibile forzare l'immissione dei soli caratteri numerici premendo una volta il tasto:

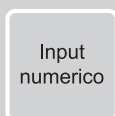

Premendo nuovamente il tasto tale modalità verrà disattivata e si tornerà alla modalità di immissione di caratteri alfanumerici.

- Confermare il codice speciale della tipologia del reso premendo il tasto DOCUMENTO DI RESO:



- Sul display viene visualizzato:



- Digitare la data del documento commerciale del quale effettuare il reso (gg-mm-aa = data di emissione del documento).

- Premere il tasto DOCUMENTO DI RESO:



- Sul display viene visualizzato:

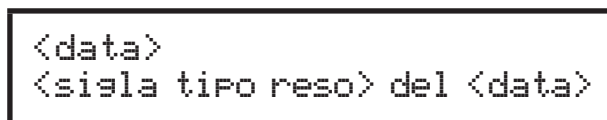

- Inserire tutte le vendite effettuate sullo scontrino da rendere (es. Reparto 1 con prezzo prefissato di 50.00 EURO e IVA 22%, Reparto 2 con prezzo prefissato di 10.00 EURO e IVA 10%):



- Per uscire dalla funzione documento di reso merce premere il tasto ANNULLO:

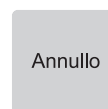

- Chiudere la transazione premendo il tasto CONTANTE:

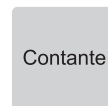

NOTA:

Nel reso speciale non è possibile scegliere il tipo di pagamento.



- Il risultato è il seguente:

<Nome Ditta>	
<Indirizzo>	
<Località>	
<Telefono - Fax>	
DOCUMENTO COMMERCIALE	
emesso per RESO MERCE	
Documento di riferimento:	
<sigla tipo di reso> del <data>	
DESCRIZIONE	PREZZO (€) IVA
REPARTO 01	50.00 A
REPARTO 02	10.00 B
SUBTOTALE	60.00 A
TOTALE COMPLESSIVO	60.00
DI CUI IVA	9.93
A: IVA 22.00%	
B: IVA 10.00%	
<data> <ora>	<#DOC.>
<matricola fiscale>	



17.7 Sconto percentuale

Lo sconto in percentuale può essere applicato su una singola voce di transazione, immediatamente dopo il suo inserimento, oppure al termine della transazione su un sottotale.

Il dispositivo applica automaticamente un arrotondamento del risultato del calcolo percentuale al centesimo più vicino.

Programmare gli sconti/maggiorazioni opportunamente (vedere [paragrafo 12.49](#) e [paragrafo 20.2](#)).

Su reparto

Nel seguente esempio viene descritta la sequenza completa di una vendita che include uno sconto sul reparto:

- Digitare la vendita che costituisce la transazione (es. n. 3 Reparto 1 con prezzo prefissato di 10.00 EURO):



- Applicare lo sconto percentuale prefissato:



oppure digitare lo sconto in percentuale (es. 10%):



- Chiudere premendo il tipo di pagamento che si vuole effettuare (es. tasto CONTANTE):



- Il risultato è il seguente:

<Nome Ditta> <Indirizzo> <Località> <Telefono - Fax>			
DOCUMENTO COMMERCIALE di vendita o prestazione			
DESCRIZIONE		PREZZO (€)	IVA
REPARTO 01	3x10.00	30.00	A
SCONTO %	10.00%	-3.00	
TOTALE COMPLESSIVO		27.00	
DI CUI IVA		2.73	
PAGAMENTO CONTANTE		27.00	
IMPORTO PAGATO		27.00	
A: IVA 10.00%			
			CASSA 1
<data> <ora>		<#DOC.>	
<matricola fiscale>			



Su subtotale

Programmare in tastiera il tasto diretto tramite la programmazione P014 (vedere [paragrafo 12.10](#)).

Nel seguente esempio viene descritta la sequenza completa di una transazione con sconto sul subtotale:

- Digitare la vendita che costituisce la transazione (es. Reparto 1 con prezzo libero di 5.00 EURO, n. 2 Reparto 5 con prezzo prefissato di 1.00 EURO):



- Applicare lo sconto percentuale su subtotale prefissato:



- Chiudere premendo il tipo di pagamento che si vuole effettuare (es. tasto CONTANTE):



- Il risultato è il seguente:

<Nome Ditta> <Indirizzo> <Località> <Telefono - Fax>		
DOCUMENTO COMMERCIALE di vendita o prestazione		
DESCRIZIONE	PREZZO (€)	IVA
REPARTO 01	5.00	A
REPARTO 05	2x5.50	11.00 A
SUBTOTALE	16.00	
SCONTO SUB.	5.00%	-0.80
TOTALE COMPLESSIVO	15.20	
DI CUI IVA		1.38
PAGAMENTO CONTANTE		15.20
IMPORTO PAGATO		15.20
A: IVA 10.00%		
		CASSA 1
<data>	<ora>	<#DOC.>
<matricola fiscale>		



17.8 Maggiorazione percentuale

Le stesse operazioni descritte nel paragrafo precedente possono essere utilizzate anche per la funzione di maggiorazione percentuale. La maggiorazione percentuale può essere applicata su una singola voce di transazione, immediatamente dopo il suo inserimento, oppure al termine della transazione su un sottotale.

Il dispositivo applica automaticamente un arrotondamento del risultato del calcolo percentuale al centesimo più vicino.

Programmare in tastiera il tasto diretto tramite la programmazione P014 (vedere [paragrafo 12.10](#)).

Programmare gli sconti/maggiorazioni opportunamente (vedere [paragrafo 12.49](#) e [paragrafo 20.2](#)).

Su reparto

Nel seguente esempio viene descritta la sequenza completa di una vendita che include una maggiorazione sul Reparto:

- Digitare la vendita che costituisce la transazione (es. n. 2 Reparto 1 con prezzo prefissato di 10.00 EURO):



- Applicare la maggiorazione percentuale prefissata:



oppure applicare una maggiorazione percentuale personalizzata (es. 33%):



- Chiudere premendo il tipo di pagamento che si vuole effettuare (es. tasto CONTANTE):

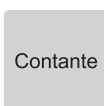

- Il risultato è il seguente:

<Nome Ditta> <Indirizzo> <Località> <Telefono - Fax>			
DOCUMENTO COMMERCIALE di vendita o prestazione			
DESCRIZIONE		PREZZO (€)	IVA
REPARTO 01	2x10.00	20.00	A
MAGGIOR.ART.	33.00%	6.60	
TOTALE COMPLESSIVO		26.60	
DI CUI IVA		2.42	
PAGAMENTO CONTANTE		30.00	
RESTO		3.40	
IMPORTO PAGATO		26.60	
A: IVA 10.00%			
			CASSA 1
<data> <ora>		<#DOC.>	
<matricola fiscale>			



Su subtotale

Programmare in tastiera il tasto diretto tramite la programmazione P014 (vedere [paragrafo 12.10](#)).

Nel seguente esempio viene descritta la sequenza completa di una transazione con maggiorazione sul subtotale:

- Digitare la vendita che costituisce la transazione (es. Reparto 1 con prezzo libero di 5.00 EURO, n. 2 Reparto 5 con prezzo prefissato di 5.50 EURO):



- Applicare la maggiorazione percentuale su subtotale prefissata:

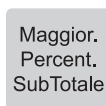

oppure applicare una maggiorazione percentuale su subtotale personalizzata (es. 10%):



- Chiudere premendo il tipo di pagamento che si vuole effettuare (es. tasto CONTANTE):

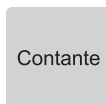

- Il risultato è il seguente:

<Nome Ditta> <Indirizzo> <Località> <Telefono - Fax>		
DOCUMENTO COMMERCIALE di vendita o prestazione		
DESCRIZIONE		PREZZO (€) IVA
REPARTO 01		5.00 A
REPARTO 05	2x5.50	11.00 A
SUBTOTALE		16.00
MAGGIOR SUB.	10.00%	1.60
TOTALE COMPLESSIVO		17.60
DI CUI IVA		1.60
PAGAMENTO CONTANTE		17.60
IMPORTO PAGATO		17.60
A: IVA 10.00%		
		CASSA 1
<data>	<ora>	<#DOC.>
<matricola fiscale>		

NOTA:

In alternativa è possibile inserire gli articoli, premere il tasto SUBTOTALE e applicare la maggiorazione desiderata:

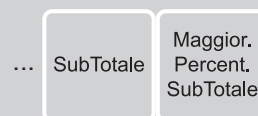



17.9 Sconto valore

Lo sconto in valore può essere applicato su una singola voce di transazione, immediatamente dopo il suo inserimento, oppure al termine della transazione su un sottototale.

Come prevede la legge fiscale, uno sconto in valore non può rendere negativo il totale di una transazione. In pratica non si può chiudere lo scontrino se negativo.

Programmare gli sconti/maggiorazioni opportunamente (vedere [paragrafo 12.49](#) e [paragrafo 20.2](#)).

Su reparto

Nel seguente esempio viene descritta la sequenza completa di una vendita che include uno sconto, sul reparto:

- Digitare la vendita che costituisce la transazione (es. n. 3 Reparto 1 con prezzo prefissato di 10.00 EURO):



- Applicare lo sconto in valore prefissato:



oppure applicare uno sconto in valore personalizzato (es. 1.00 EURO):



- Chiudere premendo il tipo di pagamento che si vuole effettuare (es. tasto CONTANTE):



- Il risultato è il seguente:

<Nome Ditta> <Indirizzo> <Località> <Telefono - Fax>			
DOCUMENTO COMMERCIALE di vendita o prestazione			
DESCRIZIONE		PREZZO (€)	IVA
REPARTO 01	3x10.00	30.00	A
	SCONTO	-1.00	
TOTALE COMPLESSIVO		29.00	
DI CUI IVA		2.64	
PAGAMENTO CONTANTE		29.00	
IMPORTO PAGATO		29.00	
A: IVA 10.00%			
			CASSA 1
<data> <ora>		<#DOC.>	
<matricola fiscale>			



Su subtotale

Programmare in tastiera il tasto diretto tramite la programmazione P014 (vedere [paragrafo 12.10](#)).

Nel seguente esempio viene descritta la sequenza completa di una transazione con sconto sul subtotale:

- Digitare la vendita che costituisce la transazione (es. Reparto 1 con prezzo libero di 5.00 EURO, n. 2 Reparto 5 con prezzo prefissato di 5.50 EURO):



- Applicare lo sconto in valore su subtotale prefissato:

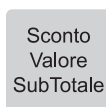

oppure applicare uno sconto in valore subtotale personalizzato (es. 2.00 EURO):



- Chiudere premendo il tipo di pagamento che si vuole effettuare (es. tasto CONTANTE):

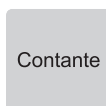

- Il risultato è il seguente.

<Nome Ditta>		
<Indirizzo>		
<Località>		
<Telefono - Fax>		
DOCUMENTO COMMERCIALE		
di vendita o prestazione		
DESCRIZIONE	PREZZO (€)	IVA
REPARTO 01		5.00 A
REPARTO 05	2x5.50	11.00 A
SUBTOTALE		16.00
SCONTO SUB.		-2.00
TOTALE COMPLESSIVO		14.00
DI CUI IVA		1.27
PAGAMENTO CONTANTE		14.00
IMPORTO PAGATO		14.00
A: IVA 10.00%		
		CASSA 1
<data>	<ora>	<#DOC.>
<matricola fiscale>		

NOTA:

In alternativa è possibile inserire gli articoli, premere il tasto SUBTOTALE e applicare lo sconto desiderato:

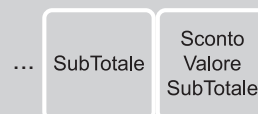



17.10 Maggiorazione valore

Le stesse operazioni descritte nel paragrafo precedente possono essere utilizzate anche per la funzione di maggiorazione in valore. La maggiorazione in valore può essere applicata su una singola voce di transazione, immediatamente dopo il suo inserimento, oppure al termine della transazione su un sottotale.

Programmare in tastiera il tasto diretto tramite la programmazione P014 (vedere [paragrafo 12.10](#)).

Programmare gli sconti/maggiorazioni opportunamente (vedere [paragrafo 12.49](#) e [paragrafo 20.2](#)).

Su reparto

Nel seguente esempio viene descritta la sequenza completa di una vendita che include una maggiorazione, sul Reparto:

- Digitare la vendita che costituisce la transazione (es. n. 2 Reparto 1 con prezzo prefissato di 10.00 EURO):



- Applicare la maggiorazione in valore prefissata:



oppure applicare una maggiorazione in valore (es. 10.00 EURO):



- Chiudere premendo il tipo di pagamento che si vuole effettuare (es. tasto CONTANTE):

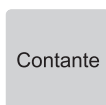

- Il risultato è il seguente:

<Nome Ditta> <Indirizzo> <Località> <Telefono - Fax>			
DOCUMENTO COMMERCIALE di vendita o prestazione			
DESCRIZIONE		PREZZO (€)	IVA
REPARTO 01	2x10.00	20.00	A
MAGG. ART.		10.00	
TOTALE COMPLESSIVO			30.00
DI CUI IVA			2.73
PAGAMENTO CONTANTE			30.00
IMPORTO PAGATO			30.00
A: IVA 10.00%			
			CASSA 1
<data> <ora>		<#DOC.>	
<matricola fiscale>			



Su subtotale

Programmare in tastiera il tasto diretto tramite la programmazione P014 (vedere [paragrafo 12.10](#)).

Nel seguente esempio viene descritta la sequenza completa di una transazione con maggiorazione sul subtotale:

- Digitare la vendita che costituisce la transazione (es. Reparto 1 con prezzo prefissato di 10.00 EURO, n. 2 Reparto 5 con prezzo prefissato di 5.50 EURO):

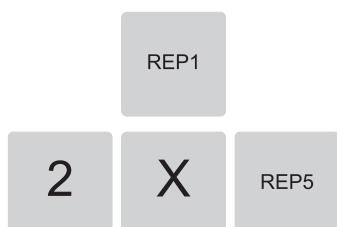

- Applicare la maggiorazione in valore su subtotale prefissata:

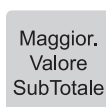

oppure applicare una maggiorazione in valore (es. 10.00 EURO):



- Chiudere premendo il tipo di pagamento che si vuole effettuare (es. tasto CONTANTE):

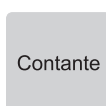

- Il risultato è il seguente:

<Nome Ditta>		
<Indirizzo>		
<Località>		
<Telefono - Fax>		
DOCUMENTO COMMERCIALE		
di vendita o prestazione		
DESCRIZIONE		PREZZO (€) IVA
REPARTO 01		10.00 A
REPARTO 05	2x5.50	11.00 A
SUBTOTALE		21.00
MAGG. SUB.		10.00
TOTALE COMPLESSIVO		31.00
DI CUI IVA		2.82
PAGAMENTO CONTANTE		31.00
IMPORTO PAGATO		31.00
A: IVA 10.00%		
		CASSA 1
<data>	<ora>	<#DOC.>
<matricola fiscale>		

NOTA:

In alternativa è possibile inserire gli articoli, premere il tasto SUBTOTALE e applicare la maggiorazione desiderata:

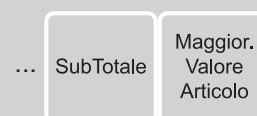



18 PAGAMENTI

18.1 Informazioni generali

ATTENZIONE:

Alcune funzioni elencate e descritte in questo capitolo potrebbero non essere disponibili sul dispositivo che si possiede.

Questo capitolo descrive le funzioni eseguibili con il dispositivo in assetto Registrazione.

A seconda del dispositivo, premendo ripetutamente il tasto CHIAVE verranno visualizzati il messaggio oppure l'icona corrispondenti all'assetto scelto:





18.2 Tipi di pagamenti

La transazione di vendita è conclusa con il pagamento che permette di registrare l'importo incassato nelle forme previste quali:

- CONTANTE
- ASSEGNO
- CREDITO
- CARTA DI CREDITO
- BUONI PASTO
- BANCOMAT
- ALTRI PAGAMENTI

La chiusura della transazione può inoltre essere eseguita mediante pagamenti misti (es. contante + assegno, ecc.). Le sequenze operative per l'utilizzo delle diverse forme di pagamento sono descritte in dettaglio nei successivi paragrafi.

La seguente tabella mostra la configurazione di default dei pagamenti programmati:

N.	TIPO PAGAMENTO	FUNZIONE
1	Contante	F102
2	Assegno	F099
3	Carta di credito	F104
4	Pagamento generico	F900
5	Buono pasto	F901
6	Sospeso	F902
7	Credito	F100
8	Bancomat	F908
9, 10	Pagamenti programmabili	F909, F910
11	Non riscosso servizi	F911
12	Non riscosso fatture	F912
13	Non riscosso DCR a SSN	F913
14	Sconto a pagare	F914

Nel caso in cui sulla tastiera non vi sia un tasto associato direttamente al pagamento desiderato, è possibile richiamarlo premendo il tasto del numero corrispondente seguito dal tasto:

<Numero pagamento>

Pagamento
#

NOTE:

Stampare l'elenco delle modalità di pagamento programmate tramite la programmazione P500 (vedere [paragrafo 12.50](#)).

Programmare le modalità di pagamento tramite la programmazione P520 (vedere [paragrafo 12.54](#)).



18.3 Contanti (F102)

Determina la chiusura della transazione mediante l'utilizzo di contanti con relativa emissione del documento.

Utilizzando il tasto CONTANTE inoltre è possibile incrementare o decrementare il denaro in cassa (vedere [paragrafo 19.4](#) e [paragrafo 19.5](#)).

Importo esatto

- Digitare le vendite che costituiscono la transazione (es. Reparto 1 con prezzo libero 10.00 EURO, Reparto 3 con prezzo libero 1.00 EURO):

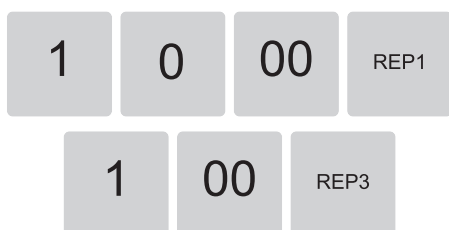

- Chiudere con il tasto CONTANTE:

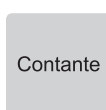

- Il risultato è il seguente:

<Nome Ditta>	
<Indirizzo>	
<Località>	
<Telefono - Fax>	
DOCUMENTO COMMERCIALE	
di vendita o prestazione	
DESCRIZIONE	PREZZO (€) IVA
REPARTO 01	10.00 A
REPARTO 03	1.00 A
TOTALE COMPLESSIVO	11.00
DI CUI IVA	1.00
PAGAMENTO CONTANTE	11.00
IMPORTO PAGATO	11.00
A: IVA 10.00%	
	CASSA 1
<data> <ora>	<#DOC.>
<matricola fiscale>	



Importo con calcolo del resto

- Digitare le vendite che costituiscono la transazione (es. Reparto 1 con prezzo libero 10.00 EURO, Reparto 3 con prezzo libero 1.00 EURO):

1	0	00	REP1
1	00		REP3

- Digitare l'importo ricevuto dal cliente (es. 15.00 EURO):

1	5	00
---	---	----

- Chiudere con il tasto CONTANTE:

Contante

- Il risultato è il seguente:

<Nome Ditta> <Indirizzo> <Località> <Telefono - Fax>	
DOCUMENTO COMMERCIALE di vendita o prestazione	
DESCRIZIONE	PREZZO (€) IVA
REPARTO 01	10.00 A
REPARTO 03	1.00 A
TOTALE COMPLESSIVO	11.00
DI CUI IVA	1.00
PAGAMENTO CONTANTE	15.00
RESTO	4.00
IMPORTO PAGATO	11.00
A: IVA 10.00%	
	CASSA 1
<data> <ora>	<#DOC.>
<matricola fiscale>	



18.4 Credito (F100)

È possibile chiudere una transazione mettendo il relativo importo a credito. La gestione dei clienti memorizzati avviene tramite un codice ed un nome per il quale sarà possibile recuperare totalmente o parzialmente il credito accumulato (vedere [paragrafo 19.6](#)).

Il dispositivo aggiorna la situazione dei crediti in base ai debiti contratti e ai pagamenti effettuati; tali pagamenti possono avvenire in presenza o meno di una transazione di vendita. È possibile programmare in tastiera il tasto diretto tramite la programmazione P014 (vedere [paragrafo 12.10](#)).

Nel seguente esempio viene descritta la sequenza completa di una chiusura a credito del cliente.

Per eseguire una chiusura a credito non associata a cliente procedere con la transazione senza selezionare alcun cliente. L'importo viene addebitato al cliente generico 0.

- Selezionare il cliente memorizzato, (es. cliente 3, vedere [paragrafo 16.3](#)).



- Digitare le vendite che costituiscono la transazione (es. Reparto 1 con prezzo libero 10.00 EURO, Reparto 3 con prezzo libero 1.00 EURO):

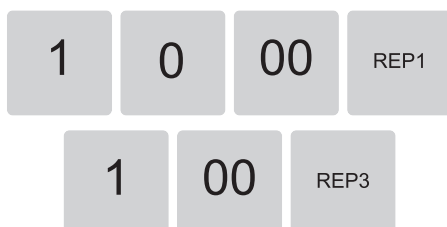

- Assegnare interamente a credito l'importo al cliente:

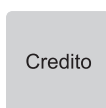

oppure con il codice breve che richiama la funzione pagamento a credito (vedere [paragrafo 12.4](#)) seguita dal tasto CHIAVE:



- Il risultato è il seguente:

```

      <Nome Ditta>
      <Indirizzo>
      <Località>
      <Telefono - Fax>

      DOCUMENTO COMMERCIALE
      di vendita o prestazione

DESCRIZIONE                                PREZZO (€) IVA
REPARTO 01                                10.00  A
REPARTO 03                                1.00  A

TOTALE COMPLESSIVO                       11.00
DI CUI IVA                                1.00
NON RISCOSSO                              11.00
IMPORTO PAGATO                             0.00

A: IVA 10.00%

                                           CASSA 1
-----
DATI DESTINATARIO
<Cliente>
<Indirizzo>
<CAP>
<Cod. fisc. o P.IVA>
-----
<data> <ora>                                <#DOC.>
                                           <matricola fiscale>

```



18.5 Assegno (F099)

Determina la chiusura della transazione mediante l'utilizzo di assegno. È possibile programmare in tastiera il tasto diretto tramite la programmazione P014 (vedere [paragrafo 12.10](#)).

Nel seguente esempio viene descritta la sequenza completa di una vendita con assegno.

- Digitare le vendite che costituiscono la transazione (es. Reparto 1 con prezzo libero 10.00 EURO, Reparto 3 con prezzo libero 1.00 EURO):

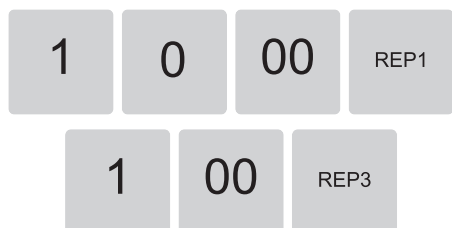

- Chiudere con il pagamento assegni:

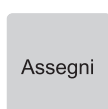

oppure con il codice breve che richiama la funzione pagamento assegni (vedere [paragrafo 12.4](#)) seguita dal tasto CHIAVE:



- Il risultato è il seguente:

<Nome Ditta> <Indirizzo> <Località> <Telefono - Fax>		
DOCUMENTO COMMERCIALE di vendita o prestazione		
DESCRIZIONE	PREZZO (€)	IVA
REPARTO 01	10.00	A
REPARTO 03	1.00	A
TOTALE COMPLESSIVO	11.00	
DI CUI IVA	1.00	
PAGAMENTO CONTANTE	11.00	
IMPORTO PAGATO	11.00	
A: IVA 10.00%		
		CASSA 1
<data>	<ora>	<#DOC.>
<matricola fiscale>		
DETTAGLIO PAGAMENTI:		
PAGAMENTO CONTANTE	11.00	
ASSEGNI		



18.6 Buoni pasto (F901)

Determina la chiusura della transazione mediante l'utilizzo di buono pasto con relativa emissione del documento. È possibile programmare in tastiera il tasto diretto tramite la programmazione P014 (vedere [paragrafo 12.10](#)).

Nel seguente esempio viene descritta la sequenza completa di una vendita con buono pasto.

Questa operazione incrementa il contatore corrispettivo non pagato dell'azzeramento fiscale.

- Digitare le vendite che costituiscono la transazione (es. Reparto 1 con prezzo libero 30.00 EURO):



- Digitare il valore di un buono pasto (es. 10.00 EURO):



- Chiudere con il pagamento buoni pasto (es. pagamento con 3 buoni pasto da 10.00 EURO cad.):



oppure con il codice breve che richiama la funzione pagamento assegni (vedere [paragrafo 12.4](#)) seguita dal tasto CHIAVE:

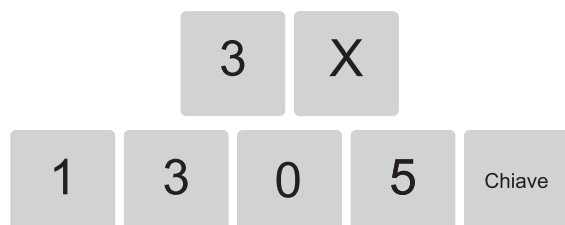

- Il risultato è il seguente:

<Nome Ditta>	
<Indirizzo>	
<Località>	
<Telefono - Fax>	
DOCUMENTO COMMERCIALE	
di vendita o prestazione	
DESCRIZIONE	PREZZO (€) IVA
REPARTO 01	30.00 A
TOTALE COMPLESSIVO	30.00
DI CUI IVA	5.41
TICKET	30.00
IMPORTO PAGATO	0.00
A: IVA 22.00%	
	CASSA 1
<data> <ora>	<#DOC.>
<matricola fiscale>	
DETTAGLIO PAGAMENTI:	
TICKET	3x10.00 30.00
PAGAMENTO BUONO PASTO	

NOTA:

La forma di pagamento buoni pasto non concorre ad incrementare l'importo della riga IMPORTO PAGATO del documento emesso, come raffigurato nel seguente scontrino di esempio.



18.7 Carta di credito (F104)

Determina la chiusura della transazione mediante l'utilizzo di carta di credito con relativa emissione del documento. È possibile programmare in tastiera il tasto diretto tramite la programmazione P014 (vedere [paragrafo 12.10](#)).

Nel seguente esempio viene descritta la sequenza completa di una vendita con carta di credito:

- Digitare le vendite che costituiscono la transazione (es. Reparto 1 con prezzo libero 10.00 EURO, Reparto 3 con prezzo libero 1.00 EURO):

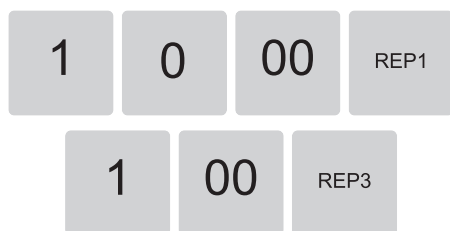

- Chiudere con il pagamento carta di credito:

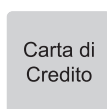

oppure con il codice breve che richiama la funzione pagamento con carta di credito (vedere [paragrafo 12.4](#)) seguita dal tasto CHIAVE:



- Il risultato è il seguente:

<Nome Ditta> <Indirizzo> <Località> <Telefono - Fax>		
DOCUMENTO COMMERCIALE di vendita o prestazione		
DESCRIZIONE	PREZZO (€)	IVA
REPARTO 01	10.00	A
REPARTO 03	1.00	A
TOTALE COMPLESSIVO	11.00	
DI CUI IVA	1.00	
PAGAMENTO ELETTRONICO	11.00	
IMPORTO PAGATO	11.00	
A: IVA 10.00%		
		CASSA 1
<data>	<ora>	<#DOC.>
<matricola fiscale>		



18.8 Bancomat (F908)

Determina la chiusura della transazione mediante l'utilizzo del bancomat con relativa emissione del documento.

È possibile programmare in tastiera il tasto diretto tramite la programmazione P014 (vedere [paragrafo 12.10](#)).

Nel seguente esempio viene descritta la sequenza completa di una vendita con pagamento bancomat:

- Digitare le vendite che costituiscono la transazione (es. Reparto 1 con prezzo libero 10.00 EURO, Reparto 3 con prezzo libero 1.00 EURO):

1	0	00	REP1
---	---	----	------

1	00	REP3
---	----	------

- Chiudere con il pagamento bancomat:

Bancomat

oppure con il codice breve che richiama la funzione pagamento bancomat (vedere [paragrafo 12.10](#)) seguita dal tasto CHIAVE:

1	3	0	8	Chiave
---	---	---	---	--------

- Il risultato è il seguente:

<Nome Ditta> <Indirizzo> <Località> <Telefono - Fax>	
DOCUMENTO COMMERCIALE di vendita o prestazione	
DESCRIZIONE	PREZZO (€) IVA
REPARTO 01	10.00 A
REPARTO 03	1.00 A
TOTALE COMPLESSIVO	11.00
DI CUI IVA	1.00
PAGAMENTO ELETTRONICO	11.00
IMPORTO PAGATO	11.00
A: IVA 10.00%	
	CASSA 1
<data> <ora>	<#DOC.>
<matricola fiscale>	



18.9 Pagamenti programmabili (F909, F910)

Determina la chiusura della transazione mediante l'utilizzo di un pagamento programmabile con relativa emissione del documento.

Nel seguente esempio viene descritta la sequenza completa di una vendita con pagamento programmabile.

NOTA:

I pagamenti programmabili sono richiamabili con i tasti 9 o 10 unitamente al tasto "ALTRI PAGAMENTI".

- Digitare le vendite che costituiscono la transazione (es. Reparto 1 con prezzo libero 10.00 EURO, Reparto 3 con prezzo libero 1.00 EURO):

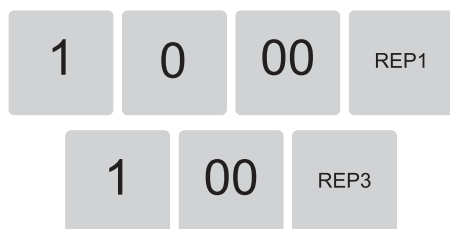

- Chiudere con il pagamento programmabile desiderato:



oppure



oppure in alternativa è possibile utilizzare i codici brevi che richiamano le funzioni dei pagamenti programmabili (vedere [paragrafo 12.10](#)) seguiti dal tasto CHIAVE:



oppure



- Il risultato è il seguente:

<Nome Ditta>		
<Indirizzo>		
<Località>		
<Telefono - Fax>		
DOCUMENTO COMMERCIALE		
di vendita o prestazione		
DESCRIZIONE	PREZZO (€)	IVA
REPARTO 01	10.00	A
REPARTO 03	1.00	A
TOTALE COMPLESSIVO	11.00	
DI CUI IVA	1.00	
PAGAMENTO CONTANTE	11.00	
IMPORTO PAGATO	11.00	
A: IVA 10.00%		
		CASSA 1
<data>	<ora>	<#DOC.>
	<matricola fiscale>	
	DETTAGLIO PAGAMENTI:	
PAGAMENTO <#>		11.00



18.10 Pagamento misto

Il dispositivo permette di chiudere una transazione mediante l'utilizzo misto di uno o più metodi di pagamento per il raggiungimento dell'importo dovuto.

Nel seguente esempio viene descritta la sequenza completa di una vendita con pagamento parziale mediante contanti e il restante con pagamento con assegno.

- Digitare le vendite che costituiscono la transazione (es. Reparto 1 con prezzo libero 10.00 EURO, Reparto 3 con prezzo libero 1.00 EURO):

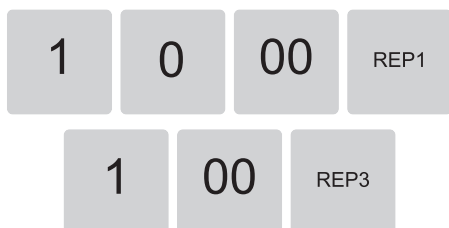

- Inserire il pagamento parziale (es. 3.00 EURO in contanti):



- Sul display viene visualizzato:

€ CONTANTI	3.00
DA PAGARE	8.00

- Il dispositivo resta in attesa del completamento del pagamento.
- Concludere la transazione mediante pagamento con assegni.



- Il risultato è il seguente:

<Nome Ditta> <Indirizzo> <Località> <Telefono - Fax>	
DOCUMENTO COMMERCIALE di vendita o prestazione	
DESCRIZIONE	PREZZO (€) IVA
REPARTO 01	10.00 A
REPARTO 03	1.00 A
TOTALE COMPLESSIVO	11.00
DI CUI IVA	1.00
PAGAMENTO CONTANTE	11.00
IMPORTO PAGATO	11.00
A: IVA 10.00%	
	CASSA 1
<data> <ora>	<#DOC.>
<matricola fiscale>	
DETTAGLIO PAGAMENTI:	
PAGAMENTO CONTANTE	8.00
ASSEGNI	



18.11 Cambio valuta (F143)

Il dispositivo permette di effettuare un pagamento con cambio valuta.

Prima di effettuare una vendita con cambio valuta, è necessario programmare il cambio valuta mediante la programmazione P530 (vedere [paragrafo 12.55](#) e [paragrafo 20.12](#)). Nel caso di seguito raffigurato, ad esempio, è stato impostato un rapporto di cambio della valuta (pari a 1.2).

È possibile programmare in tastiera il tasto diretto tramite la programmazione P014 (vedere [paragrafo 12.10](#)).

Nel seguente esempio viene descritta la sequenza completa di una vendita con cambio valuta.

- Digitare le vendite che costituiscono la transazione (es. Reparto 2 con prezzo libero di 10.00 EURO):



- Applicare alla transazione il cambio valuta desiderato (es. valuta 1):



- Chiudere con il tasto CONTANTE:



- Il risultato è il seguente:

<Nome Ditta> <Indirizzo> <Località> <Telefono - Fax>	
DOCUMENTO COMMERCIALE di vendita o prestazione	
DESCRIZIONE	PREZZO(€) IVA
REPARTO 01	10.00 A
TOTALE COMPLESSIVO	10.00
DI CUI IVA	1.00
PAGAMENTO CONTANTE	11.00
IMPORTO PAGATO	11.00
A: IVA 10.00%	
<data> <ora>	<#DOC.>
<matricola fiscale>	
DETTAGLIO PAGAMENTI:	
	1€ = 1.2 VALUTA1
VALUTA1	12.00

19 FUNZIONI SPECIALI

19.1 Informazioni generali

ATTENZIONE:

Alcune funzioni elencate e descritte in questo capitolo potrebbero non essere disponibili sul dispositivo che si possiede.

Questo capitolo descrive le funzioni eseguibili con il dispositivo in assetto Registrazione.

A seconda del dispositivo, premendo ripetutamente il tasto CHIAVE verranno visualizzati il messaggio oppure l'icona corrispondenti all'assetto scelto:



19.2 Copia scontrino

Il dispositivo permette di eseguire una copia degli ultimi scontrini fiscali emessi (max. 10).

- Digitare in sequenza:

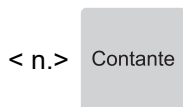

- Il dispositivo stampa la porzione di memoria permanente di dettaglio in cui sono registrate le transazioni.

NOTE:
Per la stampa della copia dell'ultimo scontrino emesso digitare:



Abilitare la copia dell'ultimo scontrino tramite la programmazione P020 (vedere [paragrafo 12.15](#)).

19.3 Scontrino regalo

È possibile stampare un documento non fiscale riportante i riferimenti dell'ultima vendita eseguita senza nessuna indicazione in merito all'importo.

- Una volta terminata la stampa dello scontrino fiscale, digitare:



- Il risultato è il seguente:

```

DOCUMENTO DI CORTESIA

<Nome Ditta>
<Indirizzo>
<Località>
<Telefono - Fax>
-----
SCONTRINO REGALO
-----
REPARTO 01

Rif.DOC.<#> del <data> <ora>

<data> <ora>                <#DOC. GEST.>
<matricola fiscale>

DOCUMENTO DI CORTESIA

```

19.4 Versamenti in cassa (F098)

Il dispositivo permette di eseguire versamenti in cassa, accompagnati dall'emissione di uno scontrino non fiscale. Questa funzione è utile ad esempio, quando si vuole creare un fondo cassa.

Non è possibile eseguire un versamento in cassa con transazioni aperte.

Abilitare/disabilitare l'azzeramento del totalizzatore all'atto della chiusura fiscale tramite la programmazione P510 (vedere [paragrafo 12.52](#)).

È possibile programmare in tastiera il tasto diretto tramite la programmazione P014 (vedere [paragrafo 12.10](#)).

Nel seguente esempio viene descritta la sequenza completa di un versamento in cassa di 20.00 EURO:

- Premere il tasto VERSAMENTI:

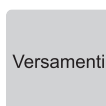

- Sul display viene visualizzato:



- Digitare l'importo da versare nella cassa:



- Chiudere con il tasto di pagamento (es. tasto CONTANTE):

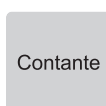

- Terminare la funzione premendo il tasto VERSAMENTI:

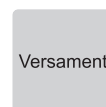

- Il risultato è il seguente:

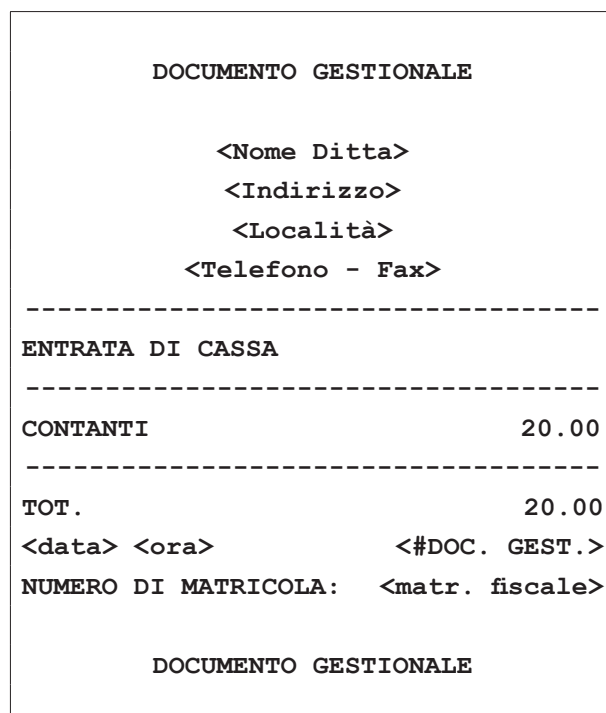

19.5 Prelievi di cassa (F097)

Il dispositivo permette di eseguire prelievi di cassa accompagnati dall'emissione di uno scontrino non fiscale. Questa funzione è utile ad esempio per il pagamento di corrieri ecc. Non è possibile eseguire un prelievo in cassa con transazioni aperte.

Abilitare/disabilitare l'azzeramento del totalizzatore all'atto della chiusura fiscale tramite la programmazione P510 (vedere [paragrafo 12.52](#)).

È possibile programmare in tastiera il tasto diretto tramite la programmazione P014 (vedere [paragrafo 12.10](#)).

Nel seguente esempio viene descritta la sequenza completa di un prelievo di cassa di 10.00 EURO:

- Premere il tasto PRELIEVI:



- Sul display viene visualizzato:



- Digitare l'importo da prelevare nella cassa (es. 10.00 EURO):



- Chiudere con il tasto di pagamento (es. tasto CON-TANTE)



- Terminare la funzione premendo il tasto PRELIEVI DI CASSA:



- Se la cassa contiene un importo maggiore o uguale a 10.00 EURO viene emesso uno scontrino con il resoconto del prelievo eseguito.

```

DOCUMENTO GESTIONALE

      <Nome Ditta>
      <Indirizzo>
      <Località>
      <Telefono - Fax>
-----
USCITA DI CASSA
-----
CONTANTI                                10.00
-----
TOT.                                    10.00
<data> <ora>                            <#DOC. GEST.>
NUMERO DI MATRICOLA: <matr. fiscale>

DOCUMENTO GESTIONALE

```

ATTENZIONE:

Se la cassa contiene un importo inferiore al prelievo richiesto il display visualizza un avvertimento.

19.6 Recupero credito (F127)

Il dispositivo permette il recupero del credito per i clienti memorizzati in anagrafica.

Per recuperare il credito dal cliente generico occorre omettere la selezione del cliente e abilitare direttamente la modalità di recupero credito.

Per conoscere il credito del cliente generico eseguire la stampa del rapporto finanziario generale X10 (vedere [paragrafo 10.8](#)).

Per conoscere il numero cliente memorizzato eseguire la stampa del rapporto generale clienti X60 (vedere [paragrafo 10.19](#)).

Abilitare/disabilitare l'azzeramento del totalizzatore all'atto della chiusura fiscale tramite la programmazione P510 (vedere [paragrafo 12.52](#)).

È possibile programmare in tastiera il tasto diretto tramite la programmazione P014 (vedere [paragrafo 12.10](#)).

Nel seguente esempio viene descritta la sequenza completa per il recupero del credito di un cliente:

- Selezionare il cliente memorizzato (es. cliente 3, vedere [paragrafo 16.3](#)):



- Sul display viene visualizzato il credito e la descrizione del cliente selezionato:

```

€ CREDITO           100.00
<cliente 3>
    
```

- Abilitare la modalità di recupero credito:



- Digitare l'importo da recuperare (es. 50.00 EURO):



- Chiudere con il tasto di pagamento per addebitare automaticamente l'importo al cliente 3 (es. tasto CONTANTE):

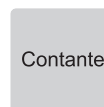

- Terminare la funzione recupero credito per stampare un resoconto su scontrino non fiscale:

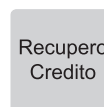

- Il risultato è il seguente:

```

DOCUMENTO GESTIONALE

<Nome Ditta>
<Indirizzo>
<Località>
<Telefono - Fax>

-----
RECUPERO CREDITI
-----
CLIENTE 3
CONTANTI                               50.00
-----
TOT.                                    50.00
<data> <ora>                            <#DOC. GEST.>
NUMERO DI MATRICOLA: <matr. fiscale>

DOCUMENTO GESTIONALE
    
```



19.7 Le funzioni multiple, macro (F365-F...)

Per facilitare e velocizzare la fase di vendita, ad esempio di confezioni costituite da più articoli, è possibile memorizzare una serie di operazioni, altrimenti eseguibili manualmente in sequenza, e richiamarle successivamente mandandole automaticamente in esecuzione mediante l'utilizzo di un solo tasto adeguatamente predisposto.

In questo modo a seconda della sequenza memorizzata, il richiamo di una specifica funzione multipla, denominata macro, può eseguire una serie di vendite con apertura e chiusura automatica dello scontrino, oppure permettere operazioni automatiche come sconti o maggiorazioni all'interno di uno scontrino già aperto.

Programmare l'anagrafica reparti tramite la programmazione P120 (vedere [paragrafo 12.29](#)) avendo cura di impostare in modo opportuno il valore "funzione multipla".

Stampare l'elenco delle funzioni multiple programmate tramite la programmazione P060 (vedere [paragrafo 12.23](#)).

Programmare la funzione multipla nell'archivio del dispositivo tramite la programmazione P061 (vedere [paragrafo 12.24](#)).

Programmare in tastiera il tasto diretto tramite la programmazione P014 (vedere [paragrafo 12.10](#)) e associare il tasto (es. FUNZIONE MACRO).

Per maggiori informazioni vedere anche l'esempio descritto nel [paragrafo 20.3](#).

Nel seguente esempio si presuppone che la funzione multipla n. 1 sia stata programmata con la seguente sequenza di funzioni: Reparto 1 + Sconto 10% + pagamento con carta di credito.

Procedere come segue:

- Premere direttamente il tasto:

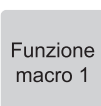

- Gli articoli ed i modificatori vengono registrati automaticamente, la transazione viene chiusa con la forma di pagamento programmato e viene stampato lo scontrino fiscale.

- Il risultato è il seguente:

<Nome Ditta>		
<Indirizzo>		
<Località>		
<Telefono - Fax>		
DOCUMENTO COMMERCIALE		
di vendita o prestazione		
DESCRIZIONE	PREZZO (€) IVA	
REPARTO 01	15.00 A	
SCONTO %	10.00%	-1.50
TOTALE COMPLESSIVO	13.50	
DI CUI IVA	1.23	
PAGAMENTO ELETTRONICO	13.50	
IMPORTO PAGATO	13.50	
A: IVA 10.00%		
<data>	<ora>	<#DOC.>
<matricola fiscale>		

Le funzioni multiple, oltre a poter essere richiamate direttamente, possono essere eseguite indirettamente all'interno di altre operazioni di vendita come descritto di seguito:

- durante la vendita di PLU ai quali, mediante la programmazione P220, sia stata associata una funzione multipla;
- durante la vendita di reparti ai quali, mediante la programmazione P120, sia stata associata una funzione multipla;
- durante operazioni di vendita mediante il richiamo di un codice cliente al quale, con la programmazione P340, sia stata associata una funzione multipla.



19.8 Funzione multiscontrino (F096)

La funzione multiscontrino consente di emettere scontrini non fiscali riportanti le vendite registrate nell'ultimo scontrino fiscale emesso, suddivise per gruppi di stampa appositamente predisposti (gruppi multiscontrino).

Programmare l'anagrafica reparti tramite la programmazione P120 (vedere [paragrafo 12.29](#)) avendo cura di impostare in modo opportuno il valore "GRUPPI MULTISCO".

Abilitare l'utilizzo della funzione multiscontrino tramite la programmazione P041 (vedere [paragrafo 12.21](#)).

Stampare l'anagrafica reparti programmati tramite la programmazione P100 (vedere [paragrafo 12.27](#)).

Lo scontrino non fiscale relativo al gruppo 0 non viene mai stampato.

In questo esempio si presuppone che i reparti siano programmati come segue:

Reparto 1	Valore "Gruppi multisco." = 1
Reparto 2	Valore "Gruppi multisco." = 1
Reparto 5	Valore "Gruppi multisco." = 2

- Digitare le vendite che costituiscono la transazione (es. Reparto 1 con prezzo libero di 8.00 EURO, Reparto 2 con prezzo libero di 2.00 EURO, Reparto 5 con prezzo libero di 5.00 EURO):



- A questo punto chiudere con un tasto di pagamento (es. tasto CONTANTE):

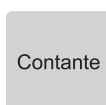

- Il risultato è il seguente:

<Nome Ditta> <Indirizzo> <Località> <Telefono - Fax>		
DOCUMENTO COMMERCIALE di vendita o prestazione		
DESCRIZIONE	PREZZO (€)	IVA
REPARTO 01	8.00	A
REPARTO 02	2.00	A
REPARTO 05	5.00	A
TOTALE COMPLESSIVO	15.00	
DI CUI IVA	1.36	
PAGAMENTO CONTANTE	15.00	
IMPORTO PAGATO	15.00	
A: IVA 10.00%		
<data> <ora>		<#DOC.>
<matricola fiscale>		

- Successivamente verranno stampati gli scontrini non fiscali dei reparti appartenenti al gruppo 1 e al gruppo 2:

DOCUMENTO GESTIONALE ----- GRUPPO MULTI 1 -----		
REPARTO 01	8.00	
REPARTO 02	2.00	
RIF.DOC.COMMERCIALI		<#DOC.>
<data> <ora>		<#DOC. GEST.>
NUMERO DI MATRICOLA:		<matr. fiscale>
DOCUMENTO GESTIONALE		



19.9 Azzeramento fiscale (F022)

L'azzeramento fiscale (o chiusura fiscale) è l'operazione da eseguire obbligatoriamente al termine di ogni giornata. È possibile programmare in tastiera il tasto diretto tramite la programmazione P014 (vedere [paragrafo 12.10](#)).

Premere il tasto:

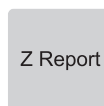

```
DOCUMENTO GESTIONALE
-----
GRUPPO MULTI 2
-----
REPARTO 05                5.00
RIF.DOC.COMMERCIALI      <#DOC.>
<data> <ora>              <#DOC. GEST.>
NUMERO DI MATRICOLA:    <matr. fiscale>

DOCUMENTO GESTIONALE
```

19.10 Sblocco limite reparto (F129)

Il dispositivo permette di sbloccare temporaneamente il limite minimo o massimo impostato ad un reparto.

Nel seguente esempio viene descritta la sequenza completa per lo sblocco di un limite impostato ad un reparto (es. Reparto 1 con limite massimo 1.00 EURO).

NOTE:

Questa funzionalità dipende dai valori di importo minimo e importo massimo del reparto desiderato programmati nella programmazione P120 (vedere [paragrafo 12.29](#)).

Lo sblocco limite reparto è temporaneo; dopo aver attivato la funzione e digitato l'importo, la pressione di un tasto reparto riattiva il blocco.

- Premere il tasto SBLOCCO LIMITE REPARTO:



- Sul display viene visualizzato:



- Digitare l'importo (es. 1.50 EURO):



- Selezionare il reparto a cui si vuole modificare il limite massimo di vendita (es. Reparto 1):



- Chiudere con il tasto di pagamento (es. tasto CONTANTE):





19.11 Luminosità display cliente (F122)

La procedura di seguito descrive come calibrare i parametri di luminosità del display lato cliente.

È possibile programmare in tastiera il tasto diretto tramite la programmazione P014 (vedere [paragrafo 12.10](#)).

- Premere il tasto:

Luminosità
display
cliente

- Sul display viene visualizzato:

```
€                                0.00  
CONTRASTO CLIENTE <#>
```

- Per impostare il valore desiderato digitare più volte il tasto.

Luminosità
display
cliente

19.12 Luminosità display operatore (F108)

La procedura di seguito descrive come calibrare i parametri di luminosità del display lato operatore.

È possibile programmare in tastiera il tasto diretto tramite la programmazione P014 (vedere [paragrafo 12.10](#)).

- Premere il tasto:

Luminosità
display
operatore

- Sul display viene visualizzato:

```
€ 0.00  
CONTRASTO OPERATORE <#>
```

- Per impostare il valore desiderato digitare più volte il tasto.

Luminosità
display
operatore



19.13 Totale scontrini (F139)

Il dispositivo permette di calcolare il totale degli scontrini effettuati in un intervallo di tempo definito attivando e disattivando la funzione TOTALE SCONTRINI.

Se non è direttamente disponibile in tastiera, è possibile programmare il tasto diretto tramite la programmazione P014 (vedere [paragrafo 12.10](#)).

Nel seguente esempio viene descritta la sequenza completa per definire l'intervallo di tempo desiderato e consultare il totale degli scontrini effettuati.

Procedere come segue:

- Premere il tasto TOTALE SCONTRINI per attivare la funzione e segnare l'inizio dell'intervallo di tempo desiderato:



- Sul display viene visualizzato:



- Digitare le vendite che costituiscono la prima transazione (es. REP3 con prezzo libero di 5.00 EURO) e chiudere la transazione con un tipo di pagamento (es. tasto CONTANTE):



- Digitare le vendite che costituiscono la seconda transazione (es. REP5 con prezzo libero di 2.00 EURO) e chiudere la transazione con un tipo di pagamento (es. tasto CONTANTE):



- Premere il tasto TOTALE SCONTRINI per disattivare la funzione e segnare la fine dell'intervallo di tempo desiderato:



- Sul display viene visualizzato il totale incassato nelle due transazioni eseguite nell'intervallo di tempo (es. 7.00 EURO):



20 ESEMPI

20.1 Esempio di riconfigurazione tasto

Per “personalizzazione della tastiera” si intende la riconfigurazione delle funzioni di default associate ai tasti (vedere [paragrafo 12.4](#)), per adeguare il dispositivo alle esigenze dell’esercizio commerciale o del singolo punto di vendita. La personalizzazione della tastiera si basa sulle seguenti regole:

- La posizione fisica di ciascun tasto è identificata da un numero, chiamato codice posizione del tasto.
- Ciascuna funzione operativa del dispositivo è identificata con un proprio numero, chiamato codice di funzione.
- Per realizzare tasti doppi o quadrupli, la funzione desiderata deve essere programmata su tutti i tasti singoli interessati (2 o 4 tasti).

Una volta riconfigurato il tasto desiderato, se il dispositivo possiede una tastiera di tipo meccanico, è possibile modificare la grafica di qualsiasi tasto, sostituendo l’etichetta presente sotto al cappuccio.

Procedere come segue:

- Premere ripetutamente il tasto CHIAVE fino a che sul display compariranno il messaggio oppure l’icona corrispondenti all’assetto “PROGRAMMAZIONE”:



- Stampare la configurazione tasti per avere la programmazione tasti corrente e l’elenco delle funzioni disponibili:



- Attivare la procedura di personalizzazione:



- Sul display viene visualizzato:

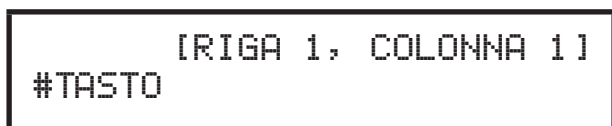

- Ricercare il codice di posizione desiderato utilizzando i tasti con le frecce di selezione. Fare riferimento alla lista configurazione tasti stampata (es. quinto tasto della prima riga = 05):

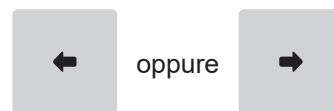

- Sul display viene visualizzato:

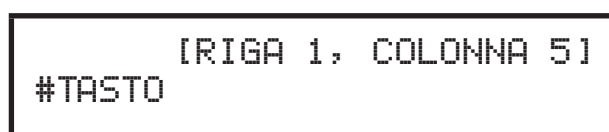

- Premere il tasto SUBTOTALE per confermare:

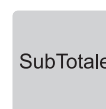

- Sul display viene visualizzato:

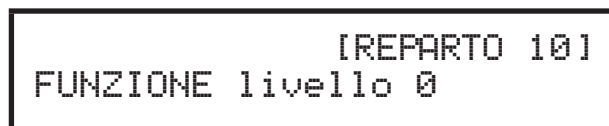

- Ricercare la funzione desiderata da associare al livello 0 del tasto utilizzando i tasti con le frecce di selezione. Fare riferimento alla lista configurazione tasti stampata (es. Sconto/Magg 1 = 037):

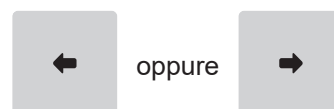

- Sul display viene visualizzato:

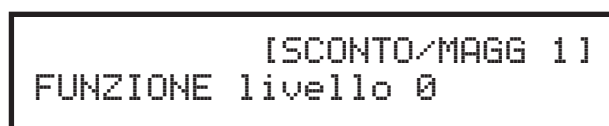



- Premere il tasto SUBTOTALE per confermare:

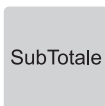

- Sul display viene visualizzato:

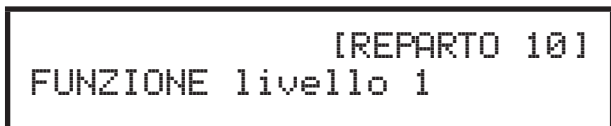

- Ricercare la funzione desiderata da associare al livello 1 del tasto utilizzando i tasti con le frecce di selezione. Fare riferimento alla lista configurazione tasti stampata (es. Funzione macro 1 = 366):

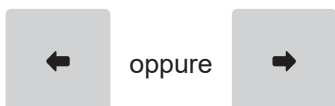

- Sul display viene visualizzato:

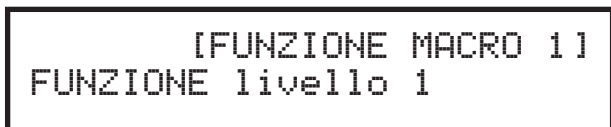

- Premere il tasto SUBTOTALE per confermare:

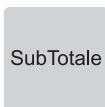

- Per riconfigurare altri tasti ripetere i punti appena descritti oppure concludere la procedura premendo il tasto CONTANTE:

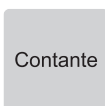

- Il risultato è il seguente:

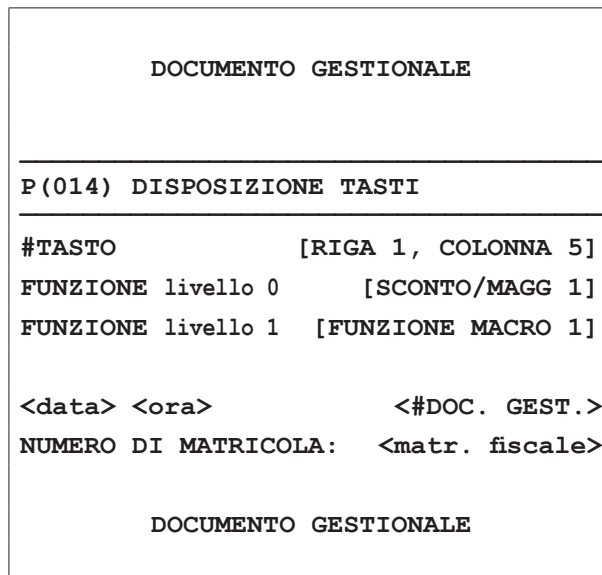

NOTA:
La procedura appena descritta può anche essere eseguita collegando il dispositivo a un PC. Utilizzare il tool CEFiscalRXConfigurator (contattare il vostro rivenditore).

20.2 Esempio di personalizzazione sconto/maggiorazione

Il dispositivo può gestire svariate modalità di sconto/maggiorazione programmabili, identificate da un numero.

Ciascuna delle modalità di sconto/maggiorazione può essere abilitata per effettuare sconti o maggiorazioni e può essere definita individualmente, mediante la programmazione P420 (vedere [paragrafo 12.49](#)).

NOTA:

Le procedure descritte di seguito possono anche essere eseguite collegando il dispositivo a un PC. Utilizzare il tool CEFiscalRXConfigurator (contattare il vostro rivenditore).

Procedere come segue:

- Premere ripetutamente il tasto CHIAVE fino a che sul display compariranno il messaggio oppure l'icona corrispondenti all'assetto "PROGRAMMAZIONE":



- Attivare la procedura di personalizzazione:



- Sul display viene visualizzato:

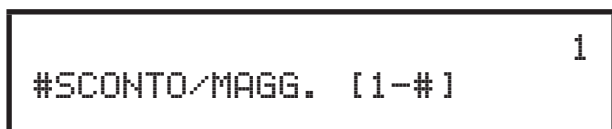

- Digitare il codice di posizione prescelto (es. 1) seguito dal tasto SUBTOTALE:



- Sul display viene visualizzato:



- Abilitare o disabilitare lo sconto/maggiorazione appena programmato utilizzando i tasti con le frecce di selezione:

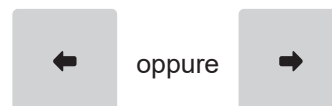

- Premere il tasto SUBTOTALE per confermare:

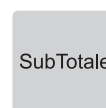

- Sul display viene visualizzato:



- Digitare una descrizione sintetica utilizzando il tastierino numerico. Ad ogni tasto corrisponde un set di caratteri (vedere legenda sul tasto). Premere ripetutamente un tasto per scorrere il set di caratteri ad esso associato. Per cancellare un carattere inserito erroneamente premere il tasto C.

- Confermare con il tasto SUBTOTALE:

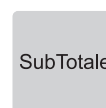

- Sul display viene visualizzato:





- Selezionare il tipo di sconto/maggiorazione (es. Percentuale) utilizzando i tasti con le frecce di selezione:

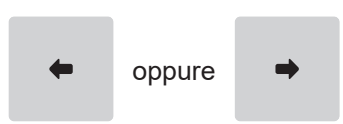

- Premere il tasto SUBTOTALE per confermare:



- Sul display viene visualizzato:



- Selezionare il tipo di modificatore (es. Sconto) utilizzando i tasti con le frecce di selezione:

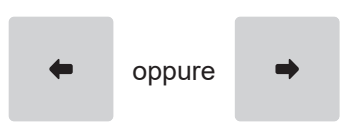

- Premere il tasto SUBTOTALE per confermare:



- Sul display viene visualizzato:



- Selezionare la modalità di sconto/maggiorazione (es. Su articolo) utilizzando i tasti con le frecce di selezione:

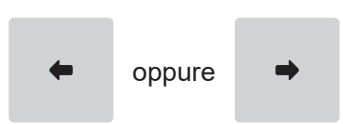

- Premere il tasto SUBTOTALE per confermare:



- Sul display viene visualizzato:



- Digitare un valore massimo di importo/percentuale utilizzando il tastierino numerico (es. 800 = 8.00%) e confermando premendo il tasto SUBTOTALE:



- Sul display viene visualizzato:



- Digitare un valore prefissato di importo/percentuale utilizzando il tastierino numerico (es. 100 = 1.00%) e confermando premendo il tasto SUBTOTALE:



- Per personalizzare altri sconti/maggiorazioni, ripetere i punti appena descritti oppure concludere la procedura premendo il tasto CONTANTE:

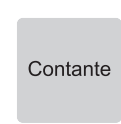



- Il risultato è il seguente:

DOCUMENTO GESTIONALE	
<hr/>	
P(420) Progr. SCO/MAGG	
<hr/>	
#SCONTO/MAGG.:	1
ABILITA	[ABILITATO]
DESCR:	SCONTO
PERCENTUALE/VALORE:	[PERCENTUALE]
SCONTO/MAGGIORAZIONE:	[SCONTO]
ARTICOLO/SUBTOTALE:	[SU ARTICOLO]
MAX PERCENTUALE:	8.00%
PERCENTUALE	1.00%
<data> <ora>	<#DOC. GEST.>
NUMERO DI MATRICOLA:	<matr. fiscale>
DOCUMENTO GESTIONALE	

20.3 Esempio di funzione multipla (macro)

La funzione multipla si programma inserendo il numero identificativo, impostando le opzioni di funzionamento e infine selezionando una o più operazioni da eseguire in sequenza. Reparti o PLU devono essere programmati con un importo prefissato diverso da 0.00 EURO.

NOTA:

Le procedure descritte di seguito possono anche essere eseguite collegando il dispositivo a un PC. Utilizzare il tool CEFiscalRXConfigurator (contattare il vostro rivenditore).

FASE1: Personalizzazione funzione multipla (macro)

- Premere ripetutamente il tasto CHIAVE fino a che sul display compariranno il messaggio oppure l'icona corrispondenti all'assetto "PROGRAMMAZIONE":



- Attivare la procedura di personalizzazione:

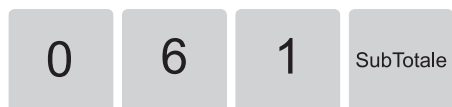

- Sul display viene visualizzato:



- Digitare il numero corrispondente al tasto macro desiderato (es. tasto macro 1 corrispondente alla funzione F366 programmabile in tastiera):



- Sul display viene visualizzato:



- Digitare il codice di posizione prescelto (es. 1):

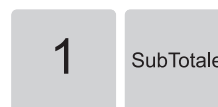

- Sul display viene visualizzato:

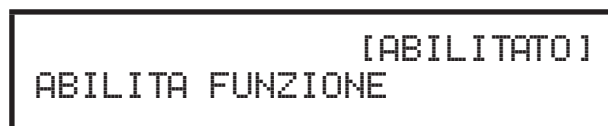

- Abilitare o disabilitare la funzione multipla (macro) utilizzando i tasti con le frecce di selezione:

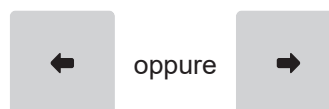

- Premere il tasto SUBTOTALE per confermare:

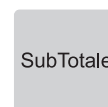

- Sul display viene visualizzato:



- Abilitare o meno le limitazioni relative agli operatori (es. tutti gli operatori) utilizzando i tasti con le frecce di selezione:

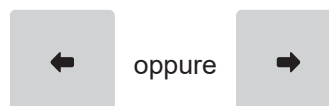



- Premere il tasto SUBTOTALE per confermare:

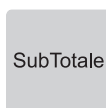

- Sul display viene visualizzato:

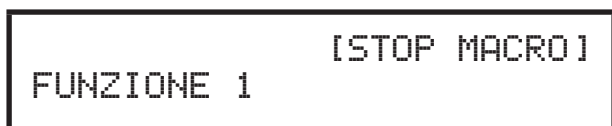

- Selezionare la funzione che si desidera aggiungere alla sequenza (es. Totale) utilizzando i tasti con le frecce di selezione:

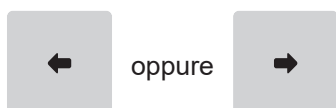

- Premere il tasto SUBTOTALE per confermare:

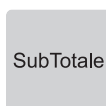

- Sul display viene visualizzato:

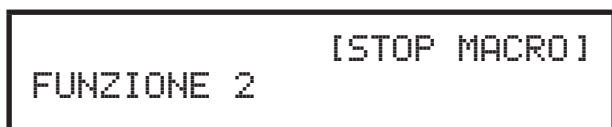

- Una volta aggiunte le funzioni desiderate (max. 25) concludere la procedura premendo il tasto CONTANTE:

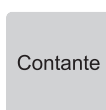

- Il risultato è il seguente:

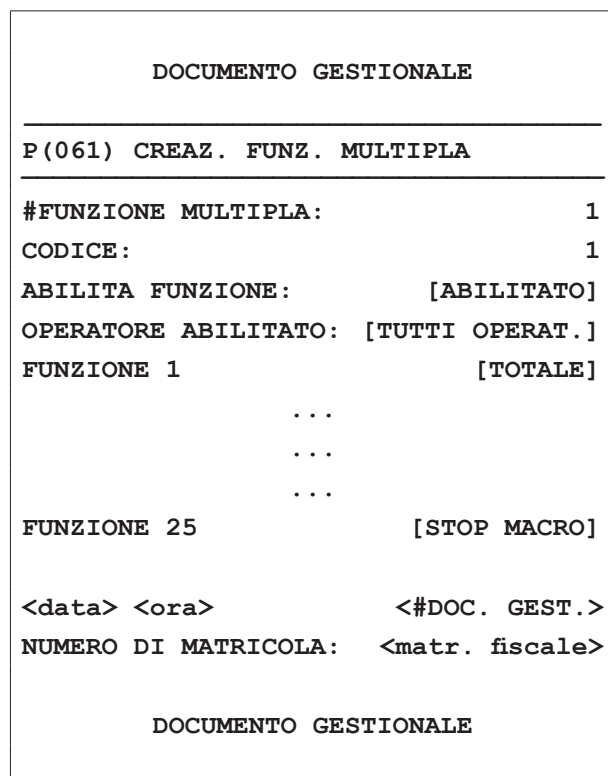

FASE2: Riconfigurazione tasto

Seguire le istruzioni fornite nel [paragrafo 20.1](#).



20.4 Esempio di saldo su acconto

È possibile saldare un acconto, cioè un pagamento anticipato di una somma dovuta (beni, servizi, ecc.), a patto che l'aliquota IVA sia la stessa dell'acconto dato in precedenza.

Procedere come segue:

- Premere ripetutamente il tasto CHIAVE fino a che sul display compariranno il messaggio oppure l'icona corrispondenti all'assetto "REGISTRAZIONE":



- Digitare la vendita desiderata (es. Reparto 1 con prezzo libero di 50.00 EURO con IVA 22%):



- Digitare l'importo che si desidera saldare (es. 15.00 EURO) seguito dal tasto IMPORTO:

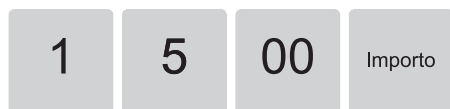

- Digitare il codice breve che richiama la funzione saldo acconto (vedere [paragrafo 12.4](#)) seguita dal tasto CHIAVE:



- Concludere la procedura premendo il tasto del tipo di pagamento che si desidera utilizzare (es. tasto CONTANTE):

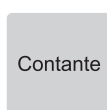

- Il risultato è il seguente:

<Nome Ditta>	
<Indirizzo>	
<Località>	
<Telefono - Fax>	
DOCUMENTO COMMERCIALE	
di vendita o prestazione	
DESCRIZIONE	PREZZO (€) IVA
REPARTO 01	50.00 A
GIA' PAGATO	-15.00 A
TOTALE COMPLESSIVO	35.00
DI CUI IVA	6.31
PAGAMENTO CONTANTE	35.00
IMPORTO PAGATO	35.00
A: IVA 22.00%	
<data> <ora>	<#DOC.>
<matricola fiscale>	
DETTAGLIO PAGAMENTI:	
CONTANTI	35.00



20.5 Esempio di omaggio

L'omaggio permette di effettuare uno "Sconto a valore" del totale dell'articolo precedentemente inserito nel documento commerciale. La dicitura "Di cui iva" del documento commerciale con modificatore omaggio non corrisponde al subtotale del documento, ma al totale delle vendite al lordo dell'omaggio.

Procedere come segue:

- Premere ripetutamente il tasto CHIAVE fino a che sul display compariranno il messaggio oppure l'icona corrispondenti all'assetto "REGISTRAZIONE":



- Digitare la vendita desiderata (es. Reparto 1 con prezzo libero di 50.00 EURO con IVA 22%):



- Digitare il codice breve che richiama la funzione omaggio (vedere [paragrafo 12.4](#)) seguita dal tasto CHIAVE:



- Digitare le ulteriori vendite che costituiscono la transazione (es. reparto 2 con prezzo libero di 15.00 EURO con IVA 10%):



- Concludere la procedura premendo il tasto del tipo di pagamento che si desidera utilizzare (es. tasto CONTANTE):

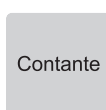

- Il risultato è il seguente:

<Nome Ditta> <Indirizzo> <Località> <Telefono - Fax>	
DOCUMENTO COMMERCIALE di vendita o prestazione	
DESCRIZIONE	PREZZO (€) IVA
REPARTO 01	50.00 A
OMAGGIO	-50.00 A
REPARTO 02	15.00 B
TOTALE COMPLESSIVO	15.00
DI CUI IVA	10.38
PAGAMENTO CONTANTE	15.00
IMPORTO PAGATO	15.00
A: IVA 22.00% B: IVA 10.00%	
<data> <ora>	<#DOC.>
<matricola fiscale>	
DETTAGLIO PAGAMENTI:	
CONTANTI	15.00



20.6 Esempio di pagamento con buono monouso

Data una vendita precedente di un buono di acquisto, questo modificatore permette di esercitare uno "sconto" su una vendita che ha la stessa IVA del buono.

Il buono non necessariamente deve essere utilizzato tutto in un ordine, ma può essere utilizzato a scalare fino all'esaurimento del suo valore complessivo.

Procedere come segue:

- Premere ripetutamente il tasto CHIAVE fino a che sul display compariranno il messaggio oppure l'icona corrispondenti all'assetto "REGISTRAZIONE":



- Digitare la vendita desiderata (es. Reparto 1 con prezzo libero di 50.00 EURO con IVA 22%):



- Digitare l'importo del buono che si intende scalare (es. 2.00 EURO) seguito dal tasto IMPORTO:



- Digitare il codice breve che richiama la funzione buono monouso (vedere [paragrafo 12.4](#)) seguita dal tasto CHIAVE:



- Concludere la procedura premendo il tasto del tipo di pagamento che si desidera utilizzare (es. tasto CONTANTE):

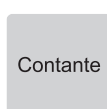

- Il risultato è il seguente:

<Nome Ditta> <Indirizzo> <Località> <Telefono - Fax>	
DOCUMENTO COMMERCIALE di vendita o prestazione	
DESCRIZIONE	PREZZO (€) IVA
REPARTO 01	50.00 A
GIA' PAGATO	-2.00 A
TOTALE COMPLESSIVO	48.00
DI CUI IVA	8.66
PAGAMENTO CONTANTE	48.00
IMPORTO PAGATO	48.00
A: IVA 22.00%	
<data> <ora>	<#DOC.>
<matricola fiscale>	
DETTAGLIO PAGAMENTI:	
CONTANTI	48.00



20.7 Esempio di pagamento non riscosso per beni

Nel seguente esempio viene descritta la sequenza completa di una transazione con pagamento non riscosso per beni.

Procedere come segue:

- Premere ripetutamente il tasto CHIAVE fino a che sul display compariranno il messaggio oppure l'icona corrispondenti all'assetto "REGISTRAZIONE":



- Digitare la vendita desiderata (es. Reparto 1 con prezzo libero di 50.00 EURO con IVA 22%):



- Digitare il pagamento parziale che si vuole effettuare (es. 15.00 EURO in contanti):



- Chiudere la transazione digitando la sequenza di tasti che richiamano il pagamento non riscosso per beni consegnati (7+ tasto ALTRI PAGAMENTI):



- Il risultato è il seguente:

<Nome Ditta> <Indirizzo> <Località> <Telefono - Fax>	
DOCUMENTO COMMERCIALE di vendita o prestazione	
DESCRIZIONE	PREZZO (€) IVA
REPARTO 01	50.00 A
TOTALE COMPLESSIVO	50.00
DI CUI IVA	9.02
PAGAMENTO CONTANTE	15.00
NON RISCOSSO	35.00
IMPORTO PAGATO	15.00
A: IVA 22.00%	
<data> <ora>	<#DOC.>
<matricola fiscale>	
DETTAGLIO PAGAMENTI:	
CONTANTI	15.00
CREDITO	35.00



20.8 Esempio di pagamento non riscosso per servizi

Nel seguente esempio viene descritta la sequenza completa di una transazione con pagamento non riscosso per servizi.

Procedere come segue:

- Premere ripetutamente il tasto CHIAVE fino a che sul display compariranno il messaggio oppure l'icona corrispondenti all'assetto "REGISTRAZIONE":



- Digitare la vendita desiderata (es. Reparto 1 con prezzo libero di 50.00 EURO con IVA 22%):



- Digitare il pagamento parziale che si vuole effettuare (es. 15.00 pagamento non riscosso servizi) seguito dal tasto IMPORTO:



- Digitare il codice breve che richiama la funzione pagamento non riscosso servizi (vedere [paragrafo 12.4](#)) seguita dal tasto CHIAVE:



- Concludere la procedura premendo il tasto del tipo di pagamento che si desidera utilizzare (es. tasto CONTANTE):

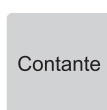

- Il risultato è il seguente:

<Nome Ditta> <Indirizzo> <Località> <Telefono - Fax>	
DOCUMENTO COMMERCIALE di vendita o prestazione	
DESCRIZIONE	PREZZO (€) IVA
REPARTO 01	50.00 A
TOTALE COMPLESSIVO	50.00
DI CUI IVA	9.02
PAGAMENTO CONTANTE	35.00
NON RISCOSSO	15.00
IMPORTO PAGATO	35.00
A: IVA 22.00%	
<data> <ora>	<#DOC.>
<matricola fiscale>	
DETTAGLIO PAGAMENTI:	
NON RISC. SERVIZI	15.00
CONTANTI	35.00



20.9 Esempio di pagamento non riscosso fatture

Nel seguente esempio viene descritta la sequenza completa di una transazione con pagamento non riscosso fatture.

Procedere come segue:

- Premere ripetutamente il tasto CHIAVE fino a che sul display compariranno il messaggio oppure l'icona corrispondenti all'assetto "REGISTRAZIONE":



- Digitare la vendita desiderata (es. Reparto 1 con prezzo libero di 50.00 EURO con IVA 22%):



- Digitare il codice breve che richiama la funzione pagamento non riscosso fatture (vedere [paragrafo 12.4](#)) seguita dal tasto CHIAVE:



- Il risultato è il seguente:

<Nome Ditta>	
<Indirizzo>	
<Località>	
<Telefono - Fax>	
DOCUMENTO COMMERCIALE	
di vendita o prestazione	
DESCRIZIONE	PREZZO (€) IVA
REPARTO 01	50.00 A
TOTALE COMPLESSIVO	50.00
DI CUI IVA	9.02
NON RISCOSSO	50.00
IMPORTO PAGATO	0.00
A: IVA 22.00%	
<data> <ora>	<#DOC.>
<matricola fiscale>	
DETTAGLIO PAGAMENTI:	
NON RISC.FATTURE	50.00



20.10 Esempio di pagamento non riscosso DCR a SSN

Nel seguente esempio viene descritta la sequenza completa di una transazione con pagamento non riscosso DCR a SSN (distinta contabile farmacie).

E' stato previsto il campo "NON RISCOSSO DCR a SSN" per indicare il corrispettivo richiesto al Sistema Sanitario Nazionale (SSN) riferito alla distinta contabile riepilogativa delle ricette (il cosiddetto scontrino a credito).

Procedere come segue:

- Premere ripetutamente il tasto CHIAVE fino a che sul display compariranno il messaggio oppure l'icona corrispondenti all'assetto "REGISTRAZIONE":



- Digitare la vendita desiderata (es. Reparto 1 con prezzo libero di 50.00 EURO con IVA 22%):



- Digitare il codice breve che richiama la funzione pagamento non riscosso DCR a SSN (vedere [paragrafo 12.4](#)) seguita dal tasto CHIAVE:



- Il risultato è il seguente:

<Nome Ditta> <Indirizzo> <Località> <Telefono - Fax>	
DOCUMENTO COMMERCIALE di vendita o prestazione	
DESCRIZIONE	PREZZO (€) IVA
REPARTO 01	50.00 A
TOTALE COMPLESSIVO	50.00
DI CUI IVA	9.02
NON RISCOSSO	50.00
IMPORTO PAGATO	0.00
A: IVA 22.00%	
<data> <ora>	<#DOC.>
<matricola fiscale>	
DETTAGLIO PAGAMENTI:	
NON RISC.DCR-SSN	50.00



20.11 Esempio di sconto a pagare

Nel seguente esempio viene descritta la sequenza completa di una transazione con pagamento sconto a pagare.

Procedere come segue:

- Premere ripetutamente il tasto CHIAVE fino a che sul display compariranno il messaggio oppure l'icona corrispondenti all'assetto "REGISTRAZIONE":



- Digitare la vendita desiderata (es. Reparto 1 con prezzo libero di 50.00 EURO con IVA 22%):



- Digitare il pagamento parziale che si vuole effettuare (es. 15.00 EURO di sconto a pagare) seguito dal tasto IMPORTO:



- Digitare il codice breve che richiama la funzione pagamento sconto a pagare (vedere [paragrafo 12.4](#)) seguita dal tasto CHIAVE:



- Concludere la procedura premendo il tasto del tipo di pagamento che si desidera utilizzare (es. tasto CONTANTE):

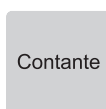

- Il risultato è il seguente:

<Nome Ditta> <Indirizzo> <Località> <Telefono - Fax>	
DOCUMENTO COMMERCIALE di vendita o prestazione	
DESCRIZIONE	PREZZO (€) IVA
REPARTO 01	50.00 A
TOTALE COMPLESSIVO	50.00
DI CUI IVA	9.02
PAGAMENTO CONTANTE	35.00
SCONTO A PAGARE	15.00
IMPORTO PAGATO	35.00
A: IVA 22.00%	
<data> <ora>	<#DOC.>
<matricola fiscale>	
DETTAGLIO PAGAMENTI:	
SCONTO A PAGARE	15.00
CONTANTI	35.00



20.12 Esempio di cambio valuta

La funzione di cambio valuta consente di impostare un cambio valuta sul dispositivo e di effettuare una conversione da una valuta all'altra (es. da EURO a USD, ecc.).

Procedere come segue

- Premere ripetutamente il tasto CHIAVE fino a che sul display compariranno il messaggio oppure l'icona corrispondenti all'assetto "PROGRAMMAZIONE":



- Attivare la procedura di personalizzazione:



- Sul display viene visualizzato:



- Selezionare il codice valuta desiderato (es. 1) seguito dal tasto SUBTOTALE:

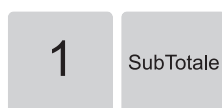

- Sul display viene visualizzato:



- Digitare una descrizione sintetica utilizzando il tastierino numerico (es. EURO). Ad ogni tasto corrisponde un set di caratteri (vedere legenda sul tasto). Premere ripetutamente un tasto per scorrere il set di caratteri ad esso associato. Per cancellare un carattere inserito erroneamente premere il tasto C.

- Confermare con il tasto SUBTOTALE:

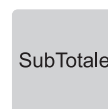

- Sul display viene visualizzato:



- Impostare il rapporto di cambio della valuta (es. 1.2) seguito dal tasto SUBTOTALE:



- Sul display viene visualizzato:



- Impostare il numero di decimali della valuta (es. 2) seguito dal tasto SUBTOTALE:

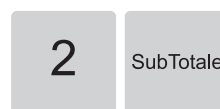

- Per creare altri cambi valuta ripetere i punti appena descritti oppure concludere la procedura con il tasto CONTANTE.

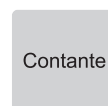



- Il risultato è il seguente:

DOCUMENTO GESTIONALE	
<hr/>	
P(530) RAPPORTO CAMBIO VALUTA	
<hr/>	
#CODICE VALUTA:	1
DESCR:	EURO
RAPPORTO CAMBIO:	1.2
DECIMALI VALUTA:	[2]
<data> <ora>	<#DOC. GEST.>
NUMERO DI MATRICOLA:	<matr. fiscale>
DOCUMENTO GESTIONALE	

20.13 Esempio di transazione con codice ATECO

La funzione del codice ATECO consente di impostare un codice di attività economica come descritto nel paragrafo [paragrafo 12.20](#) ed emettere scontrini di vendita riportanti tale indicazione.

ATTENZIONE:

Il codice ATECO programmato nello slot 1 è (se abilitato) il codice di default del dispositivo ovvero: programmati un numero di codici ATECO maggiore di uno, quando si emetterà uno scontrino con il codice dello slot 1 e successivamente uno scontrino con il codice dello slot 2, il terzo scontrino che verrà emesso senza la selezione del codice verrà stampato con il codice dello slot 1.

Procedere come segue:

- Premere ripetutamente il tasto CHIAVE fino a che sul display compariranno il messaggio oppure l'icona corrispondenti all'assetto "PROGRAMMAZIONE":



- Attivare la procedura di personalizzazione:

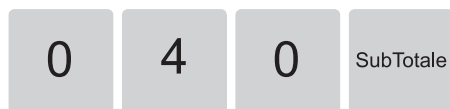

NOTA:

Prima di poter impostare il/i codice/i ATECO il dispositivo chiede di effettuare una chiusura fiscale (vedere [paragrafo 11.3](#)) e un azzeramento IVA periodo (vedere [paragrafo 11.7](#)).

- Sul display viene visualizzato:



- Selezionare lo slot da utilizzare (es. slot 1) seguito dal tasto SUBTOTALE:

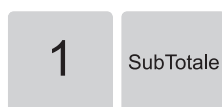

- Sul display viene visualizzato:



- Digitare il codice ATECO e confermare premendo il tasto SUBTOTALE:



- Sul display viene visualizzato:



- Il dispositivo proporrà il successivo slot libero per la programmazione di un altro codice ATECO. Per impostare altri codici ATECO ripetere i punti appena descritti oppure concludere la procedura con il tasto CONTANTE:

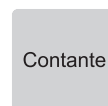

- Premere ripetutamente il tasto CHIAVE fino a che sul display compariranno il messaggio oppure l'icona corrispondenti all'assetto "REGISTRAZIONE":



- Digitare il codice breve che richiama la funzione codici ATECO (vedere [paragrafo 12.4](#)) seguita dal tasto CHIAVE:





- Sul display viene visualizzato:

```
€ corrente->[cod.ATECO]
CODICE ATECO [#]
```

- Selezionare il codice ATECO desiderato utilizzando i tasti con le frecce di selezione:

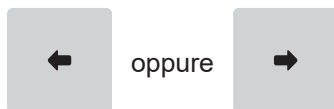

Le selezioni possibili sono:

- codice ATECO 1;
 - codice ATECO 2;
 - codice ATECO 3;
 - nessuno.
- Premere il tasto SUBTOTALE per confermare:

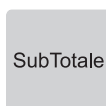

- Il dispositivo stampa lo scontrino riportante lo slot ed il codice ATECO selezionato:

```
DOCUMENTO GESTIONALE
CODICE ATECO SLOT[#] <codice>
ATTIVATO
<data> <ora> <#DOC. GES.>
NUMERO DI MATRICOLA: <matr. fiscale>
DOCUMENTO GESTIONALE
```

- Chiudere la transazione premendo il tasto del tipo di pagamento che si desidera utilizzare (es. tasto CONTANTE):



- Il risultato è il seguente:

```
<Nome Ditta>
<Indirizzo>
<Località>
<Telefono - Fax>
CODICE ATECO <cod. ATECO>

DOCUMENTO COMMERCIALE
di vendita o prestazione

DESCRIZIONE                PREZZO (€) IVA
REPARTO 01                  150.00  A
TOTALE COMPLESSIVO          150.00
DI CUI IVA                    27.05
PAGAMENTO CONTANTE          150.00
IMPORTO PAGATO               150.00

A: IVA 22.00%

<data> <ora>                <#DOC.>
<matricola fiscale>
```

NOTA:

Per poter cancellare il/i codice/i ATECO il dispositivo chiede di effettuare una chiusura fiscale (vedere [paragrafo 11.3](#)) e un azzeramento IVA periodo (vedere [paragrafo 11.7](#)).

- Digitare le vendite che costituiscono la transazione (es. 150.00 EURO su reparto 1):





20.14 Esempio di vendita con lotteria degli scontrini

Prima di eseguire una vendita su PLU o reparto sarà necessario acquisire mediante lettore di codici a barre o digitare attraverso la tastiera il codice lotteria del cliente (codice di 8 cifre alfanumeriche, vedere [paragrafo 14.2](#)).

Una volta acquisito si potrà procedere con l'operazione di normale vendita.

ATTENZIONE:

La chiusura della transazione deve essere effettuata con un tipo di pagamento elettronico (carta di credito o bancomat).

- Premere il tasto:

Cod.Fisc.
P.Iva

- Sul display viene visualizzata la richiesta di immissione del codice fiscale o della partita IVA del cliente:

€†
COD.FISC/P.IVA

- Immettere il codice lotteria del cliente acquisendolo mediante un lettore di codici a barre o digitandolo attraverso la tastiera. Se digitato attraverso la tastiera, ad ogni tasto corrisponde un set di caratteri (vedere legenda sul tasto). Premere ripetutamente un tasto per scorrere il set di caratteri ad esso associato.



Codice lotteria

NOTA:

Per cancellare un carattere inserito erroneamente premere il tasto C.

Per cancellare tutto quanto digitato premere due volte consecutivamente il tasto C.

- Confermare l'operazione con il tasto:

Cod.Fisc.
P.Iva

NOTA:

Il dispositivo riconosce automaticamente il codice di 8 cifre alfanumeriche immesso come codice lotteria.

- Sul display viene visualizzata l'immissione del codice lotteria del cliente:

€ 0.00
COD.LOTT. <cod. lotteria>

- Digitare l'importo da tastierino numerico (es. 10.00 EURO) seguito dal tasto di reparto:



- Chiudere premendo il tipo di pagamento che si vuole effettuare (es. tasto BANCOMAT):

Bancomat

ATTENZIONE:

La chiusura della transazione deve essere effettuata con un tipo di pagamento elettronico (carta di credito o bancomat).



- Il risultato è il seguente:

<Nome Ditta>	
<Indirizzo>	
<Località>	
<Telefono - Fax>	
DOCUMENTO COMMERCIALE di vendita o prestazione	
DESCRIZIONE	PREZZO (€) IVA
REPARTO 01	10.00 A
TOTALE COMPLESSIVO	10.00
DI CUI IVA	1.80
PAGAMENTO ELETTRONICO	10.00
IMPORTO PAGATO	10.00
A: IVA 22.00%	
<data> <ora>	<#DOC.>
CODICE LOTTERIA:	<COD. LOTTERIA>
<matricola fiscale>	



20.15 Esempio di vendita con lotteria istantanea

Se è stata abilitata la lotteria degli scontrini ed è già attiva sul dispositivo (vedere [paragrafo 12.59](#)), si potrà procedere con l'operazione di normale vendita.

ATTENZIONE:

La chiusura della transazione deve essere effettuata con un tipo di pagamento elettronico (carta di credito o bancomat).

Procedere come segue:

- Digitare l'importo da tastierino numerico (es. 10.00 EURO) seguito dal tasto di reparto:



- Chiudere premendo il tipo di pagamento che si vuole effettuare (es. tasto BANCOMAT):

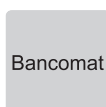

- Il risultato è il seguente:

DOCUMENTO COMMERCIALE	
di vendita o prestazione	
DESCRIZIONE	PREZZO (€) IVA
REPARTO 05	10.00 A
TOTALE COMPLESSIVO	10.00
DI CUI IVA	1.80
PAGAMENTO ELETTRONICO	10.00
IMPORTO PAGATO	10.00
A: IVA 22.00%	
<data> <ora>	<#DOC.>
	
<matricola fiscale>	

20.16 Esempio di salvataggio dell'ultimo scontrino emesso

Il dispositivo crea un'immagine bitmap dell'ultimo scontrino emesso salvandola nell'unità di memorizzazione RAM-DISK.

Procedere come segue:

- Premere ripetutamente il tasto CHIAVE fino a che sul display compariranno il messaggio oppure l'icona corrispondenti all'assetto "PROGRAMMAZIONE":



- Avviare la procedura per configurare i parametri dello scontrino:



- Premere ripetutamente il tasto SUBTOTALE per ricercare la voce "Salva BMP scontrino":

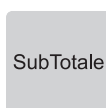

- Sul display viene visualizzato:

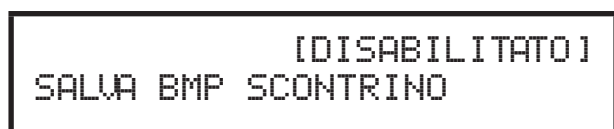

- Selezionare la voce "Abilita" utilizzando i tasti con le frecce di selezione:

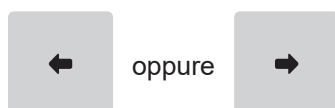

- Premere il tasto SUBTOTALE per confermare:

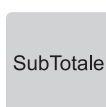

- Uscire dalla programmazione:



- Premere ripetutamente il tasto CHIAVE fino a che sul display compariranno il messaggio oppure l'icona corrispondenti all'assetto "REGISTRAZIONE":



- Digitare le vendite che costituiscono la transazione e chiudere lo scontrino.

- Collegare il dispositivo ad un PC tramite cavo USB utilizzando l'opportuna porta di comunicazione USB.

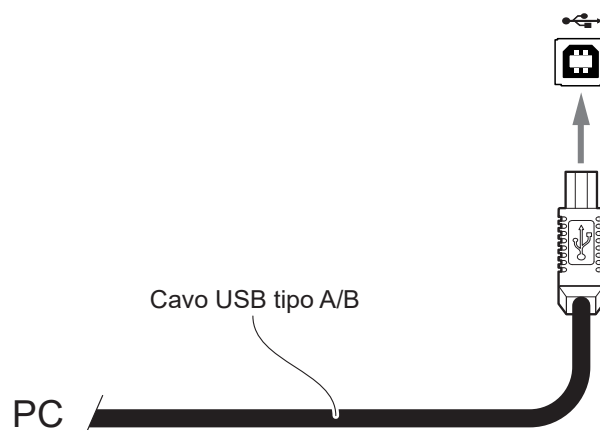



- Attendere il caricamento delle unità di memorizzazione del dispositivo e accedere all'unità nominata RAM-DISK.

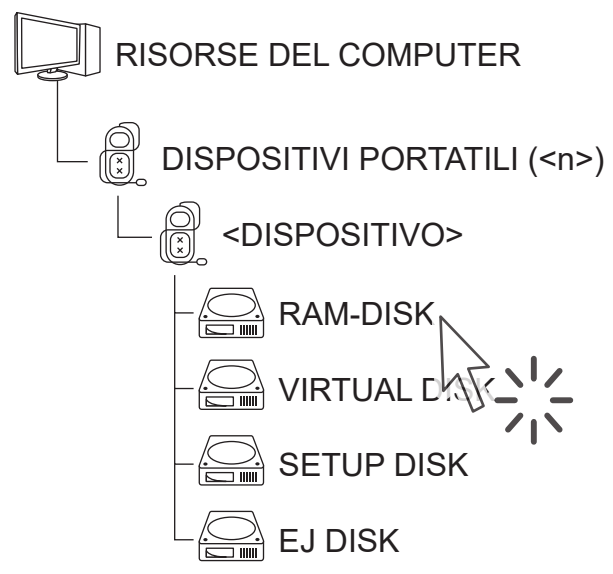

- Accedere alla cartella TICKET e successivamente al file <DATA><ORA><n. chiusura fisc.><n. progressivo>. bmp che si desidera visualizzare oppure esportare:

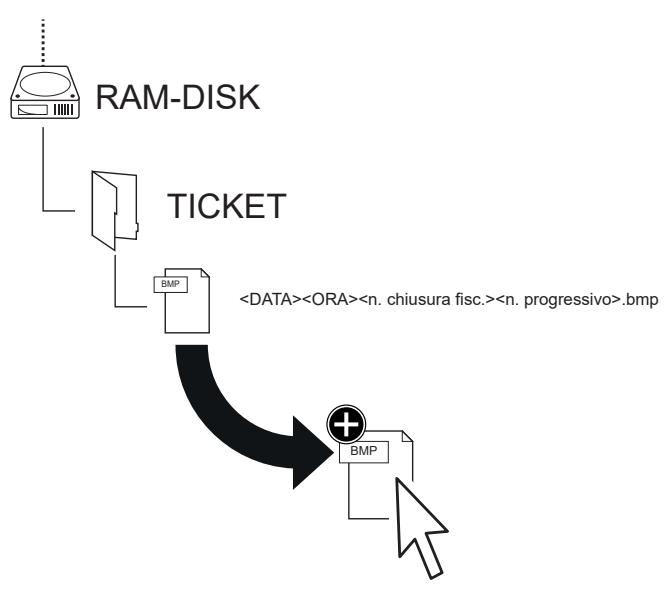



21 MESSAGGI DI SEGNALAZIONE DI STATO

Durante l'utilizzo del dispositivo e l'esecuzione delle operazioni descritte nelle precedenti pagine potrebbero verificarsi delle condizioni bloccanti ma risolvibili attraverso un'azione appropriata da intraprendere.

Per la descrizione dettagliata di tutti i codici di errore, la spiegazione dei relativi messaggi e l'eventuale azione da intraprendere si consiglia di consultare il foglio informativo cod. 7210000001800 incluso nell'imballo del dispositivo



CUSTOM[®]

CUSTOM S.p.A.

World Headquarters

Via Berettine, 2/B - 43010 Fontevivo, Parma ITALY

Tel. +39 0521 680111 - Fax +39 0521 610701

info@custom.biz - www.custom.biz

All rights reserved

www.custom.biz